



2024

AUTOMAZIONI
AUTOMATIONS

CATALOGO
CATALOGUE



SUSTAINABILITY IS AN OPEN DOOR



ANSI/CAN/UL325

LABELSPA.COM

CATALOGO AUTOMAZIONI

Le **AUTOMAZIONI PER PORTE LABEL** vi consentono di automatizzare porte scorrevoli, a battente e antipanico di alberghi, punti vendita, centri commerciali, uffici, ambulatori, ospedali, abitazioni e yacht.

Il design elegante e “invisibile” soddisfa le esigenze di clienti e architetti, mentre le componenti preassemblate e la app MyLabel Tools per il settaggio rendono l’installazione semplice e veloce.

L’affidabilità delle automazioni e l’efficacia del servizio post-vendita sono la ragione per cui **LABEL** oggi è il marchio utilizzato da installatori in 53 Paesi nel mondo.

AUTOMATIONS CATALOGUE















***LABEL DOOR AUTOMATIONS** allow to automate sliding, swinging, and breakout doors of hotels, stores, shopping centers, offices, clinics, hospitals, homes, and yachts.*

The elegant, invisible design meets the needs of customers and architects, while the pre-assembled components and the MyLabel Tools setup app make installation quick and easy.

*The reliability of the automations and the effectiveness of the after-sales service are the reason why **LABEL** today is the brand used by installers in 53 countries around the world.*

2024

LEGENDA PITTOGRAMMI - PICTOGRAMS LEGEND

	Porta a MISURA <i>Door to SIZE</i>		Porta in KIT <i>Door in KIT</i>		Porta scorrevole <i>Sliding door</i>		Porta a battente <i>Swing door</i>
	Codice <i>Code</i>		Descrizione <i>Description</i>		Confezione <i>Package</i>		Prezzo <i>Price</i>
	Dimensioni <i>Dimensions</i>		1 anta mobile <i>Single leaf</i>		2 Ante mobili <i>Double leaves</i>		4 Ante mobili <i>Four leaves</i>
	Finitura <i>Finish</i>		Dimensioni <i>Dimensions</i>				

Automazioni e accessori per porte automatiche
Automations and accessories for automatic doors

ETERNA 70 / ETERNA 90	6
A misura - <i>to size</i>	12
In kit - <i>in kit</i>	20
ETERNA 150 / ETERNA 200	28
A misura - <i>to size</i>	33
In kit - <i>in kit</i>	40
ETERNA-T	46
A misura - <i>to size</i>	51
In kit - <i>in kit</i>	58
REVOLUS 90	64
A misura - <i>to size</i>	69
In kit - <i>in kit</i>	76
REVOLUS 150	82
A misura - <i>to size</i>	87
In kit - <i>in kit</i>	94
REVOLUS-T	100
A misura - <i>to size</i>	105
In kit - <i>in kit</i>	112
NEXT 75 / NEXT 120S / NEXT 150	118
NEPTIS PLUS	132
Sensori e Accessori Generici <i>Sensors & Common Accessories</i>	154
Applicazioni speciali <i>Special applications</i>	164
Servizi - Services	174
Ricambi - Spare Parts	178
Certificazioni <i>Certifications</i>	188
Condizioni generali di vendita <i>General conditions of sale</i>	190

GUIDA ALLA COMPILAZIONE DELL'ORDINE

Automazioni Scorrevoli

La scelta dell'automazione dipende dal **peso delle ante**, dalla **tipologia di porta** (anta singola, doppia, oppure telescopica), dall'eventuale impiego come **via di esodo** e **uscita di sicurezza**. Per automazioni **singola anta** specificare il verso di apertura, **destra** o **sinistra**, guardando l'automazione frontalmente. Le automazioni possono essere vendute **tagliate a misura** e **assemblate**, su **richiesta personalizzata** dal cliente, oppure **fornite in kit**.

a misura

Le **automazioni** vengono fornite con i **componenti assemblati sulla trave** e della **lunghezza richiesta** dal cliente in fase di ordine. Questa opzione d'acquisto richiede la **massima attenzione** in fase di compilazione dell'ordine per una **fornitura esatta e completa**.

COSA INDICARE NELL'ORDINE:

1. modello **automazione**
2. **lunghezza totale** dell'automazione

3. **tipo di copertura**: alluminio anodizzato o grezzo
4. **elementi di finitura** (opzionali)

ESEMPIO - ORDINE CLIENTE PER:

1. automazione **ETERNA 90** doppia anta, **codice ET-90D** (pag. 13)
2. **lunghezza** 4300 mm, **codice gruppo trave ET-GT4500** (pag. 14)
3. **copertura** in alluminio anodizzato, **codice copertura ET-GC4500** (pag.17)
4. elemento di finitura per **copertura** in alluminio anodizzato, **codice elemento di finitura ET-GF4500** (pag.18)

L'alluminio tagliato a misura si fornisce solo insieme all'automazione, **non è ordinabile separatamente**.

in kit

Gli articoli **in kit** sono composti da una confezione contenente i componenti necessari per **assemblare autonomamente l'automazione**.

COSA INDICARE NELL'ORDINE:

1. tipo di **automazione**
2. **struttura** per ogni componente è **importante** ordinare un **singolo elemento**

ESEMPIO - ORDINE CLIENTE PER:

1. automazione **ETERNA 150** singola anta, **codice ET-K150S** (pag. 41)

2. **struttura in alluminio** da 4600 mm composta da:
 - **trave** in alluminio grezzo, **codice EVTRGR46** (pag. 42 confezione 2 pezzi)
 - **copertura** alluminio anodizzato, **codice EVCOAN46** (pag. 42 confezione 2 pezzi)
 - **rotaia di scorrimento**, **codice EVROT46** (pag. 42)
 - **guarnizione guida binario**, **codice EV-G001** (pag. 42 rotolo 30 m)
 - **articolazioni per copertura**, **codice EV-KITART** (pag. 42 confezione 10 pezzi)
 - **cinghia di trazione**, **codice MP00123-30M** (pag. 42 rotolo 30 m)

Automazioni Battente

La scelta dell'automazione dipende dal **peso e dalla larghezza dell'anta** da automatizzare, dalla **tipologia di porta** (singola o doppia anta, dalla modalità di chiusura (a molla o a motore), dall'esigenza di avere o meno la **batteria di emergenza**.

La scelta del **braccetto** è in funzione del **senso di apertura**, a tirare o a spingere. Si consiglia di osservare con attenzione i **disegni tecnici** di ogni automazione con i **relativi braccetti** e i **grafici** che riportano larghezza anta in funzione del peso, per

individuare **l'automazione ed il braccetto** più idoneo per il tipo di porta.



COSA INDICARE NELL'ORDINE:

1. modello **automazione** (es. NEXT 150 pag. 128).
Per porte a **due ante** è prevista l'automazione con **doppio operatore** tagliata a misura, **su richiesta** del cliente. (es. NEXT 150 D pag. 128)
2. **braccetto a** spingere o a tirare (es. pag. 128)

Ordinare a parte i componenti funzionali e opzionali, come selettore di programma, elettroblocco, batteria di emergenza, attacchi anta e pattini, sensori di attivazione e sicurezza, pulsanti, radiocomandi, ecc...

Tutte le automazioni necessitano del **programmatore digitale per il set-up e l'impostazione delle funzioni**.

Esempio di tabella presente all'interno del listino

 CODICE	 Descrizione dell'automazione	Nome automazione	 Quantità
codice alfanumerico	spiegazione del tipo di movimentazione (es: scorrevole o battente)	nome identificativo dell'operatore (es: Eterna 90/1)	numero articoli acquistati

GUIDE TO FILLING IN THE ORDER

Sliding automations

The choice of the automation depends on the **leaf weight**, on the **door type** (single, double or telescopic leaf), on whether the door shall be used as an **escape route** and as a **safety exit**. For **single leaf** automations, specify the opening direction, **left or right**, looking at the automation from the front. Automations can be sold **cut to size** and **assembled**, customized **at the request** of the customer, or **supplied in a kit**.

cut to size

Automations are supplied with the **components assembled on the transom** and having the **length requested** by the customer when placing the order. If choosing this purchase option, you must pay **the utmost attention** while filling in the order, to ensure that **all the items included in the supply meet your requirements**.

INFORMATION YOU MUST SPECIFY IN THE ORDER:

1. automation **model**

2. **total length** of the automation
3. **cover type**: anodised aluminium or raw
4. **finishing elements** (optional)

EXAMPLE - CUSTOMER ORDER FOR:

1. double leaf **ETERNA 90** automation, **code ET-90D** (p. 13)
2. **length** 4300 mm , transom unit code **ET-GT4500** (p. 14)
3. anodised aluminium **cover**, cover code **ET-GC4500** (p.17)
4. finishing element for anodised aluminium cover, finishing element code **ET-GF4500** (p.18)

Cut to size aluminium is only supplied along with the automation, **and cannot be ordered separately.**

in kit

Kit **items** consist of a package containing the components required to **assemble the automation by yourself**.

INFORMATION YOU MUST SPECIFY IN THE ORDER:

1. automation **type**
2. **structure** for each component, it is **important** that you order a **single element**

EXAMPLE - CUSTOMER ORDER FOR:

1. single leaf **ETERNA 150** automation, **code ET-K150S** (p. 41)

2. **aluminium structure**, 4600 mm long, consisting of:
 - raw aluminium **transom**, code **EVTRGR46** (p. 42, 2-piece package)
 - anodised aluminium **cover**, code **EVCOAN46** (p. 42, 2-piece package)
 - **sliding rail**, code **EVROT46** (p. 42)
 - **rail guide gasket**, code **EV-G001** (p. 42, 30 m roll)
 - **cover supports**, code **EV-KITART** (p. 42, 10-piece package)
 - **drive belt**, code **MP00123-30M** (p. 42, 30 m roll)

Swing door automations

The choice of the automation depends on the **weight and width of the leaf** you wish to automate, on the **door type** (single or double leaf), on the closing system (spring or motor), on whether an **emergency battery** is required or not.

The choice of the **arm** depends on the **opening direction**, whether pull or push. We recommend that you carefully refer to the technical drawings of the automation and of the **relevant arms**, as well as to the **charts** showing the ratio between the

leaf width and its weight, to determine which **automation and arm** are the most appropriate for the door type.



INFORMATION YOU MUST SPECIFY IN THE ORDER:

1. automation **model** (e.g., **NEXT 150** p. 128).
for **two leaf** doors the standard solution is the **double automation** cut to size, **according to the request** of the customer. (e.g., **NEXT 150 D** p. 128)
2. **push** or pullarm (e.g., p. 128)

Separately order the functional and optional components, like program selector, electric lock, emergency battery, leaf and glider couplings, activation

and safety sensors, buttons, radio controls, etc...
All automations require the **digital selector for their set-up and for function setting.**

Sample table contained in the volume

 CODE	 Automation description	Automation name	 Quantity
alphanumeric code	movement type explanation (e.g., sliding or swing)	automation identification name (e.g., Eterna 90/1)	number of purchased items



ETERNA 70 ETERNA 90

AUTOMAZIONI PER PORTE SCORREVOLI

AUTOMATION FOR SLIDING DOORS

Gamma Eterna: l'automazione architettonica dal design sottile, elegante e robusta.

Automazione di nuova generazione per porte scorrevoli a 1 o 2 ante.

- Massima silenziosità e fluidità di movimento.
- Motore Brushless ad alta efficienza per una grande durabilità e consumi ridotti.
- Fast Set Eterna 70 e 90. Monoblocco preassemblato per montaggio rapido.
- Batteria intelligente: per consumi ridotti in caso di mancanza di corrente (escluso Eterna 70).



Opzione antirollio per natanti (escluso Eterna 70).

Eterna range: the architectural automation featuring a slim, elegant, and sturdy design.

New generation automation for 1 or 2-leaf sliding doors.

- *Maximum quietness and smooth motion.*
- *High efficiency brushless motor for high durability and low consumption.*
- *Fast Set Eterna 70 and 90. Pre-assembled single unit for quick assembly.*
- *Smart battery: for low power consumption in case of power failure (excluding Eterna 70).*



Anti-roll option for boats (excluding Eterna 70).

DESCRIZIONE PRODOTTO

Le nuove automazioni ETERNA sono dotate di motore brushless che garantisce un'elevata affidabilità e durabilità, grazie all'assenza delle spazzole.

Nel motore brushless, la commutazione è completamente digitale e ciò permette l'ottenimento di accelerazioni e velocità più elevate rispetto ai motori tradizionali.

Le automazioni ETERNA sono progettate con alimentatori switching ad alta efficienza che assicurano consumi ridottissimi di energia elettrica.

Le automazioni ETERNA sono controllate dall'apposito pannello T-NFC, in grado di ricevere i parametri funzionali direttamente dall'**APP LABEL**.

Struttura

Traversa in alluminio, profilo anti-rumore in gomma e binario di scorrimento, carter di copertura con cavetti anti-caduta, carrelli a doppia ruota con pattino anti-scarrucolamento, regolabili in altezza e profondità con piastra di aggancio alla cinghia antistatica e fianchetti laterali in ABS di colore grigio.

Elettronica

All'interno di un unico contenitore si trova la nuova centralina elettronica ET-LOGIC-B, completa di tutte le parti per il controllo dell'automazione, dall'alimentatore switching al circuito di gestione di tutte le parti che riguardano la sicurezza (sensori di sicurezza, encoder, controllo motore), oltre alla predisposizione per l'unità di emergenza a batteria.

Applicazioni con Profili

ETERNA 70 ed ETERNA 90 sono progettate per essere integrate con i profili LABEL LB18, LB35 ed LB50, così come con altri sistemi di profili presenti sul mercato. Per ETERNA 90 è disponibile anche la versione antipanico.

La nuova automazione ETERNA è conforme alle Direttive Europee EMC, LVD, DM e alla normativa EN 16005.

GENERAL DESCRIPTION

The new ETERNA automations are equipped with brushless motors; the absence of the brushes ensures high reliability and durability. In brushless motors, switching is fully digital, which allows to obtain acceleration rates and speeds that are higher than those achievable with traditional motors

ETERNA automations are designed with high-efficiency switching power supplies ensuring very low power consumptions.

*ETERNA automations are controlled from the special T-NFC panel, which can receive the operating parameters directly from the **LABEL APP**.*

Frame

Aluminium transom, silent aluminium sliding rail thanks to its EPDM rubber gasket, anodized cover with holding cables, double wheel carriages with anti-slipping shoe adjustable in height and depth and side panels in grey colour ABS.

Electronics

The ET-LOGIC-B control unit is housed in one single ABS box, including all control circuits, such as switching power supply, safety sensors management, encoder and motor control, and emergency battery predisposition.

Applications with profiles

ETERNA 70 and ETERNA 90 are developed to be integrated with the LABEL profiles LB18, LB35 and LB50. Nevertheless the automation can already be used with existing commercial profiles. ETERNA 90 can be equipped with a breakout system.

The new ETERNA automation complies with European Directives EMC, LVD and DM and with standard EN 16005.



CONFORME ALLE NORME EUROPEE

EN 16005; EN 13849-1; EN 13849 -2; EN 61000-6-2; EN 61000-6-3; EN 60335-2-103; DIN 18650-1; DIN 18650-2

EUROPEAN STANDARDS COMPLIANT

EN 16005; EN 13849-1; EN 13849 -2; EN 61000-6-2; EN 61000-6-3; EN 60335-2-103; DIN 18650-1; DIN 18650-2



EN16005

ANSI/CAN/UL325

SCHEMA TECNICA / TECHNICAL DATA SHEET

		ETERNA 70S 1 anta/leaf	ETERNA 70D 2 ante/leaves	ETERNA 90S 1 anta/leaf	ETERNA 90D 2 ante/leaves
Larghezza vano passaggio	Clear passage	700÷3000 mm 27½"÷118½"	900÷3000 mm 35½"÷118½"	700÷3000 mm 27½"÷118½"	900÷3000 mm 35½"÷118½"
Peso massimo ante	Max. Loading capacity	kg 90 200 lb	kg 70 anta 155 lb/leaf	kg 130 290 lb	kg 90 anta 200 lb/leaf
Dimensioni automazione (HxPxL)	Automation size (HxDxW)	100x135 mm x L. (max. 6500 mm) 3½" x 5¼" x W. (max. 255½")			
Carrelli per anta	Trolleys per leaf	2			
Alimentazione	Power supply	115/230 Vac 50-60Hz			
Potenza massima	Max. power	100 W			
Motore Brushless	Brushless motor	24 Vdc con sensori di hall incorporati / 24 Vdc with built-in Hall effect sensors			
Alimentazione accessori esterni	Power supply for external accessories	24 Vdc / 0,5 A			
Velocità max. di apertura	Max. opening speed	0,6 m/sec. (1 anta) 1.97 ft/s (1 leaf)	1 m/sec. (1 anta) 3.28 ft/s (1 leaf)		
Velocità di chiusura	Closing speed	Max. 0,6 m/sec. (1 anta) 1.97 ft/s (1 leaf)			
Tempo di pausa regolabile	Adjustable pause time	0 ÷ 30 sec.			
Autoregolazione del tempo di pausa	Pause time self-adjustment	-	Incremento automatico del tempo di permanenza in apertura con traffico intenso Automatic extension of the door opening time span in case of intense traffic		
Apertura ridotta invernale dinamica	Dynamic reduced opening during winter	-	Apertura parziale con possibilità di commutare in totale con traffico intenso Partial opening, with possibility to switch to full opening in case of intense traffic		
Temperatura di funzionamento	Operating temperature	-15° C / + 50° C 5° F / 122° F			
Grado di protezione	Protection rating	IP22			
Frequenza di utilizzo	Type of use	Continuo 100% / Intensive use 100%			
Numero di manovre	Number of opening cycles	Test da 2.000.000 cicli (4.000 cicli/giorno) / Tested 2,000,000 cycles (4,000 cycles/day)			
Safety test	Safety test	Funzione selezionabile per sensori di sicurezza provvisti di monitoraggio Function available for safety sensors with monitoring system			
Risparmio energetico	Energy saving	-	Funzione utile per ridurre i consumi energetici dell'edificio Useful function to reduce energy consumption in public buildings		
Comandi separati di apertura/chiusura	Separate controls for opening/closing	-	Funzione che permette di avere i comandi di apertura e chiusura su due ingressi divisi Function allowing opening and closing controls on two separate inputs		
Funzione uomo presente	Manned mode	-	Funzione che permette di attivare la porta tramite pulsante ad azione mantenuta This mode allows the door to be activated by holding down a button		
Funzione anti-rollo per imbarcazioni	Anti-roll mode for boats	-	Funzione che permette di mantenere l'anta bloccata in apertura mediante un secondo elettroblocco This mode allows the door to remain locked in open position using a second electric locking system		
Commutazione in stand by	Switching into standby mode	-	Funzione che permette di spegnere l'automazione in blocco notte e in mancanza di corrente per ridurre al minimo il consumo della batteria This feature makes it possible to turn off the automation when in night-lock and when there is no power, reducing battery consumption to a minimum		
Moduli speciali	Special Modules	-	Modulo opzionale UR24E per servizi esterni UR24E optional module for external services		
Funzione privacy	Privacy function	-	Vedi sezione Applicazioni Speciali See Special Applications section		

ETERNA 70

Consumo in standby / Standby consumption

6 W

Consumo per 1500 cicli/giorno con passaggio libero = 2400 mm e ante con peso 70+70 kg
 1500 cycles/day consumption free passage = 2400 mm (94 1/2") and 70+70 kg (155+155 lb) leaves weight

0.26 kWh *giorno/day*
 95.81 kWh *anno/year*

ETERNA 90

Consumo in standby / Standby consumption

6 W

Consumo per 1500 cicli/giorno con passaggio libero = 2400 mm e ante con peso 90+90 kg
 1500 cycles/day consumption free passage = 2400 mm (94 1/2") and 90+90 kg (200+200 lb) leaves weight

0.26 kWh *giorno/day*
 95.81 kWh *anno/year*



NOTE CAPITOLATO - SPECIFICATIONS NOTES

Modello:	ETERNA 70	ETERNA 90
Sinossi:	operatore automatico per porte scorrevoli senza vie di fuga	operatore automatico per porte scorrevoli (per vie di fuga con serramento dotato antipanico a sfondamento)
Produttore:	LABEL SPA	
Descrizione:	<ul style="list-style-type: none"> • Automatismo per una o due ante scorrevoli, per vano passaggio max. di 3000 mm • Peso massimo per anta 70 kg (per porta doppia anta) o 90 kg (per porta singola anta). • Carter lunghezza max. 6500 mm 	<ul style="list-style-type: none"> • Automatismo per una o due ante scorrevoli, per vano passaggio max. di 3000 mm • Peso massimo per anta 90 kg (per porta doppia anta) o 130 kg (per porta singola anta). • Carter lunghezza max. 6500 mm
L'automatismo è costituito da:	<ul style="list-style-type: none"> • Motore di tipo Brushless con encoder incorporato • Traversa in alluminio h. 64,5 mm • Carter di copertura colore argento p. 135 mm, h. 100 mm con cavetti anti caduta. • Guarnizione rotaia. • Rotaia di scorrimento in alluminio. • Sistema di trasmissione movimento cinghia antistatica rinforzata con cordoli in Kevlar. • Carrello doppia ruota con pattino anti sollevamento e ampie possibilità di regolazione dell'anta in altezza e profondità. • Alimentazione: 115/230 Vac 50-60Hz 	
Dati tecnici:	Vedi tabella pagina 6	
Elettronica di comando:	<ul style="list-style-type: none"> • Progettata e costruita nel rispetto delle regole stabilite dalla Direttiva Macchine 2006/42/CE e dalla norma sulla sicurezza in uso delle porte automatiche pedonali EN16005. • Procedura semplice e veloce di messa in servizio (Set-up) e di impostazione delle funzioni e dei parametri per mezzo del programmatore digitale ET-DSEL. In alternativa l'avvio del set-up e la programmazione delle funzioni possono essere effettuati dalla tastiera digitale T-NFC con l'utilizzo della nuova APP Label Tools per smartphone con sistema operativo Android. • Password tecnica installatore: impedisce a persone non autorizzate di accedere e modificare i parametri di funzionamento. • Predisposizione di due ingressi separati per i sensori di sicurezza in chiusura. • Predisposizione di due ingressi separati per i sensori di sicurezza in apertura. • Monitoraggio dei sensori di sicurezza prima di ogni movimento della porta (cat. 2, pl. c) • Velocità di movimento e rampa di accelerazione regolabili. • Potenza di spinta regolabile. • Funzione antipanico con batteria di emergenza monitorata. • Regolazione separata del tempo di pausa a porta aperta nei programmi automatici e nel blocco notte. • Ingresso OPEN (apertura di emergenza) con contatto configurabile N.A. oppure N.C. • Selettore di programma di tipo meccanico a chiave oppure digitale a display (ET-DSEL o T-NFC). 	<ul style="list-style-type: none"> • Gestione di due tipi di elettroblocco: Fail secure, Fail safe
		<ul style="list-style-type: none"> • Gestione di tre tipi di elettroblocco: Fail secure, Fail safe, Bistabile. • Funzione interblocco tra due porte automatiche. • Funzione risparmio energetico, per ridurre al minimo i tempi di permanenza in apertura della porta. • Funzione stand-by, per spegnere l'automazione in caso di mancanza di corrente nel programma blocco notte risparmiando l'energia della batteria • Predisposizione modulo relè UR24E per funzioni opzionali (comando lama d'aria, stato porta, interblocco, funzione gong, stato batteria, segnalazione manutenzione).
Programmatore digitale:	<p>Programmatore digitale a display ET-DSEL</p> <ul style="list-style-type: none"> • Visualizzazione delle informazioni relative all'automazione (numero seriale, versione software, conta manovre totali e parziali). • Menu di programmazione per il set-up e la regolazione funzioni e parametri della porta. • Memoria eventi, in cui vengono memorizzate le anomalie e gli eventuali errori di funzionamento. • Diagnostica sullo stato degli ingressi della centralina elettronica dell'automazione. • Selettore di programma per l'utilizzatore finale. Programmi di lavoro: Automatico bidirezionale, Automatico solo uscita, Automatico solo entrata, Porta aperta, Blocco Notturno, Apertura invernale ridotta, Porta manuale. • Possibilità di abilitare una password utente per impedire che venga variato il programma di lavoro della porta automatica. • Funzione Plug and play, per permettere la configurazione dell'automazione direttamente in officina attraverso il programmatore digitale. Dopo l'installazione sarà sufficiente effettuare solo l'apprendimento della corsa delle ante. • Possibilità di selezionare solo i programmi di lavoro richiesti dall'utente attraverso la sezione "opzioni selettore", senza far apparire a schermo quelli non utilizzati. <p>oppure Selettore digitale T-NFC</p> <ul style="list-style-type: none"> • Selettore digitale dalle dimensioni ridotte (100 x 45mm) e design elegante. • Collegamento alla centralina dell'automazione attraverso il sistema di comunicazione RS485. • L'utilizzo da parte dell'utente avviene mediante 5 pulsanti a rilevamento tattile capacitivo, con interfaccia grafica molto intuitiva. • Menù di programmazione per il set-up e la regolazione funzioni e parametri della porta. • Diagnostica in tempo reale sullo stato degli ingressi della centralina elettronica dell'automazione. • Possibilità di abilitare il blocco tastiera per impedire che venga variato il programma di lavoro della porta automatica. • Possibilità di selezionare solo i programmi di lavoro richiesti dall'utente attraverso la sezione "opzioni selettore", senza far apparire a schermo quelli non utilizzati. • Selettore con tecnologia NFC per permettere all'installatore di configurare la porta attraverso la nuova APP per smartphone Label Tools. 	
APP "Label Tools" per smartphone Android:	<ul style="list-style-type: none"> • La APP Label Tools è disponibile su https://play.google.com/ • Per utilizzare la APP Label Tools il cliente deve registrarsi ed attendere di ricevere l'abilitazione da parte di Label. • Trasferimento dei dati tra T-NFC e APP per prossimità, semplicemente avvicinando lo smartphone alla tastiera T-NFC. • Menu di programmazione per effettuare il set-up e modificare funzioni e parametri operativi della porta. • Password tecnica per un utilizzo sicuro da parte dell'installatore. • Area info per visualizzare le informazioni relative all'automazione (numero seriale, versione software, conta manovre totali e parziali) e la memoria eventi, in cui vengono memorizzate le anomalie e i codici errore. • Con la nuova APP Label Tools è possibile salvare in libreria i file con le configurazioni delle proprie porte. • Nel caso di installazioni di più porte dello stesso tipo è possibile selezionare il file salvato sullo smartphone ed effettuare rapidamente il download della configurazione su tutte le automazioni. 	

Model:	ETERNA 70	ETERNA 90
Synopsis:	automation for sliding doors without escape routes	automation for sliding doors (for escape routes with door equipped with breakout system)
Manufacturer:	LABEL SPA	
Description:	<ul style="list-style-type: none"> Automation for one or two sliding leaves, for max. passage opening of 3,000 mm (118$\frac{1}{8}$") Maximum weight per leaf 70 kg (155 lb) for double-leaf door or 90 kg (200 lb) for single-leaf door. Cover max length 6,500 mm (255$\frac{1}{16}$") 	<ul style="list-style-type: none"> Automation for one or two sliding leaves, for max. passage opening of 3,000 mm (118$\frac{1}{8}$") Maximum weight per leaf 90 kg (200 lb) for double-leaf door or 130 kg (290 lb) for single-leaf door. Cover max length 6,500 mm (255$\frac{1}{16}$")
The automation consists of:	<ul style="list-style-type: none"> Brushless motor with built-in encoder Aluminium transom h. 64.5 mm (2$\frac{1}{2}$") Silver cover, depth 135 mm (4$\frac{1}{4}$"), height 100 mm (3$\frac{1}{4}$") with fall prevention cables. Rail gasket. Aluminium slideway rail. Motion drive system using antistatic belt reinforced with Kevlar sides. Dual wheel trolley with anti-lifting device, and wide possibilities of adjustment of leaf height and depth. Power supply: 115/230 Vac 50-60Hz 	
Technical data:	See table on page 6	
Control electronics:	<ul style="list-style-type: none"> Designed and built in accordance with the rules set out in Machinery Directive 2006/42/CE and in the EN16005 safety standard applicable to pedestrian automatic doors. Easy, quick set-up of the functions and parameters with the digital selector ET/DSEL. Alternatively, setup start and function programming can be carried out by means of the T-NFC digital keyboard using the new Label Tools APP for Android smartphones. Installer technical password: prevents unauthorized persons from accessing and editing the operating parameters. Equipped with two separate inputs for the safety closing sensors. Equipped with two separate inputs for the safety opening sensors. Safety sensor monitoring before any door movement (cat. 2, pl. c) Adjustable motion speed and acceleration ramp. Adjustable thrust power. Breakout function with monitored emergency battery. Independent adjustment of the dwell time when the door is open in automatic programs and night lock. OPEN input (emergency opening) with N.O. / N.C. settable contact. Program selector by mechanical key or digital display (ET-DSEL or T-NFC). 	
	<ul style="list-style-type: none"> Management of two types of electric lock: Fail Secure, Fail Safe 	<ul style="list-style-type: none"> Management of three types of electric lock: Fail Secure, Fail Safe, Bistable. Interlock function between two automatic doors. Energy saving function, to minimize the open door stay times. Stand-by function, to switch off the automation in case of a power failure in the night lock program, saving the battery energy It is possible to fit the UR24E relay module for optional functions (air blade control, door status, interlock, gong function, battery status, service warning).
Digital selector:	<p>ET/DSEL digital selector with display</p> <ul style="list-style-type: none"> Display of automation information (serial number, software version, counter of total and partial manoeuvres). Programming menu for setting up and adjusting door functions and parameters. Event history which stores any malfunctions and anomalies. Diagnostics about input states of automation electronic control unit. Program selector for the end user. Work programs: Automatic Bidirectional, Automatic Exit Only, Automatic Entry Only, Open Door, Night Lock, Reduced Winter Opening, Manual Door. Possibility to enable a user password to prevent change of the work program of the automatic door. Plug and Play function, to allow automation setup directly at the workshop by means of the digital selector. After installation, only door run learning is required. It is possible to select just the user-requested work programs by means of the "Selector Options" section, without displaying on screen the unused ones. <p>or T-NFC Digital Selector</p> <ul style="list-style-type: none"> Compact digital selector 100 x 45mm (3$\frac{1}{16}$"x1$\frac{3}{4}$") and stylish design. Connection to the automation control unit through the RS485 communication system. 5 capacitive touch buttons with highly intuitive graphic interface allow user interaction. Programming menu for setting up and adjusting door functions and parameters. Real time diagnostics about input states of automation electronic control unit. Possibility to enable keyboard lock to prevent change of the automatic door work program. It is possible to select just the user-requested work programs by means of the "Selector Options" section, without displaying on screen the unused ones. Selector with NFC technology to allow the installer to set up the door by means of the new Label Tools smartphone APP. 	
Label Tools APP for Android smartphones:	<ul style="list-style-type: none"> The Label Tools APP is available on https://play.google.com/ To use the Label Tools APP, the customer must sign in and wait for the authorization by Label. Data transfer between T-NFC and APP by simply bringing your smartphone near the T-NFC keyboard. Programming menu for setting up and changing door functions and operational parameters. Technical password for safe use by the installer. Info area to display automation information (serial number, software version, total and partial manoeuvre counter) and event history, which stores faults and error codes. With the new Label Tools APP, you can save in a library your door setup files. In case of installations of several doors of the same type, you can select the file saved on your smartphone and quickly upload the configuration to all automations. 	



La porta è composta da:

Automazione

Gruppo trave

Gruppo copertura

Elemento finitura

(profilo alluminio o guarnizione)

Componenti funzionali

Opzionali

The door includes:

Automation

Transom unit

Cover unit

Finishing element (metal profile or gasket)

Functional components

Options



Dimensioni / Dimensions

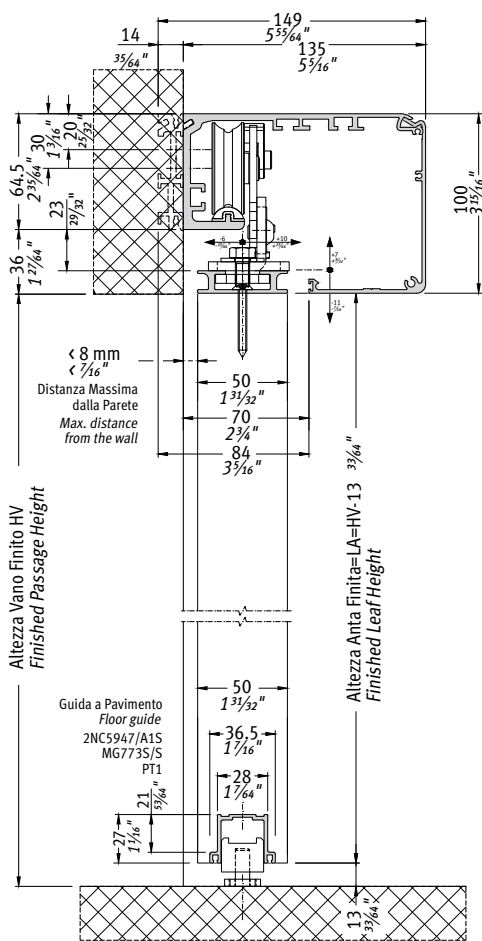

Distanza minima e massima dalla parete in accordo con la normativa EN 16005. Gli scostamenti orizzontali residui indicati sono riferiti ai reggi-anta standard: altre soluzioni in kit a catalogo.

Minimum and maximum distance from the wall in accordance with standard EN 16005. The specified residual horizontal deviations refer to the standard leaf connection unit: other solutions are available as kits in our catalogue.



1 anta mobile / Single leaf

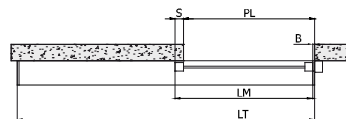

Dimensionamento / Sizing

LT= lunghezza automazione LT= automation length	LM= anta / leaf S= sormonto / overlap B=battuta / central seal con S=50 mm B=10 mm with S=2" B=3/8"	PL= passaggio libero PL= clear passage
LT=2PL-B+S+20 LT=2PL-B+S+3/4"	LM=(LT-B+S)/2-10 LM=(LT-B+S)/2-3/8"	PL=(LT+B-S)/2-10 PL=(LT+B-S)/2-3/8"
2000 mm (78 3/4")	1010 mm (39 3/4")	970 mm (38 1/4")
2500 mm (98 1/2")	1260 mm (49 5/8")	1220 mm (48")
3000 mm (118 1/8")	1510 mm (59 1/2")	1470 mm (58 7/8")
3500 mm (137 3/4")	1760 mm (69 1/4")	1720 mm (67 3/4")
4000 mm (157 1/2")	2010 mm (79 1/8")	1970 mm (77 1/2")
4500 mm (177 1/4")	2260 mm (89")	2220 mm (87 3/8")
5000 mm (196 7/8")	2510 mm (98 3/4")	2470 mm (97 1/4")
5500 mm (216 1/2")	2760 mm (108 3/4")	2720 mm (107 1/16")
6000 mm (236 1/4")	3010 mm (118 1/2")	2970 mm (116 15/16")



2 Ante mobili / Double leaves

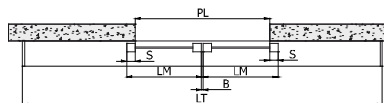

Dimensionamento / Sizing

LT= lunghezza automazione LT= automation length	LM= anta / leaf S= sormonto / overlap B=battuta / central seal con S=50 mm B=10 mm with S=2" B=3/8"	PL= passaggio libero PL= clear passage
LT=2PL-B+2S+20 LT=2PL-B+2S+3/4"	LM=(LT-B)/4+(S/2)-10 LM=(LT-B)/4+(S/2)-3/8"	PL=(LT+B)/2-S-10 PL=(LT+B)/2-S-3/8"
2000 mm (78 3/4")	512,5 mm (20 1/4")	945 mm (37 1/4")
2500 mm (98 1/2")	637,5 mm (25 1/8")	1195 mm (47 1/16")
3000 mm (118 1/8")	762,5 mm (30")	1445 mm (56 7/8")
3500 mm (137 3/4")	887,5 mm (35")	1695 mm (66 3/4")
4000 mm (157 1/2")	1012,5 mm (39 7/8")	1945 mm (76 9/16")
4500 mm (177 1/4")	1137,5 mm (44 3/4")	2195 mm (86 7/16")
5000 mm (196 7/8")	1262,5 mm (49 3/4")	2445 mm (97 1/4")
5500 mm (216 1/2")	1387,5 mm (54 5/8")	2695 mm (106 3/8")
6000 mm (236 1/4")	1512,5 mm (59 1/2")	2945 mm (116")



AUTOMAZIONE / AUTOMATION

L'automazione è composta da:

- Carrelli di scorrimento doppia ruota
- Fermo meccanico di fine corsa
- Puleggia di rinvio
- Centralina elettronica di comando
- Motore brushless
- Fianchetti laterali
- Passa cavi

The automation includes:

- Trolleys and connections for leaves
- Mechanical stroke-end
- Pulley for drive belt return
- Control unit
- Brushless motor
- Side caps
- Cable clips



Barcode	Icon			Box	
		ET-70S	Automazione per porta singola anta tagliata a misura <i>Single leaf door automation cut to size</i>	ETERNA 70/1	1
		ET-70D	Automazione per porta doppia anta tagliata a misura <i>Double leaf door automation cut to size</i>	ETERNA 70/2	1
		ET-90S	Automazione per porta singola anta tagliata a misura <i>Single leaf door automation cut to size</i>	VETERNA 90/1	1
		ET-90D	Automazione per porta doppia anta tagliata a misura <i>Double leaf door automation cut to size</i>	ETERNA 90/2	1

Barcode	Icon			Box	
		ET-KM420	<p>Kit per montaggio invertito motore/centralina per ETERNA 70, ETERNA 90 e REVOLUS 90. Nota: questo kit comprende una staffa che permette di montare il motore della ETERNA 70, ETERNA 90 e REVOLUS 90 svincolato dalla piastra principale della centralina elettronica. Questa soluzione deve essere utilizzata per le automazioni doppia anta di lunghezza inferiore a 2300 mm, poiché permette al motore di venire montato sull'estrema destra dell'automazione guadagnando corsa sulla cinghia. Questo kit deve essere utilizzato anche nel caso si installi ad incasso il sensore di presenza 3H-IR14C (V00247) con la sua staffa di montaggio (V00246) dal lato destro della trave.</p> <p><i>Kit for motor/control unit reverse mounting for ETERNA 70, ETERNA 90, and Revolus 90.</i> Note: this kit includes a bracket that allows to mount the motor of ETERNA 70, ETERNA 90, and REVOLUS 90 disengaged from the main plate of the electronic control unit. <i>This solution must be used for double leaf automations whose length is less than 2300 mm(98½"), because it allows to mount the motor on the far right of the automation, obtaining additional belt travel. This kit must be used even in case of flush mounting of the presence sensor 3H-IR14C (V00247) with its mounting bracket (V00246) from the right side of the transom.</i></p>		1
		ET-KBAT420	<p>Kit per montaggio batteria ET-BAT90 sulla trave ETERNA 70 ed ETERNA 90. Nota: questo kit comprende una staffa per il montaggio della batteria 18V NiMh (CL0540) sulla trave ETERNA 70 ed ETERNA 90. Questa soluzione deve essere utilizzata quando viene montato il motore con la staffa ET-KM420.</p> <p><i>Kit for mounting battery ET-BAT90 on transom ETERNA 70 and ETERNA 90.</i> Note: this kit includes a bracket to mount the battery 18V NiMh (CL0540) on the transom ETERNA 70 and ETERNA 90. This solution must be used when the motor is mounted with bracket ET-KM420.</p>		1



La garanzia di 6 anni sui motori brushless è da ritenersi valida solo per cause imputabili a difetti di fabbricazione.
The 6-year warranty on brushless motors only applies to causes attributable to faulty manufacture.

A MISURA - TO SIZE



GRUPPO TRAVE / TRANSOM UNIT

Il gruppo trave è composto da:
Transom unit includes:

1	Traversa Transom	ETTRGR46 ETTRGR66
2	Rotaia di scorrimento Rail	ETROT46 ETROT66
3	Guarnizione rotaia Rail gasket	ET-G000
4	Cinghia di trasmissione Drive belt	MET0000 MET0000-175M

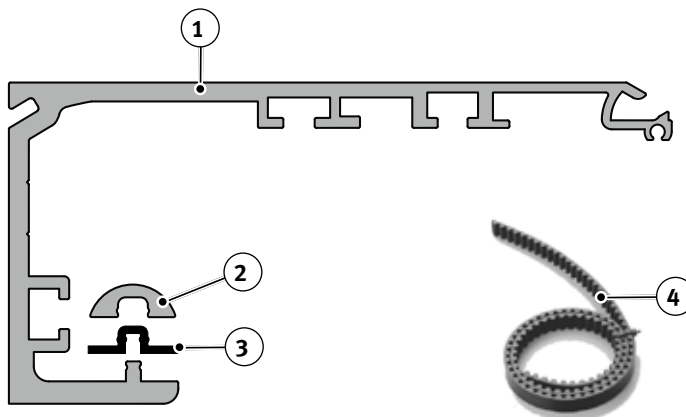

A MISURA - TO SIZE

GRUPPO TRAVE per ETERNA 70/90 e REVOLUS 90 TRANSOM UNIT for ETERNA 70/90 and REVOLUS 90

ET-GT2000	Gruppo trave Transom unit	2000 mm 79"	1
ET-GT2500	Gruppo trave Transom unit	2500 mm 98½"	1
ET-GT3000	Gruppo trave Transom unit	3000 mm 118"	1
ET-GT3500	Gruppo trave Transom unit	3500 mm 138"	1
ET-GT4000	Gruppo trave Transom unit	4000 mm 157½"	1
ET-GT4500	Gruppo trave Transom unit	4500 mm 177"	1
ET-GT6000	Gruppo trave Transom unit	6000 mm 236"	1
ET-GT6500	Gruppo trave Transom unit	6500 mm 256"	1



STRUTTURA (opzionali) / STRUCTURE (options)

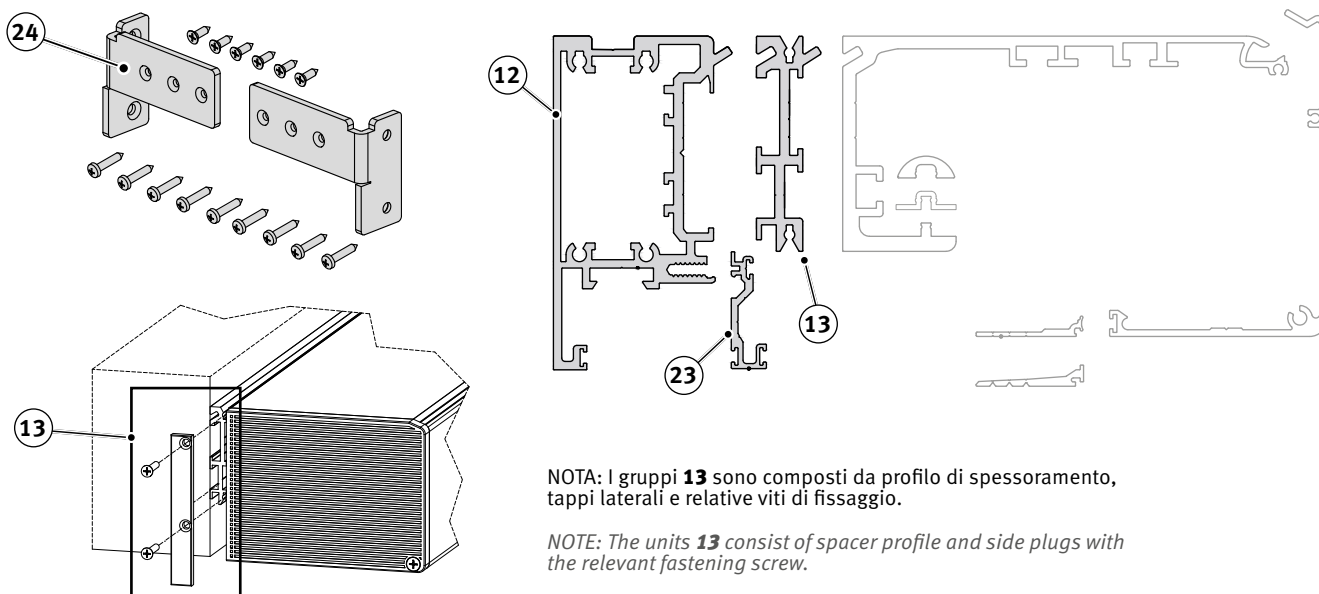

NOTA: I gruppi **13** sono composti da profilo di spessoramento, tappi laterali e relative viti di fissaggio.

NOTE: The units **13** consist of spacer profile and side plugs with the relevant fastening screw.

STRUTTURA (opzionali) per ETERNA 70/90 e REVOLUS 90 STRUCTURE (options) for ETERNA 70/90 and REVOLUS 90

Barcode	Icon	Material	Length	Quantity
		Anodizzata Anodized	6600 mm 260"	1
ETPAAN66	Trave autoportante Self-supporting transom			
		Anodizzata Anodized	4600 mm 181"	1
ETPAAN46	Trave autoportante Self-supporting transom			
12		Grezza Mill finish	6600 mm 260"	1
ETPAGR66	Trave autoportante Self-supporting transom			
		Grezza Mill finish	4600 mm 181"	1
ETPAGR46	Trave autoportante Self-supporting transom			
ET-GS2000G	Gruppo spessoramento Spacer unit	Alluminio grezzo Mill finish aluminium	2000 mm 79"	1
ET-GS2500G	Gruppo spessoramento Spacer unit	Alluminio grezzo Mill finish aluminium	2500 mm 98½"	1
ET-GS3000G	Gruppo spessoramento Spacer unit	Alluminio grezzo Mill finish aluminium	3000 mm 118"	1
ET-GS3500G	Gruppo spessoramento Spacer unit	Alluminio grezzo Mill finish aluminium	3500 mm 138"	1
13		Alluminio grezzo Mill finish aluminium	4000 mm 157½"	1
ET-GS4000G	Gruppo spessoramento Spacer unit			
ET-GS4500G	Gruppo spessoramento Spacer unit	Alluminio grezzo Mill finish aluminium	4500 mm 177"	1
ET-GS6000G	Gruppo spessoramento Spacer unit	Alluminio grezzo Mill finish aluminium	6000 mm 236"	1
ET-GS6500G	Gruppo spessoramento Spacer unit	Alluminio grezzo Mill finish aluminium	6500 mm 256"	1
ETPUAN66	Profilo Universale Universal profile		6600 mm 260"	1
23			4600 mm 181"	1
ETPUAN46	Profilo Universale Universal profile			
24				1
APUNAP3	Kit fissaggio Autoportante Self-supporting transom fastening kit			



SISTEMA ETERNA 70/90 / ETERNA 70/90 SYSTEM

con profilo di sostegno e spessoramento / with support and spacer profile

A MISURA - TO SIZE

Spessore anta sino a 50 mm
Distanza minima e massima dalla parete in accordo con la normativa EN 16005.
Gli scostamenti orizzontali residui indicati sono riferiti al reggianta standard; altre soluzioni in kit a catalogo.

*Leaf thickness up to 50 mm (2").
Minimum and maximum distance from the wall in accordance with EN 16005.
The specified residual horizontal deviations refer to the standard leaf connection unit; other solutions are available as kits in our catalogue.*

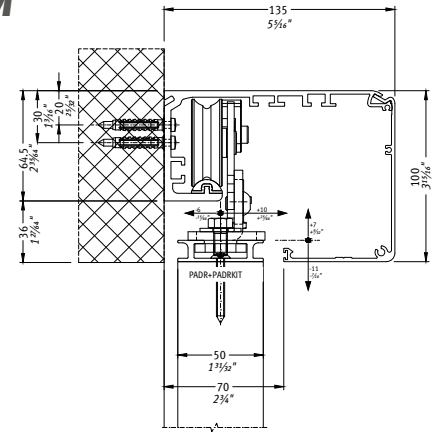

Spessore anta sino a 65 mm
Distanza minima e massima dalla parete in accordo alla EN 16005.
Gli scostamenti orizzontali residui indicati sono riferiti al reggianta standard; altre soluzioni in kit a catalogo.

*Leaf thickness up to 65 mm (2 1/2").
Minimum and maximum distance from the wall in accordance with EN 16005.
The specified residual horizontal deviations refer to the standard leaf connection unit; other solutions are available as kits in our catalogue.*

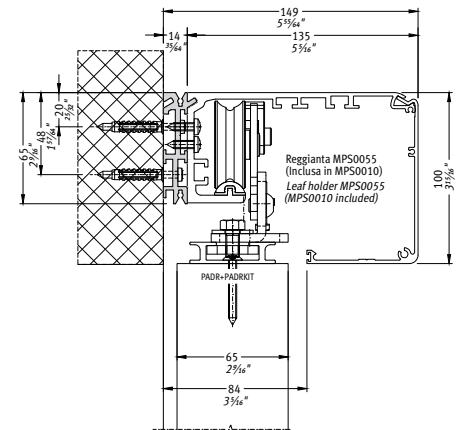

Spessore anta sino a 75 mm
Distanza minima e massima dalla parete in accordo alla EN 16005.
Gli scostamenti orizzontali residui indicati sono riferiti al reggianta standard; altre soluzioni in kit a catalogo.

*Leaf thickness up to 75 mm (3").
Minimum and maximum distance from the wall in accordance with EN 16005.
The specified residual horizontal deviations refer to the standard leaf connection unit; other solutions are available as kits in our catalogue.*

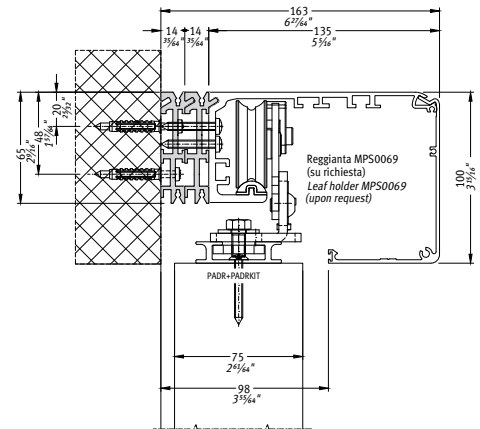

Soluzione con profilo di sostegno e spessoramento.
ETSPGR46 profilo 4600 mm grezzo
ETSPGR66 profilo 6600 mm grezzo
Il profilo è fornito grezzo. Il kit comprende due tappi laterali e le viterie brunate di fissaggio.

*Solution with support and spacer profile.
ETSPGR46 4600 mm (181") mill finish profile
ETSPGR66 6600 mm (260") mill finish profile
The profile is supplied mill finish.
The kit includes two side plugs and the burnished fastening screws.*

Vista Interna Laterale Sinistra
Left internal view from the side

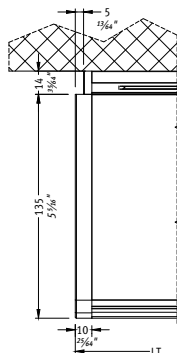
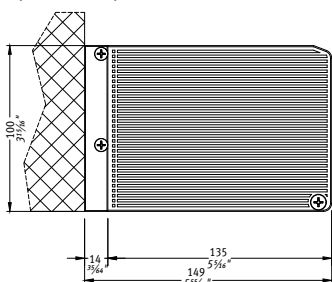

Vista Interna Superiore Sinistra
Left internal view from the top

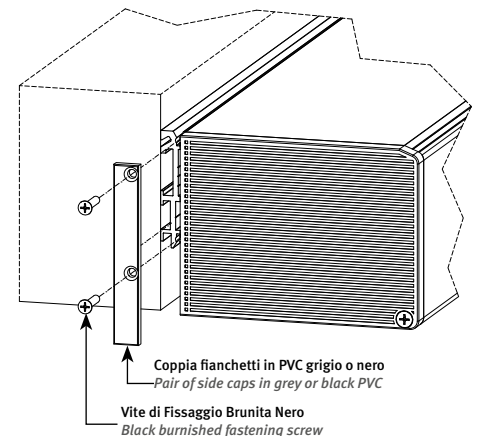



GRUPPO COPERTURA / COVER UNIT

Il gruppo copertura è composto da:
Cover unit includes:

1	Copertura Cover	ETCOAN46 ETCOAN66 ETCOGR46 ETCOGR66
2	Cavetto anti-caduta Holding cable	ET-544FC

NOTA: A completamento del gruppo copertura può essere necessario abbinare un elemento di finitura.

NOTE: You may need to combine the covering unit with a finishing element.

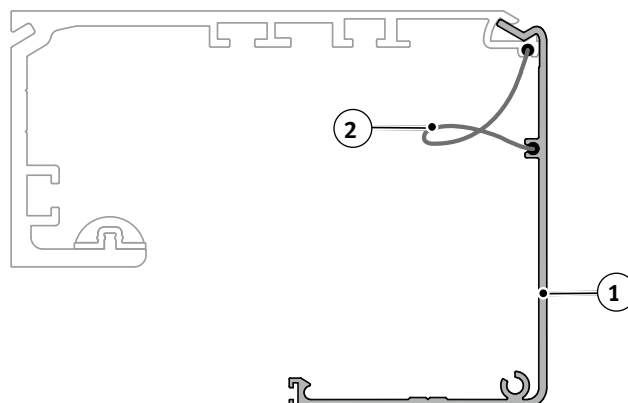

GRUPPO COPERTURA IN ALLUMINIO ANODIZZATO per ETERNA 70/90 e REVOLUS 90 ANODIZED ALUMINIUM COVER UNIT for ETERNA 70/90 and REVOLUS 90

Barcode	Icon	Material	Length	Quantity
ET-GC2000	Gruppen icon	Alluminio anodizzato Anodized aluminium	2000 mm 79"	1
ET-GC2500	Gruppen icon	Alluminio anodizzato Anodized aluminium	2500 mm 98½"	1
ET-GC3000	Gruppen icon	Alluminio anodizzato Anodized aluminium	3000 mm 118"	1
ET-GC3500	Gruppen icon	Alluminio anodizzato Anodized aluminium	3500 mm 138"	1
ET-GC4000	Gruppen icon	Alluminio anodizzato Anodized aluminium	4000 mm 157½"	1
ET-GC4500	Gruppen icon	Alluminio anodizzato Anodized aluminium	4500 mm 177"	1
ET-GC6000	Gruppen icon	Alluminio anodizzato Anodized aluminium	6000 mm 236"	1
ET-GC6500	Gruppen icon	Alluminio anodizzato Anodized aluminium	6500 mm 256"	1

GRUPPO COPERTURA IN ALLUMINIO GREZZO per ETERNA 70/90 e REVOLUS 90 MILL FINISH ALUMINIUM COVER UNIT for ETERNA 70/90 and REVOLUS 90

Barcode	Icon	Material	Length	Quantity
ET-GC2000G	Gruppen icon	Alluminio grezzo Mill finish aluminium	2000 mm 79"	1
ET-GC2500G	Gruppen icon	Alluminio grezzo Mill finish aluminium	2500 mm 98½"	1
ET-GC3000G	Gruppen icon	Alluminio grezzo Mill finish aluminium	3000 mm 118"	1
ET-GC3500G	Gruppen icon	Alluminio grezzo Mill finish aluminium	3500 mm 138"	1
ET-GC4000G	Gruppen icon	Alluminio grezzo Mill finish aluminium	4000 mm 157½"	1
ET-GC4500G	Gruppen icon	Alluminio grezzo Mill finish aluminium	4500 mm 177"	1
ET-GC6000G	Gruppen icon	Alluminio grezzo Mill finish aluminium	6000 mm 236"	1
ET-GC6500G	Gruppen icon	Alluminio grezzo Mill finish aluminium	6500 mm 256"	1

A MISURA - TO SIZE



Elemento di finitura gruppo copertura
(profilo in alluminio o guarnizione):
Covering unit finishing element
(aluminium profile or seal):

3	Profilo in alluminio Aluminium profile	ET-GF...
4	Guarnizione Gasket	ET-G001 ET-G001G

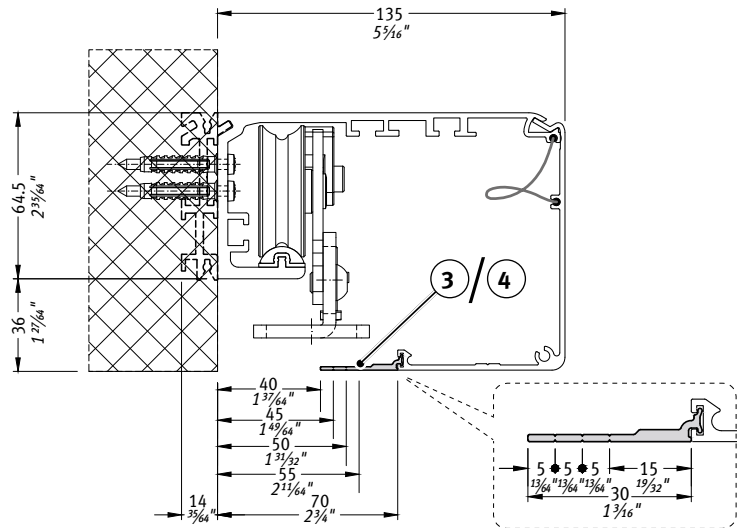
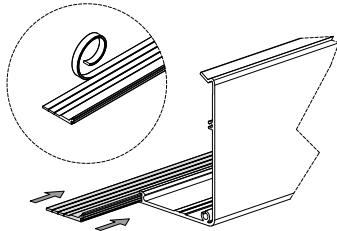

ELEMENTO DI FINITURA IN ALLUMINIO ANODIZZATO PER GRUPPO COPERTURA per ETERNA 70/90 e REVOLUS 90
ANODIZED ALUMINIUM FINISHING PROFILE FOR COVER UNIT for ETERNA 70/90 and REVOLUS 90

Barcode	Icon	Material	Length	Quantity
ET-GF2000	Elemento finitura Finishing element	Alluminio anodizzato Anodized aluminium	2000 mm 79"	1
ET-GF2500	Elemento finitura Finishing element	Alluminio anodizzato Anodized aluminium	2500 mm 98 1/2"	1
ET-GF3000	Elemento finitura Finishing element	Alluminio anodizzato Anodized aluminium	3000 mm 118"	1
ET-GF3500	Elemento finitura Finishing element	Alluminio anodizzato Anodized aluminium	3500 mm 138"	1
ET-GF4000	Elemento finitura Finishing element	Alluminio anodizzato Anodized aluminium	4000 mm 157 1/2"	1
ET-GF4500	Elemento finitura Finishing element	Alluminio anodizzato Anodized aluminium	4500 mm 177"	1
ET-GF6000	Elemento finitura Finishing element	Alluminio anodizzato Anodized aluminium	6000 mm 236"	1
ET-GF6500	Elemento finitura Finishing element	Alluminio anodizzato Anodized aluminium	6500 mm 256"	1

ELEMENTO DI FINITURA IN ALLUMINIO GREZZO PER GRUPPO COPERTURA per ETERNA 70/90 e REVOLUS 90
MILL FINISH ALUMINIUM FINISHING PROFILE FOR COVER UNIT for ETERNA 70/90 and REVOLUS 90

Barcode	Icon	Material	Length	Quantity
ET-GF2000G	Elemento finitura Finishing element	Alluminio grezzo Mill finish aluminium	2000 mm 79"	1
ET-GF2500G	Elemento finitura Finishing element	Alluminio grezzo Mill finish aluminium	2500 mm 98 1/2"	1
ET-GF3000G	Elemento finitura Finishing element	Alluminio grezzo Mill finish aluminium	3000 mm 118"	1
ET-GF3500G	Elemento finitura Finishing element	Alluminio grezzo Mill finish aluminium	3500 mm 138"	1
ET-GF4000G	Elemento finitura Finishing element	Alluminio grezzo Mill finish aluminium	4000 mm 157 1/2"	1
ET-GF4500G	Elemento finitura Finishing element	Alluminio grezzo Mill finish aluminium	4500 mm 177"	1
ET-GF6000G	Elemento finitura Finishing element	Alluminio grezzo Mill finish aluminium	6000 mm 236"	1
ET-GF6500G	Elemento finitura Finishing element	Alluminio grezzo Mill finish aluminium	6500 mm 256"	1

GUARNIZIONE FINITURA PER GRUPPO COPERTURA per ETERNA 70/90 e REVOLUS 90
FINISHING GASKET FOR COVER UNIT for ETERNA 70/90 and REVOLUS 90

Barcode	Icon	Material	Quantity
ET-G001	Guarnizione finitura per copertura Gasket for cover unit	Nero Black	rotoli da 30 mt 30 mt. (98 1/2') roll
ET-G001G	Guarnizione finitura per copertura Gasket for cover unit	grigia RAL 7040 RAL 7040 grey	rotoli da 30 mt 30 mt. (98 1/2') roll

A MISURA - TO SIZE



OPZIONALI / OPTIONS

ATTACCHI - BINARI - PATTINI CONNECTIONS - RAILS - GLIDERS				
	PAD1R	Profilo adattatore RIDOTTO 1000 mm <i>SHORT adapter profile 1000 mm (39 1/2")</i>		1
	PAD1.5R	Profilo adattatore RIDOTTO 1500 mm <i>SHORT adapter profile 1500 mm (59")</i>		1
	PAD2R	Profilo adattatore RIDOTTO 2000 mm <i>SHORT adapter profile 2000 mm (79")</i>		1
	KV010	Vite autofilettante Ø 4.8x32 (confezione da 10 pz.) per fissaggio PAD ridotto su anta <i>Self-threading screw Ø 4.8x32 (3/16"x1 1/4") 10-piece package to fasten reduced PAD on leaf</i>		1
	PAD1	Profilo adattatore per aggancio ante 1000 mm <i>Adapter profile for door hooking 1000 mm (39 1/2")</i>		1
	PAD1.5	Profilo adattatore per aggancio ante 1500 mm <i>Adapter profile for door hooking 1500 mm (59")</i>		1
	PAD2	Profilo adattatore per aggancio ante 2000 mm <i>Adapter profile for door hooking 2000 mm (79")</i>		1
	P6S	Profilo inferiore universale con spazzolini 1000 mm <i>Universal door rail with brushes 1000 mm (39 1/2")</i>		1
	P6S-1.5	Profilo inferiore universale con spazzolini 1500 mm <i>Universal door rail with brushes 1500 mm (59")</i>		1
	P6S-2	Profilo inferiore universale con spazzolini 2000 mm <i>Universal door rail with brushes 2000 mm (79")</i>		1
	PT1	Pattino inferiore per profilo P6S <i>Floor glider for P6S door rail</i>		1
	PT2	Pattino in TEFLON® 10 mm <i>Floor glider in TEFLON® 10 mm (3/8")</i>		1

A MISURA - TO SIZE



La porta è composta da:

Kit Automazione

Struttura

Componenti funzionali

Opzionali

The door is assembled with:

Automation Kit

Structure

Functional components

Options

KIT AUTOMAZIONE / AUTOMATION KIT

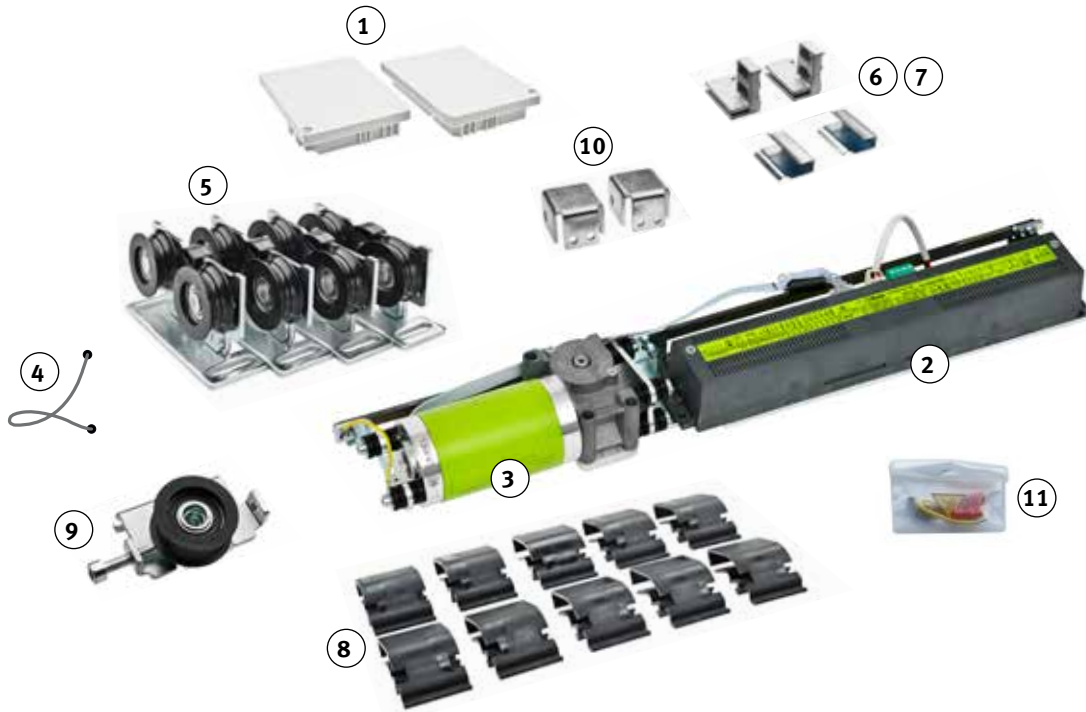

	Coppia fianchetti grigi <i>Grey side caps</i>	ET-544FI
1	Coppia fianchetti neri (non presenti nel kit, ordinabili separatamente) <i>Black side caps (not included in kit, to be ordered separately)</i>	ET-544FIB
	Centralina elettronica ETERNA 70 <i>Electronic control unit ETERNA 70</i>	ET-LOGIC-B 70
2	Centralina elettronica ETERNA 90 <i>Electronic control unit ETERNA 90</i>	ET-LOGIC-B 90
3	Motore brushless + encoder <i>Brushless motor + encoder</i>	ET-MOT90
4	Cavetti anti-caduta <i>Holding cables</i>	ET-544FC
5	Carrello doppia ruota <i>Double wheel carriage</i>	MET0010

6	7	Attacco cinghia <i>Belt connection</i>	ET-544AC
8		Passacavi <i>Cables clips</i>	MPS0061
9		Puleggia di rinvio <i>Jockey pulley</i>	MET0013
10		Fine corsa meccanico <i>Mechanical stroke end</i>	ET-544FM
11		Kit messa a terra <i>Grounding kit</i>	ET-544MT

IN KIT - IN KIT



POSIZIONAMENTO COMPONENTI ALL'INTERNO DELL'AUTOMAZIONE COMPONENTS POSITION INSIDE THE AUTOMATION

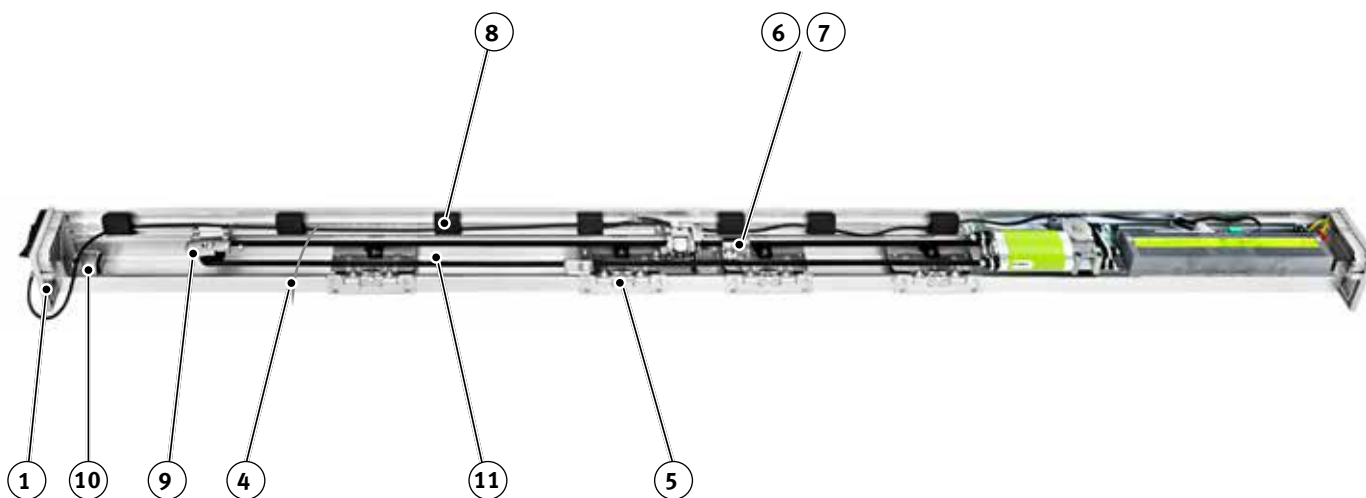

IN KIT - IN KIT

			
ET-K70S	Automazione per porta singola anta fornita in kit <i>Single leaf door automation in kit form</i>	ETERNA 70/1	1
ET-K70D	Automazione per porta doppia anta fornita in kit <i>Double leaf door automation in kit form</i>	ETERNA 70/2	1
ET-K90S	Automazione per porta singola anta fornita in kit <i>Single leaf door automation in kit form</i>	ETERNA 90/1	1
ET-K90D	Automazione per porta doppia anta fornita in kit <i>Double leaf door automation in kit form</i>	ETERNA 90/2	1



La garanzia di 6 anni sui motori brushless è da ritenersi valida solo per cause imputabili a difetti di fabbricazione.
The 6-year warranty on brushless motors only applies to causes attributable to faulty manufacture.



STRUTTURA / STRUCTURE

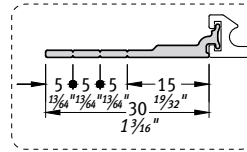
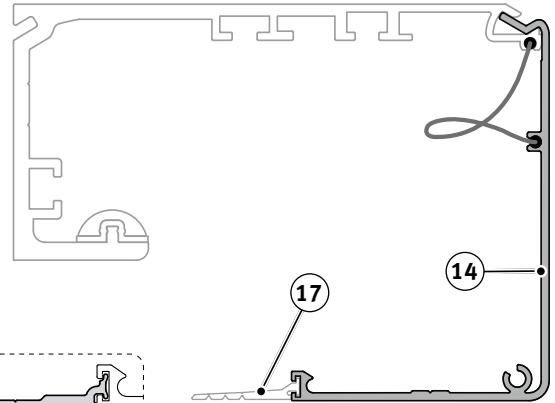
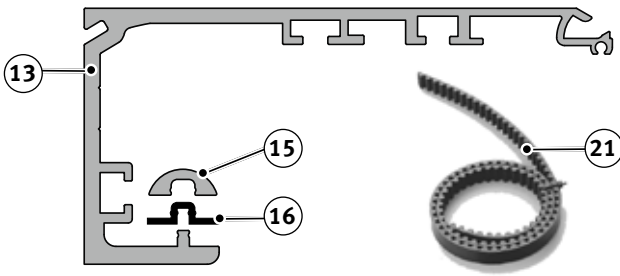

NOTA: In funzione del tipo di copertura, utilizzare un solo componente indicato al punto **17**.

NOTE: Only use one of the components listed at point **17**, according to the cover type.

IN KIT - IN KIT

13	ETTRGR66	Trave in alluminio grezzo per ETERNA 70/90 e REVOLUS 90 <i>Mill finish aluminium transom for ETERNA 70/90 and REVOLUS 90</i>	6600 mm 260"	2
	ETTRGR46	Trave in alluminio grezzo per ETERNA 70/90 e REVOLUS 90 <i>Mill finish aluminium transom for ETERNA 70/90 and REVOLUS 90</i>	4600 mm 181"	2
14	ETCOGR66	Copertura in alluminio grezzo per ETERNA 70/90 e REVOLUS 90 <i>Mill finish aluminium cover for ETERNA 70/90 and REVOLUS 90</i>	6600 mm 260"	2
	ETCOGR46	Copertura in alluminio grezzo per ETERNA 70/90 e REVOLUS 90 <i>Mill finish aluminium cover for ETERNA 70/90 and REVOLUS 90</i>	4600 mm 181"	2
	ETCOAN66	Copertura in alluminio anodizzato per ETERNA 70/90 e REVOLUS 90 <i>Anodized aluminium cover for ETERNA 70/90 and REVOLUS 90</i>	6600 mm 260"	2
	ETCOAN46	Copertura in alluminio anodizzato per ETERNA 70/90 e REVOLUS 90 <i>Anodized aluminium cover for ETERNA 70/90 and REVOLUS 90</i>	4600 mm 181"	2
15	ETROT66	Rotaia scorrimento alluminio anodizzato <i>Aluminium anodized slideway rail</i>	6600 mm 260"	1
	ETROT46	Rotaia di scorrimento alluminio anodizzato <i>Aluminium anodized slideway rail</i>	4600 mm 181"	1
16	ET-G000	Guarnizione guida binario 25 gr. <i>Under rail guiding gasket gr. 25 (0.88 oz)</i>		rotoli da 30 m roll 30 m
17	ETPCGR66	Profilo finitura in alluminio grezzo <i>Mill finish aluminium finishing profile</i>	6600 mm 260"	1
	ETPCAN66	Profilo finitura in alluminio anodizzato <i>Anodized aluminium finishing profile</i>	6600 mm 260"	1
	ET-G001	Guarnizione finitura per copertura ETERNA 90 - Nero <i>Finishing gasket for ETERNA 90 cover unit - Black</i>		rotoli da 30 m roll 30 m (98½')
	ET-G001G	Guarnizione finitura per copertura - grigio RAL 7040 <i>Gasket for cover unit - RAL 7040 grey</i>		rotoli da 30 m roll 30 m (98½')
	MET0000 (*)	Cinghia di trazione STD5-12 antistatica <i>STD5-12 antistatic drive belt</i>		rotoli da 150 m roll 150 m (492')
21	MET0000-30M	Cinghia di trazione STD5-12 antistatica <i>STD5-12 antistatic drive belt</i>		rotoli da 30 m roll 30 m (98½')
	MET0000-175M	Cinghia di trazione STD5-12 antistatica <i>STD5-12 antistatic drive belt</i>		rotoli da 175 m roll 175 m (574')

(*) Disponibile fino ad esaurimento scorte / Available while stocks last



STRUTTURA (opzionali) / STRUCTURE (options)

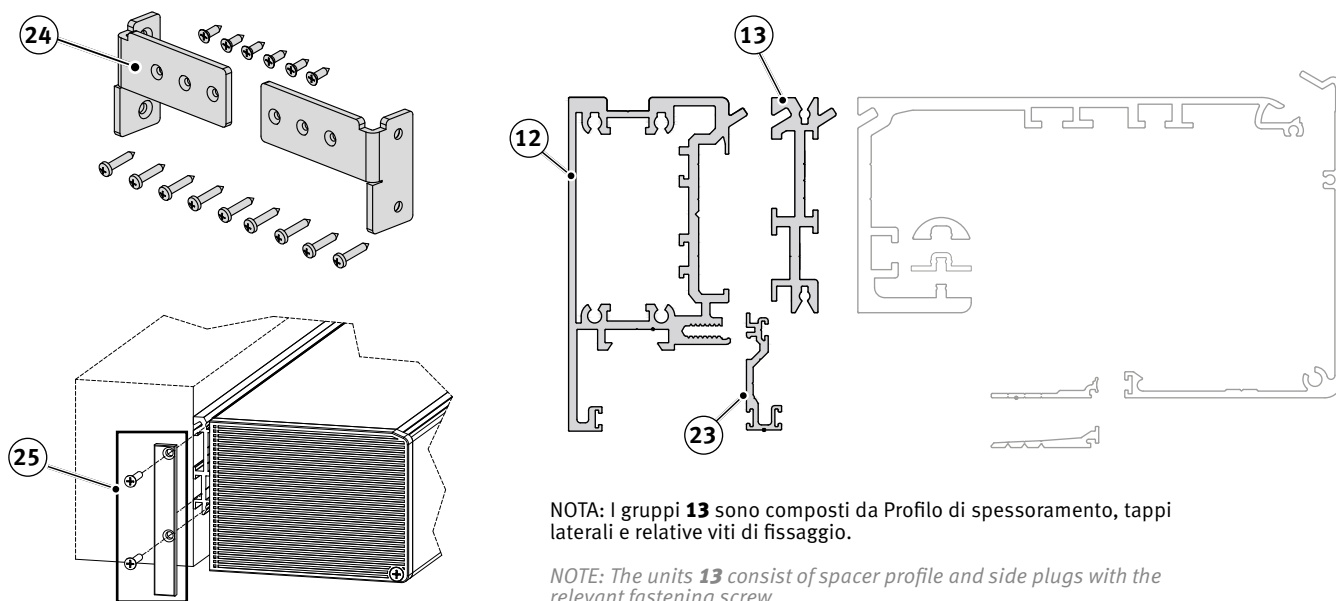

IN KIT - IN KIT

STRUTTURA (opzionali) per ETERNA 70/90 e REVOLUS 90 STRUCTURE (options) for ETERNA 70/90 and REVOLUS 90

Barcode	Icon	Material	Length	Quantity
ETPAAN66	Trave autoportante <i>Self-bearing transom</i>	Anodizzata <i>Anodized</i>	6600 mm 260"	1
ETPAAN46	Trave autoportante <i>Self-bearing transom</i>	Anodizzata <i>Anodized</i>	4600 mm 181"	1
ETPAGR66	Trave autoportante <i>Self-bearing transom</i>	Grezza <i>Mill finish</i>	6600 mm 260"	1
ETPAGR46	Trave autoportante <i>Self-bearing transom</i>	Grezza <i>Mill finish</i>	4600 mm 181"	1
ETSPGR66	Profilo spessoramento <i>Spacer profile</i>	Grezzo <i>Mill finish</i>	6600 mm 260"	1
ETSPGR46	Profilo spessoramento <i>Spacer profile</i>	Grezzo <i>Mill finish</i>	4600 mm 181"	1
ETPUAN66	Profilo Universale <i>Universal profile</i>	Anodizzato <i>Anodized</i>	6600 mm 260"	1
ETPUAN46	Profilo Universale <i>Universal profile</i>	Anodizzato <i>Anodized</i>	4600 mm 181"	1
ETPUGR66	Profilo Universale <i>Universal profile</i>	Grezzo <i>Mill finish</i>	6600 mm 260"	1
ETPUGR46	Profilo Universale <i>Universal profile</i>	Grezzo <i>Mill finish</i>	4600 mm 181"	1
APUNAP3	Kit fissaggio Autoportante in luce vano <i>Fastening kit free standing fixing brackets</i>			1
ET-A001	Kit Tappi Laterali per Profilo di Sostegno e Spessoramento <i>Side plug kit for support and spacer profile</i>			1



SISTEMA ETERNA 70/90

con profilo di sostegno e spessoramento

ETERNA 70/90 SYSTEM

with support and spacer profile

Spessore anta sino a 50 mm
Distanza minima e massima dalla parete in
accordo con la normativa EN 16005.
Gli scostamenti orizzontali residui indicati sono
riferiti al reggianta standard; altre soluzioni in kit
a catalogo.

Leaf thickness up to 50 mm (2").
Minimum and maximum distance from the wall in
accordance with EN 16005.
The specified residual horizontal deviations
refer to the standard leaf connection unit; other
solutions are available as kits in our catalogue.

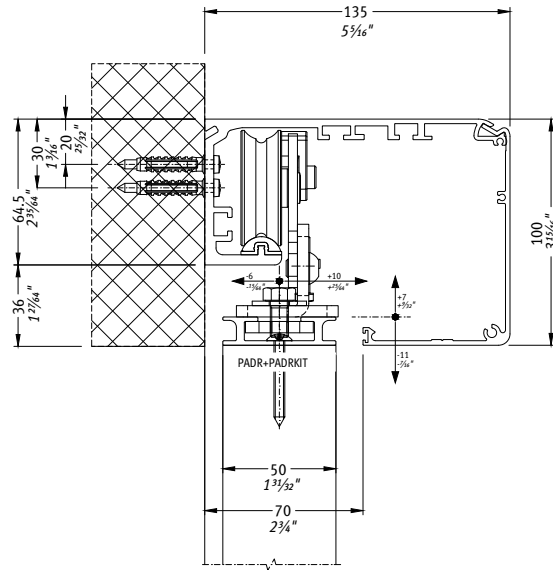

IN KIT - IN KIT

Spessore anta sino a 65 mm
Distanza minima e massima dalla parete in
accordo alla EN 16005.
Gli scostamenti orizzontali residui indicati sono
riferiti al reggianta standard; altre soluzioni in kit
a catalogo.

Leaf thickness up to 65 mm (2 1/2").
Minimum and maximum distance from the wall in
accordance with EN 16005.
The specified residual horizontal deviations
refer to the standard leaf connection unit; other
solutions are available as kits in our catalogue.

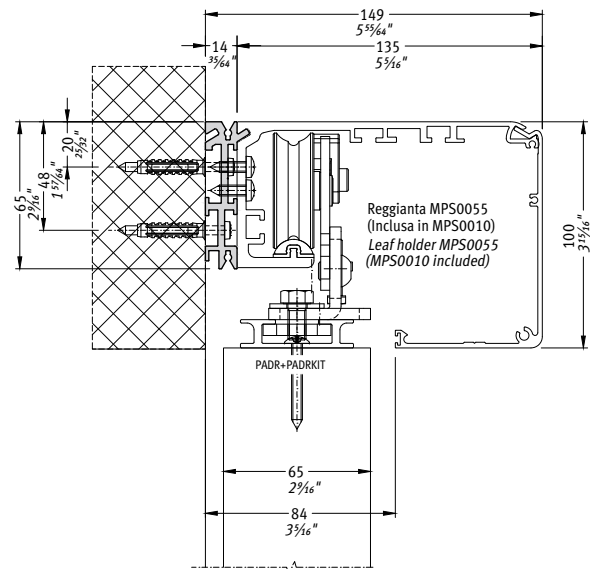

Spessore anta sino a 75 mm
Distanza minima e massima dalla parete in
accordo alla EN 16005.
Gli scostamenti orizzontali residui indicati sono
riferiti al reggianta standard; altre soluzioni in kit
a catalogo.

Leaf thickness up to 75 mm (3").
Minimum and maximum distance from the wall in
accordance with EN 16005.
The specified residual horizontal deviations
refer to the standard leaf connection unit; other
solutions are available as kits in our catalogue.

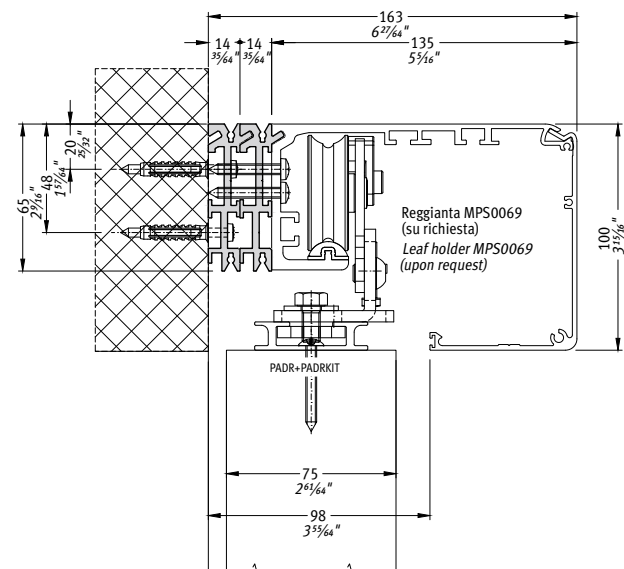



SISTEMA ETERNA 70/90

con profilo di sostegno e spessoramento

ETERNA 70/90 SYSTEM

with support and spacer profile

Soluzione con profilo di sostegno e spessoramento.

ETSPGR46 profilo 4600 mm grezzo
ETSPGR66 profilo 6600 mm grezzo

Il profilo è fornito grezzo, su richiesta anodizzato oppure verniciato RAL.

Kit tappi laterali in alluminio verniciato RAL 7004 opaco.

Il kit comprende due tappi laterali e le viterie brunate di fissaggio.

Solution with support and spacer profile.

ETSPGR46 4600 mm (181") mill finish profile
ETSPGR66 6600 mm (260") mill finish profile

*The profile is supplied mill finish, anodized or RAL painted profile available upon request.
Kit of matte RAL 7004 painted aluminium side plugs.*

The kit includes two side plugs and the burnished fastening screws.

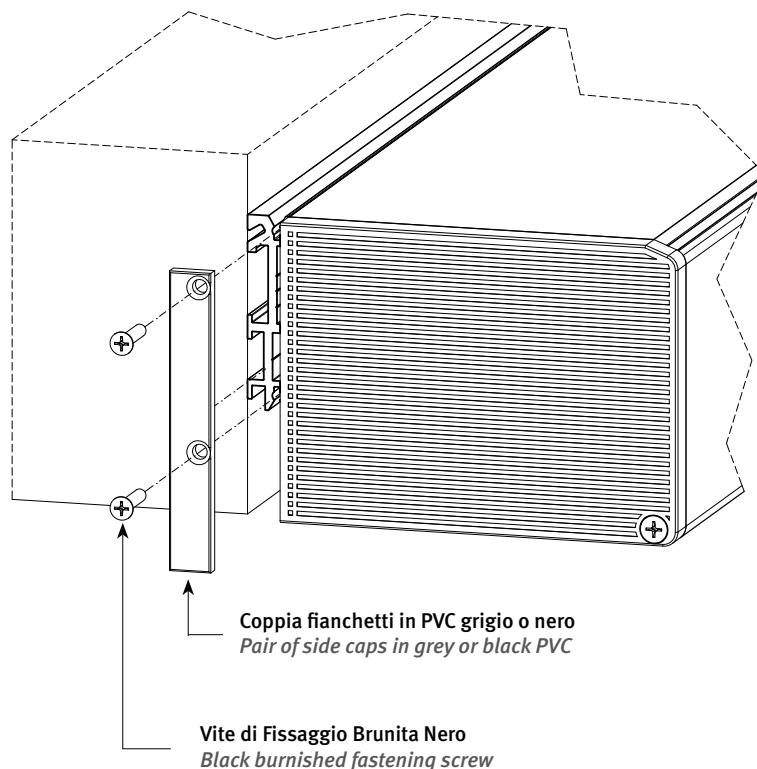

Coppia fianchetti in PVC grigio o nero
Pair of side caps in grey or black PVC

Vite di Fissaggio Brunita Nero
Black burnished fastening screw

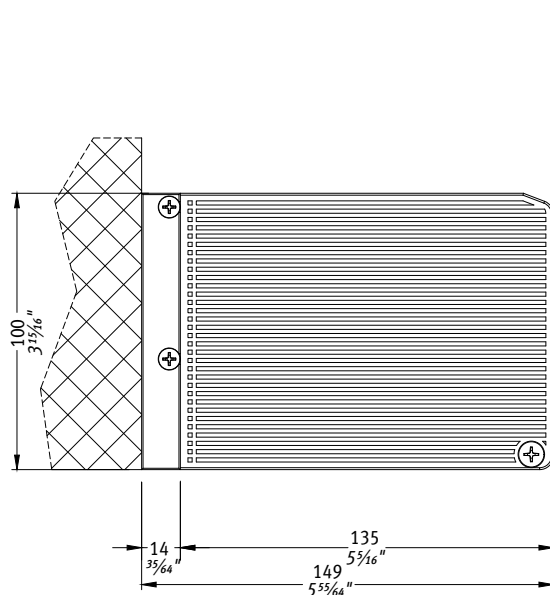



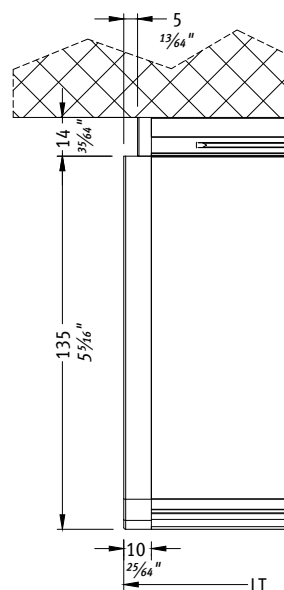







Vista Interna Laterale Sinistra
Left internal view from the side



Vista Interna Superiore Sinistra
Left internal view from the top

IN KIT - /IN KIT









COMPONENTI FUNZIONALI / FUNCTIONAL COMPONENTS

				
COMANDI - CONTROLS (*)				
	ET-DSEL	Programmatore digitale con Display / Digital selector with display Programmatore digitale (colore bianco) <i>Digital selector (white colour)</i>		1
	ET-DSEL B	Programmatore digitale (colore nero) <i>Digital selector (black colour)</i>		1
	T-NFC	Programmatore digitale NFC (colore bianco) <i>NFC digital selector (white colour)</i>		1
	T-NFC B	Programmatore digitale NFC (colore nero) <i>NFC digital selector (black colour)</i>		1
Disponibile su richiesta prolunga cablaggio comunicazione dati per T-NFC (L=3.500 mm) Cod. CL0700P <i>On request, it is available the data communication wiring extension for T-NFC (L=3,500 mm - W=138°) Code CL0700P</i>				
Selettore meccanico a chiave / Key selector				
	EV-MSEL	Selettore meccanico a chiave 5 posizioni colore bianco <i>Key selector 5 positions white colour</i>		1
	EV-MSEL B	Selettore meccanico a chiave 5 posizioni colore nero <i>Key selector 5 positions black colour</i>		1
	CL1348-KEY	Chiave per selettore meccanico <i>Key for mechanical selector</i>		1

(*) Scegliere uno tra i componenti elencati per la selezione del programma di funzionamento dell'automazione. Per il settaggio iniziale della porta è comunque necessario il programmatore digitale ET-DSEL oppure T-NFC.

(*) Choose one of the components listed to select the program for the automation. The digital selector ET-DSEL or T-NFC is however necessary for the automation setting.

OPZIONALI / OPTIONS

				
ELETTROBLOCCHI (*) - LOCKS (*)				
	ET-FSA	Elettroblocco FAIL SAFE senza sblocco manuale <i>FAIL SAFE electric lock without manual release</i>		1
	ET-FSAK	Elettroblocco FAIL SAFE senza sblocco manuale con microswitch di stato chiuso/aperto <i>FAIL SAFE electric lock without manual release and OPEN/CLOSE microswitch</i>		1
	ET-FSE	Elettroblocco FAIL SECURE con sblocco manuale ET-SMA <i>FAIL SECURE electric lock with ET-SMA manual release</i>		1
	ET-FSEK	Elettroblocco FAIL SECURE con sblocco manuale ET-SMA e microswitch di stato chiuso/aperto <i>FAIL SECURE electric lock with ET-SMA manual release and OPEN/CLOSE microswitch</i>		1
	ET-BIS *	Elettroblocco BISTABILE con sblocco manuale ET-SMA <i>BISTABLE electric lock with ET-SMA manual release</i>		1
	ET-BISK *	Elettroblocco BISTABILE con sblocco manuale ET-SMA e microswitch di stato chiuso/aperto <i>BISTABLE electric lock with ET-SMA manual release and OPEN/CLOSE microswitch</i>		1

*** SOLO per ETERNA 90 - For ETERNA 90 ONLY**

(*) Scegliere uno tra i componenti elencati - (*) Choose one of the components listed



OPZIONALI / OPTIONS

BATTERIE - BATTERY			
	ET-BAT90	Dispositivo a batteria per apertura di emergenza <i>Battery device for emergency opening</i>	1
	ET-BAT90P	Dispositivo a batteria per funzionamento in mancanza di energia elettrica <i>Battery device for temporary operation in case of blackout</i>	1
	V01204	UR24/E Modulo Relè per automazioni ETERNA/REVOLUS. NON utilizzabile su ETERNA 70 <i>UR24/E Relay Module for ETERNA/REVOLUS automations. NOT usable on ETERNA 70</i>	1
RCS			
	RCS	Resinatura schede elettroniche installate su porte scorrevoli operanti in ambienti umidità condensante e con caratteristiche di tipo "marino" <i>Resin coating of the electronic boards installed on sliding doors operating in environment with condensing humidity or "marine" atmosphere.</i>	1
	EV-SENSCOV	Microinterruttore per rilevazione apertura carter <i>Microswitch to detect cover opening</i>	1
ATTACCHI - BINARI - PATTINI CONNECTIONS - RAILS - GLIDERS			
	MP00002	Profilo adattatore RIDOTTO ossidato argento 4100 mm <i>Short adapter profile silver oxidized 4100 mm (161 1/2")</i>	1
	PADKITR	Contropiastre per profilo adattatore 10 pz. <i>Counterplates for adapter profile 10 pcs.</i>	1
	KV010	Vite autofilettante Ø 4.8x32 (confezione da 10 pz.) per fissaggio PAD ridotto su anta <i>Self-threading screw Ø 4.8x32 (3/16"x1 1/4") 10-piece package to fasten reduced PAD on leaf</i>	1
	MP00241	Profilo adattatore superiore ossidato argento 4100 mm <i>Upper adapter profile silver oxidized 4100 mm (161 1/2")</i>	1
	PADKITR	Contropiastre per profilo adattatore (conf. 10 pz.) <i>Counterplates for adapter profile (10 pcs pack)</i>	1
	2NC5947/A1S	Profilo porta spazzolino anodizzato 6500 mm <i>Brush holding profile anodized 6500 mm (256")</i>	1
	APUNS13	Guarnizione spazzola speciale 13 mm (rotolo da 100 m) <i>Special brush gasket 13 mm (1/2") roll 100 m (393 1/16")</i>	1
	APUNS13-50m	Guarnizione spazzola speciale 13 mm (rotolo da 50 m) <i>Special brush gasket 13 mm (1/2") roll 50 m (196 7/8")</i>	1
	PT1	Pattino inferiore per profilo P6S <i>Floor glider for P6S door rail</i>	1
	PT2	Pattino in TEFLON® 10 mm <i>Floor glider in TEFLON® 10 mm (3/8")</i>	1

A MISURA - TO SIZE / IN KIT - IN KIT



ETERNA 150 ETERNA 200

AUTOMAZIONI PER PORTE SCORREVOLI

AUTOMATION FOR SLIDING DOORS

Gamma Eterna: l'automazione architettonica dal design sottile, elegante e robusta.

Automazione di nuova generazione per porte scorrevoli a 1 o 2 ante.

- Massima silenziosità e fluidità di movimento.
- Motore Brushless ad alta efficienza per una grande durabilità e consumi ridotti.
- Batteria intelligente: per consumi ridotti in caso di mancanza di corrente.



Funzione Farmacia per apertura porta a fessura (pochi cm) per Eterna 150 e 200.



Opzione antirollio per natanti.

Eterna range: the architectural automation featuring a slim, elegant, and sturdy design.

New generation automation for 1 or 2-leaf sliding doors.

- Maximum quietness and smooth motion.
- High efficiency brushless motor for high durability and low consumption.
- Smart battery: for low power consumption in case of power failure.



Pharmacy function for reduced door opening (a few centimetres) for Eterna 150 and 200.



Anti-roll option for boats.

DESCRIZIONE PRODOTTO

Le nuove automazioni ETERNA sono dotate di motore brushless che garantisce un'elevata affidabilità e durabilità, grazie all'assenza delle spazzole nel motore brushless. La commutazione è completamente digitale e ciò permette l'ottenimento di accelerazioni e velocità più elevate rispetto ai motori tradizionali. Le automazioni ETERNA sono progettate con alimentatori switching ad alta efficienza che assicurano consumi ridottissimi di energia elettrica. Le automazioni ETERNA sono controllate dall'apposito pannello T-NFC, in grado di ricevere i parametri funzionali direttamente dall'**APP LABEL**.

Struttura

Traversa in alluminio, profilo anti-rumore in gomma e binario di scorrimento, carter di copertura con cavetti anti-caduta, carrelli a doppia ruota con pattino anti-scarrucolamento, regolabili in altezza e profondità con piastra di aggancio alla cinghia antistatica e fianchetti laterali in ABS di colore grigio.

Elettronica

All'interno di un unico contenitore si trova la nuova centralina elettronica ET-LOGIC-B150, completa di tutte le parti per il controllo dell'automazione, dall'alimentatore switching al circuito di gestione di tutte le parti che riguardano la sicurezza (sensori di sicurezza, encoder, controllo motore), oltre alla predisposizione per l'unità di emergenza a batteria.

Applicazioni con Profili

ETERNA 150 ed ETERNA 200 sono progettate per essere integrate con i profili LABEL LB18, LB35 ed LB50 anche nella versione antipanico, così come con altri sistemi di profili presenti sul mercato.

La nuova automazione ETERNA è conforme alle Direttive Europee EMC, LVD, DM e alla normativa EN 16005.

GENERAL DESCRIPTION

The new ETERNA automations are equipped with brushless motors; the absence of the brushes ensures high reliability and durability. In brushless motors, switching is fully digital, which allows to obtain acceleration rates and speeds that are higher than those achievable with traditional motors

ETERNA automations are designed with high-efficiency switching power supplies ensuring very low power consumptions. ETERNA automations are controlled from the special T-NFC panel, which can receive the operating parameters directly from the **LABEL APP**.

Frame

Aluminium transom, silent aluminium sliding rail thanks to its EPDM rubber gasket, anodized cover with holding cables, double wheel carriages with anti-slipping shoe adjustable in height and depth and side panels in grey colour ABS.

Electronics

The ET-LOGIC-B150 control unit is housed in one single ABS box, including all control circuits, such as switching power supply, safety sensors management, encoder and motor control, and emergency battery predisposition.

Applications with profiles

ETERNA 150 and 200 are developed to be integrated with the profiles LABEL LB18, LB35 and LB50 also with BREAKOUT. Nevertheless the automation can be used with existing commercial profiles.

The new ETERNA automation complies with European Directives EMC, LVD and DM and with EN 16005.

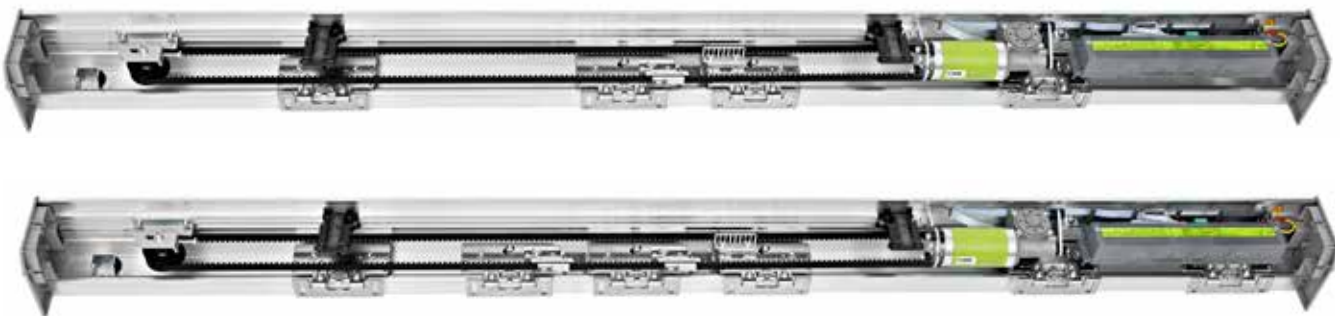

CONFORME ALLE Norme EUROPEE

EN 16005; EN 13849-1; EN 13849 -2; EN 61000-6-2; EN 61000-6-3; EN 60335-2-103; DIN 18650-1; DIN 18650-2

EUROPEAN STANDARDS COMPLIANT

EN 16005; EN 13849-1; EN 13849 -2; EN 61000-6-2; EN 61000-6-3; EN 60335-2-103; DIN 18650-1; DIN 18650-2



ANSI/CAN/UL325



EN16005

SCHEDA TECNICA / TECHNICAL DATA SHEET

		ETERNA 150S 1 anta/leaf	ETERNA 150D 2 ante/leaves	ETERNA 200S 1 anta/leaf	ETERNA 200D 2 ante/leaves
Larghezza vano passaggio (mm)	Clear passage (mm)	700÷3000 mm 27½"÷118½"	900÷3000 mm 35½"÷118½"	700÷3000 mm 27½"÷118½"	900÷3000 mm 35½"÷118½"
Peso massimo ante	Max. Loading capacity	kg 200 440 lb	kg 150 anta 330 lb leaf	kg 300 661 lb	kg 200 anta 440 lb leaf
Dimensioni automazione (HxPxL)	Automation size (HxDxW)	120x150 mm x L. (max. 6500 mm) 4¾"x5½½"x W (max. 255½½")			
Carrelli per anta	Trolley per leaf	2		3	
Alimentazione	Power supply	115/230 Vac 50-60Hz			
Potenza massima	Max. power	100 W			
Motore Brushless	Brushless motor	24 Vdc con sensori di hall incorporati / 24 Vdc with built-in Hall effect sensors			
Alimentazione accessori esterni	Power supply for external accessories	24 Vdc / 0,5 A			
Velocità max. di apertura	Max. opening speed	0,8 m/sec. (1 anta) 2.63 ft/s (1 leaf)			
Velocità di chiusura	Closing speed	Max. 0,6 m/sec. (1 anta) 1.97 ft/s (1 leaf)			
Tempo di pausa regolabile	Adjustable pause time	0 ÷ 30 sec.			
Autoregolazione del tempo di pausa	Pause time self-adjustment	Incremento automatico del tempo di permanenza in apertura con traffico intenso Automatic extension of the door opening time span in case of intense traffic			
Apertura ridotta invernale dinamica	Dynamic reduced opening during winter	Apertura parziale con possibilità di commutare in totale con traffico intenso Partial opening, with possibility to switch to full opening in case of intense traffic			
Temperatura di funzionamento	Operating temperature	-15° C / + 50° C 5° F / 122° F			
Grado di protezione	Protection rating	IP22			
Frequenza di utilizzo	Type of use	Continuo 100% / Intensive use 100%			
Numero di manovre	Number of opening cycles	Test da 2.000.000 cicli (4.000 cicli/giorno) Tested 2,000,000 cycles (4,000 cycles/day)			
Safety test	Safety test	Funzione selezionabile per sensori di sicurezza provvisti di monitoraggio Function available for safety sensors with monitoring system			
Risparmio energetico	Energy saving	Funzione utile per ridurre i consumi energetici dell'edificio Useful function to reduce energy consumption in public buildings			
Comandi separati di apertura/chiusura	Separate controls for opening/closing	Funzione che permette di avere i comandi di apertura e chiusura su due ingressi divisi Function allowing opening and closing controls on two separate inputs			
Funzione uomo presente	Manned mode	Funzione che permette di attivare la porta tramite pulsante ad azione mantenuta This mode allows the door to be activated by holding down a button			
Funzione anti-rollo per imbarcazioni	Anti-roll mode for boats	Funzione che permette di mantenere l'anta bloccata in apertura mediante un secondo elettroblocco This mode allows the door to remain locked in open position using a second electric locking system			
Commutazione in stand by	Switching into standby mode	Funzione che permette di spegnere l'automazione in blocco-notte e in mancanza di corrente per ridurre al minimo il consumo della batteria This feature makes it possible to turn off the automation when in night-lock and when there is no power, reducing battery consumption to a minimum			
Moduli speciali	Special Modules	Modulo opzionale UR24E per servizi esterni UR24E optional module for external services			
Funzione privacy	Privacy function	Vedi sezione Applicazioni Speciali See Special Applications section			

ETERNA 150 - 200

Consumo in standby / Standby consumption

6 W

Consumo per 1500 cicli/giorno (con passaggio libero = 1400 mm e ante con peso 150+150 kg)
1500 cycles/day consumption free passage = 1400 mm (55½") and 150+150 Kg (331+331 lb) leaves weight

0.32 kWh giorno/day
118.63 kWh anno/year

NOTE CAPITOLATO ETERNA 150 - ETERNA 200

Modello:	ETERNA 150	ETERNA 200
Sinossi:	operatore automatico per porte scorrevoli (per vie di fuga con serramento dotato antipanico a sfondamento)	
Produttore:	LABEL SPA	
Descrizione:	<ul style="list-style-type: none"> • Automatismo per una o due ante scorrevoli, per vano passaggio max. di 3000 mm • Peso massimo per anta 150 kg (per porta doppia anta) o 200 kg (per porta singola anta). • Carter lunghezza max. 6500 mm 	<ul style="list-style-type: none"> • Automatismo per una o due ante scorrevoli, per vano passaggio max. di 3000 mm • Peso massimo per anta 200 kg (per porta doppia anta) o 300 kg (per porta singola anta). • Carter lunghezza max. 6500 mm
L'automatismo è costituito da:	<ul style="list-style-type: none"> • Motore di tipo Brushless con encoder incorporato • Traversa in alluminio h. 78 mm • Carter di copertura colore argento p. 150 mm, h. 120 mm con articolazioni di sostegno anticaduta. • Guarnizione rotaia. • Rotaia di scorrimento in alluminio. • Sistema di trasmissione movimento cinghia antistatica rinforzata con cordoli in Kevlar. • Carrello doppia ruota con pattino anti sollevamento e ampie possibilità di regolazione dell'anta in altezza e profondità. • Alimentazione: 115/230 Vac 50-60Hz 	
Dati tecnici:	Vedi tabella pagina 30	
Elettronica di comando:	<ul style="list-style-type: none"> • Progettata e costruita nel rispetto delle regole stabilite dalla Direttiva Macchine 2006/42/CE e dalla norma sulla sicurezza in uso delle porte automatiche pedonali EN16005. • Procedura semplice e veloce di messa in servizio (Set-up) e di impostazione delle funzioni e dei parametri per mezzo del programmatore digitale ET-DSEL. • In alternativa l'avvio del set-up e la programmazione delle funzioni può essere effettuata dalla tastiera digitale T-NFC con l'utilizzo della nuova APP Label Tools per smartphone con sistema operativo Android. • Gestione di una password tecnica per l'installatore, per impedire a persone non autorizzate di accedere e modificare i parametri di funzionamento dell'automazione. • Predisposizione di due ingressi separati per i sensori di sicurezza in chiusura. • Predisposizione di due ingressi separati per i sensori di sicurezza in apertura. • Monitoraggio dei sensori di sicurezza prima di ogni movimento della porta (cat. 2, pl. c) • Velocità di movimento e rampa di accelerazione regolabili. • Potenza di spinta regolabile. • Funzione antipanico con batteria di emergenza monitorata. • Funzione stand-by, per spegnere l'automazione in caso di mancanza di corrente nel programma blocco notte risparmiando l'energia della batteria. • Gestione di tre tipi di elettroblocco (Fail secure, Fail safe e bistabile). • Regolazione separata del tempo di pausa a porta aperta nei programmi automatici e nel blocco notte. • Funzione interblocco tra due porte automatiche. • Funzione risparmio energetico, per ridurre al minimo i tempi di permanenza in apertura della porta. • Predisposizione modulo relè UR24E per funzioni opzionali (comando lama d'aria, stato porta, interblocco, funzione gong, stato batteria, segnalazione manutenzione). • Ingresso OPEN (apertura di emergenza) con contatto configurabile N.A. oppure N.C. • Selettore di programma di tipo meccanico a chiave oppure digitale a display (ET-DSEL o T-NFC). 	
Programmatore digitale:	<p>Programmatore digitale a display ET-DSEL</p> <ul style="list-style-type: none"> • Visualizzazione delle informazioni relative all'automazione (numero seriale, versione software, conta manovre totali e parziali). • Menu di programmazione per il set-up e la regolazione funzioni e parametri della porta. • Memoria eventi, in cui vengono memorizzate le anomalie e gli eventuali errori di funzionamento. • Diagnostica sullo stato degli ingressi della centralina elettronica dell'automazione. • Selettore di programma per l'utilizzatore finale. Programmi di lavoro: Automatico bidirezionale, Automatico solo uscita, Automatico solo entrata, Porta aperta, Blocco Notturno, Apertura invernale ridotta, Porta manuale. • Possibilità di abilitare una password utente per impedire che venga variato il programma di lavoro della porta automatica. • Funzione Plug and play, per permettere la configurazione dell'automazione direttamente in officina attraverso il programmatore digitale. Dopo l'installazione sarà sufficiente effettuare solo l'apprendimento della corsa delle ante. • Possibilità di selezionare solo i programmi di lavoro richiesti dall'utente attraverso la sezione "opzioni selettore", senza far apparire a schermo quelli non utilizzati. <p>oppure Selettore digitale T-NFC</p> <ul style="list-style-type: none"> • Selettore digitale dalle dimensioni ridotte (100 x 45mm) e design elegante. • Collegamento alla centralina dell'automazione attraverso il sistema di comunicazione RS485. • L'utilizzo da parte dell'utente avviene mediante 5 pulsanti a rilevamento tattile capacitivo, con interfaccia grafica molto intuitiva. • Menu di programmazione per il set-up e la regolazione funzioni e parametri della porta. • Diagnostica in tempo reale sullo stato degli ingressi della centralina elettronica dell'automazione. • Possibilità di abilitare il blocco tastiera per impedire che venga variato il programma di lavoro della porta automatica. • Possibilità di selezionare solo i programmi di lavoro richiesti dall'utente attraverso la sezione "opzioni selettore", senza far apparire a schermo quelli non utilizzati. • Selettore con tecnologia NFC per permettere all'installatore di configurare la porta attraverso la nuova APP per smartphone Label Tools. 	
APP "Label Tools" per smartphone Android:	<ul style="list-style-type: none"> • La APP Label Tools è disponibile su https://play.google.com/ • Per utilizzare la APP Label Tools il cliente deve registrarsi ed attendere di ricevere l'abilitazione da parte di Label. • Trasferimento dei dati tra T-NFC e APP per prossimità, semplicemente avvicinando lo smartphone alla tastiera T-NFC. • Menu di programmazione per effettuare il set-up e modificare funzioni e parametri operativi della porta. • Password tecnica per un utilizzo sicuro da parte dell'installatore. • Area info per visualizzare le informazioni relative all'automazione (numero seriale, versione software, conta manovre totali e parziali) e la memoria eventi, in cui vengono memorizzate le anomalie e i codici errore. • Con la nuova APP Label Tools è possibile salvare in libreria i file con le configurazioni delle proprie porte. • Nel caso di installazioni di più porte dello stesso tipo è possibile selezionare il file salvato sullo smartphone ed effettuare rapidamente il download della configurazione su tutte le automazioni. 	

SPECIFICATIONS NOTES ETERNA 150 - ETERNA 200

Model:	ETERNA 150	ETERNA 200
Synopsis:	automation for sliding doors (for escape routes with door equipped with breakout system)	
Manufacturer:	LABEL SPA	
Description:	<ul style="list-style-type: none"> Automation for one or two sliding leaves, for max. passage opening of 3,000 mm (118$\frac{1}{8}$") Maximum weight per leaf 150 kg (330 lb) for double-leaf door or 200 kg (440 lb) for single-leaf door. Cover max length 6,500 mm (256") 	<ul style="list-style-type: none"> Automation for one or two sliding leaves, for max. passage opening of 3,000 mm (118$\frac{1}{8}$") Maximum weight per leaf 200 kg (440 lb) for double-leaf door or 300 kg (661 lb) for single-leaf door. Cover max length 6,500 mm (256")
The automation consists of:	<ul style="list-style-type: none"> Brushless motor with built-in encoder Aluminium transom h. 78 mm (3$\frac{1}{16}$") Silver cover, depth 150 mm (5$\frac{1}{16}$"), height 120 mm (3$\frac{3}{4}$") with fall prevention supports. Rail gasket. Aluminium slideway rail. Motion drive system using antistatic belt reinforced with Kevlar sides. Dual wheel trolley with anti-lifting device, and wide possibilities of adjustment of leaf height and depth. Power supply: 115/230 Vac 50-60Hz 	
Technical data:	See table on page 30	
Control electronics:	<ul style="list-style-type: none"> Designed and built in accordance with the rules set out in Machinery Directive 2006/42/CE and in the EN16005 safety standard applicable to pedestrian automatic doors. Easy, quick set-up of the functions and parameters with the digital selector ET/DSEL. Alternatively, setup start and function programming can be carried out by means of the T-NFC digital keyboard using the new Label Tools APP for Android smartphones. Management of a technical password for the installer, to prevent unauthorized persons from accessing and editing the operating parameters of the automation. Equipped with two separate inputs for the safety closing sensors. Equipped with two separate inputs for the safety opening sensors. Safety sensor monitoring before any door movement (cat. 2, pl. c) Adjustable motion speed and acceleration ramp. Adjustable thrust power. Breakout function with monitored emergency battery. Stand-by function, to switch off the automation in case of a power failure in the night lock program, saving the battery energy. Management of three types of electric lock (Fail Secure, Fail Safe, Bistable). Independent adjustment of the dwell time when the door is open in automatic programs and night lock. Interlock function between two automatic doors. Energy saving function, to minimize the open door stay times. It is possible to fit the UR24E relay module for optional functions (air blade control, door status, interlock, gong function, battery status, service warning). OPEN input (emergency opening) with N.O. / N.C. settable contact. Program selector by mechanical key or digital display (ET-DSEL or T-NFC). 	
Digital selector:	<p>ET/DSEL digital selector with display</p> <ul style="list-style-type: none"> Display of automation information (serial number, software version, counter of total and partial manoeuvres). Programming menu for setting up and adjusting door functions and parameters. Event history which stores any malfunctions and anomalies. Diagnostics about input states of automation electronic control unit. Program selector for the end user. Work programs: Automatic Bidirectional, Automatic Exit Only, Automatic Entry Only, Open Door, Night Lock, Reduced Winter Opening, Manual Door. Possibility to enable a user password to prevent change of the work program of the automatic door. Plug and Play function, to allow automation setup directly at the workshop by means of the digital selector. After installation, only door run learning is required. It is possible to select just the user-requested work programs by means of the "Selector Options" section, without displaying on screen the unused ones. <p>or T-NFC Digital Selector</p> <ul style="list-style-type: none"> Compact digital selector 100 x 45mm (3$\frac{1}{16}$" x 1$\frac{3}{4}$") and stylish design. Connection to the automation control unit through the RS485 communication system. 5 capacitive touch buttons with highly intuitive graphic interface allow user interaction. Programming menu for setting up and adjusting door functions and parameters. Real time diagnostics about input states of automation electronic control unit. Possibility to enable keyboard lock to prevent change of the automatic door work program. It is possible to select just the user-requested work programs by means of the "Selector Options" section, without displaying on screen the unused ones. Selector with NFC technology to allow the installer to set up the door by means of the new Label Tools smartphone APP. 	
Label Tools APP for Android smartphones:	<ul style="list-style-type: none"> The Label Tools APP is available on https://play.google.com/ To use the Label Tools APP, the customer must sign in and wait for the authorization by Label. Data transfer between T-NFC and APP by simply bringing your smartphone near the T-NFC keyboard. Programming menu for setting up and changing door functions and operational parameters. Technical password for safe use by the installer. Info area to display automation information (serial number, software version, total and partial manoeuvre counter) and event history, which stores faults and error codes. With the new Label Tools APP, you can save in a library your door setup files. In case of installations of several doors of the same type, you can select the file saved on your smartphone and quickly download the configuration to all automations. 	



La porta è composta da:

Automazione

Gruppo trave

Gruppo copertura

Profilo compensatore

Componenti funzionali

Opzionali

The door includes:

Automation

Transom unit

Cover unit

Adjustable closer profile

Functional components

Options



Dimensioni / Dimensions

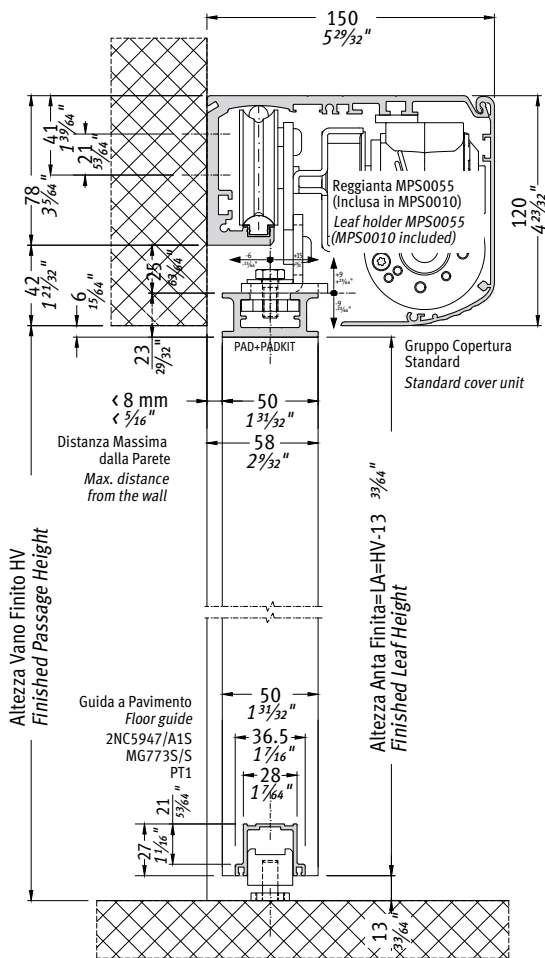

Distanza minima e massima dalla parete in accordo con la normativa EN 16005. Gli scostamenti orizzontali residui indicati sono riferiti al reggi-anta standard; altre soluzioni in kit a catalogo.

Minimum and maximum distance from the wall in accordance with standard EN 16005. The specified residual horizontal deviations refer to the standard leaf connection unit; other solutions are available as kits in our catalogue.



1 anta mobile / Single leaf

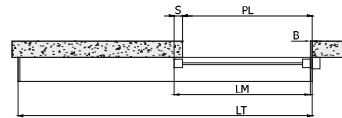

Dimensionamento / Sizing

LT= lunghezza automazione LT= automation length	LM= anta / leaf S= sormonto / overlap B=battuta / central seal con S=50 mm B=10 mm with S=2" B=3/8"	PL= passaggio libero PL= clear passage
$LT=2PL-B+S+24$ $LT=2PL-B+S+1\frac{1}{16}"$	$LM=(LT-B+S)/2-1\frac{1}{2}$ $LM=(LT-B+S)/2-3/2"$	$PL=(LT+B-S)/2-1\frac{1}{2}$ $PL=(LT+B-S)/2-1/2"$
2000 mm (78 ³ / ₄ ")	1008 mm (39 ³ / ₄ ")	968 mm (38 ³ / ₈ ")
2500 mm (98 ¹ / ₂ ")	1258 mm (49 ¹ / ₂ ")	1218 mm (48")
3000 mm (118 ³ / ₈ ")	1508 mm (59 ³ / ₈ ")	1468 mm (57 ³ / ₄ ")
3500 mm (137 ³ / ₄ ")	1758 mm (69 ¹ / ₄ ")	1718 mm (67 ⁵ / ₈ ")
4000 mm (157 ¹ / ₂ ")	2008 mm (79 ¹ / ₁₆ ")	1968 mm (77 ¹ / ₂ ")
4500 mm (177 ¹ / ₄ ")	2258 mm (88 ⁷ / ₈ ")	2218 mm (87 ¹ / ₄ ")
5000 mm (196 ⁷ / ₈ ")	2508 mm (98 ³ / ₄ ")	2468 mm (97 ¹ / ₄ ")
5500 mm (216 ¹ / ₂ ")	2758 mm (108 ¹ / ₂ ")	2718 mm (107")
6000 mm (236 ¹ / ₄ ")	3008 mm (118 ¹ / ₂ ")	2968 mm (116 ³ / ₄ ")
6500 mm (256")	3258 mm (128 ³ / ₄ ")	3218 mm (126 ³ / ₄ ")



2 Ante mobili / Double leaves

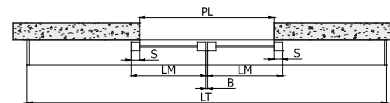

Dimensionamento / Sizing

LT= lunghezza automazione LT= automation length	LM= anta / leaf S= sormonto / overlap B=battuta / central seal con S=50 mm B=10 mm with S=2" B=3/8"	PL= vano passaggio nominale PL= clear passage
$LT=2PL-B+2S+24$ $LT=2PL-B+2S+1\frac{1}{16}"$	$LM=(LT-B)/4+(S/2)-6$ $LM=(LT-B)/4+(S/2)-1\frac{1}{4}"$	$PL=(LT+B)/2-S-6$ $PL=(LT+B)/2-S-1\frac{1}{4}"$
2000 mm (78 ³ / ₄ ")	516,5 mm (20 ³ / ₄ ")	949 mm (37 ³ / ₈ ")
2500 mm (98 ¹ / ₂ ")	641,5 mm (25 ¹ / ₄ ")	1199 mm (47 ¹ / ₄ ")
3000 mm (118 ³ / ₈ ")	766,5 mm (30 ³ / ₄ ")	1449 mm (57 ¹ / ₁₆ ")
3500 mm (137 ³ / ₄ ")	891,5 mm (35 ¹ / ₈ ")	1699 mm (66 ⁷ / ₈ ")
4000 mm (157 ¹ / ₂ ")	1016,5 mm (40")	1949 mm (76 ³ / ₄ ")
4500 mm (177 ¹ / ₄ ")	1141,5 mm (45")	2199 mm (86 ¹ / ₂ ")
5000 mm (196 ⁷ / ₈ ")	1266,5 mm (49 ⁷ / ₈ ")	2449 mm (96 ¹ / ₂ ")
5500 mm (216 ¹ / ₂ ")	1391,5 mm (54 ³ / ₄ ")	2699 mm (106 ¹ / ₄ ")
6000 mm (236 ¹ / ₄ ")	1516,5 mm (59 ³ / ₄ ")	2949 mm (116 ¹ / ₈ ")
6500 mm (256")	1641,5 mm (64 ⁵ / ₈ ")	3199 mm (126")



AUTOMAZIONE / AUTOMATION

L'automazione è composta da:

- Carrelli di scorrimento doppia ruota
- Fermo meccanico di fine corsa
- Puleggia di rinvio
- Centralina elettronica di comando
- Motore brushless
- Fianchetti laterali
- Passa cavi

The automation includes:

- Trolleys and connections for leaves
- Mechanical stroke-end
- Pulley for drive belt return
- Control unit
- Brushless motor
- Side caps
- Cable clips



ET-150S	Automazione per porta a singola anta <i>Single leaf door automation</i>	ETERNA 150/1 <i>ETERNA 150/1</i>	1
ET-150D	Automazione per porta a doppia anta <i>Double leaf door automation</i>	ETERNA 150/2 <i>ETERNA 150/2</i>	1



ET-200S	Automazione per porta a singola anta <i>Single leaf door automation</i>	ETERNA 200/1 <i>ETERNA 200/1</i>	1
ET-200D	Automazione per porta a doppia anta <i>Double leaf door automation</i>	ETERNA 200/2 <i>ETERNA 200/2</i>	1



La garanzia di 6 anni sui motori brushless è da ritenersi valida solo per cause imputabili a difetti di fabbricazione.
The 6-year warranty on brushless motors only applies to causes attributable to faulty manufacture.

A MISURA - TO SIZE



GRUPPO TRAVE / TRANSOM UNIT

Il gruppo trave è composto da:
Transom unit includes:

1	Traversa Transom	EVTRGR46 EVTRGR66
2	Rotaia di scorrimento Rail	EVTROT46 EVTROT66
3	Guarnizione rotaia Rail gasket	EVG001
4	Cinghia di trasmissione Drive belt	MP00123

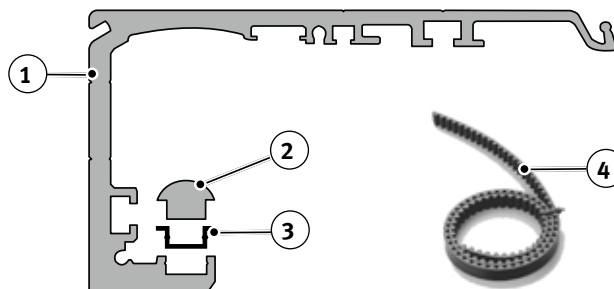

GRUPPO TRAVE per ETERNA, REVOLUS TRANSOM UNIT for ETERNA, REVOLUS

Barcode	Icon	Length	Quantity
		2000 mm (79")	1
		2500 mm (98 1/2")	1
		3000 mm (118")	1
		3500 mm (138")	1
		4000 mm (157 1/2")	1
		4500 mm (177")	1
		6000 mm (236")	1
		6500 mm (256")	1

STRUTTURA (opzionali) / STRUCTURE (options)

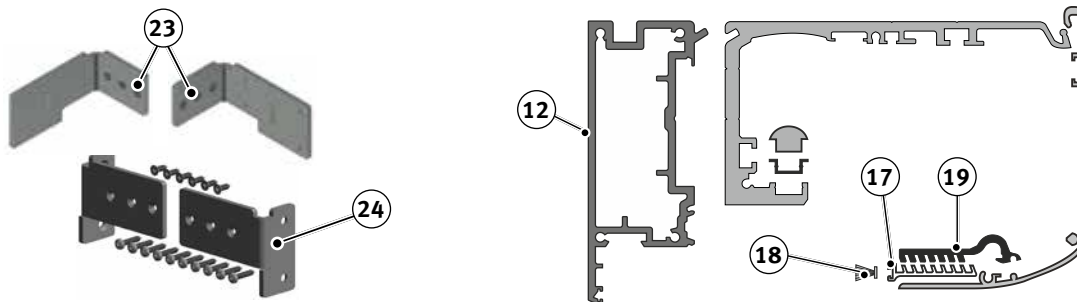

Barcode	Icon	Quantity
		1
12 PUNAEGR	Profilo autoportante per trave ETERNA e REVOLUS 6600 mm grezzo Self-supporting profile for ETERNA and REVOLUS transom 6600 mm (260") mill finish	1
		1
PUNAEAN	Profilo autoportante per trave ETERNA e REVOLUS 6600 mm anodizzato Self-supporting profile for ETERNA and REVOLUS transom 6600 mm (260") anodized	1
		1
EVSLIGR66	Profilo compensatore in alluminio grezzo per copertura 6600 mm Mill finish aluminium adjustable profile for cover 6600 mm (260")	1
		1
EVSLIAN66	Profilo compensatore in alluminio anodizzato per copertura 6600 mm Anodized aluminium adjustable profile for cover 6600 mm (260")	1
17		1
EVSLIGR46	Profilo compensatore in alluminio grezzo per copertura 4600 mm Mill finish aluminium adjustable profile for cover 4600 mm (181")	1
		1
EVSLIAN46	Profilo compensatore in alluminio anodizzato per copertura 4600 mm Anodized aluminium adjustable profile for cover 4600 mm (181")	1
18		rotoli 225 m 225 m roll (738 3/16')
APUNS15	Spazzolino nero per carter 4,8x15 mm Black brush for covers 4,8x15 mm (3/16" x 9/16")	
19		1
EV-KITMOL	Mollette per profilo compensatore copertura (confezione da 10 pz.) Clips for adjustable cover profile (10 pcs. pack)	
23		1
APUNAP1	Kit fissaggio per Profili autoportanti Fastening kit for self-supporting transom units	
24		1
APUNAP2	Kit fissaggio Autoportante in luce vano Fastening kit for free standing fixing brackets	

A MISURA - TO SIZE



GRUPPO COPERTURA / COVER UNIT

Il gruppo copertura è composto da:
Cover unit includes:

1	Copertura Cover	EVCOAN46 EVCOAN66 EVCGR46 EVCGR66
2	Articolazione copertura Articulation for cover	MPS0063

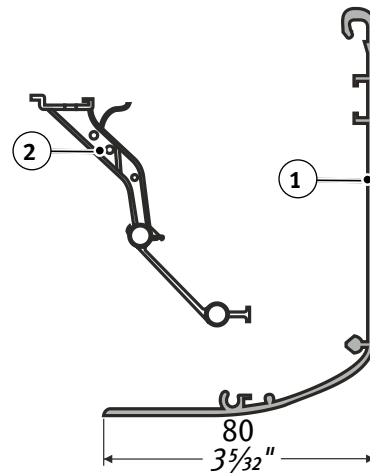

A MISURA - TO SIZE

GRUPPO COPERTURA IN ALLUMINIO per ETERNA 150/200, REVOLUS ANODIZED ALUMINIUM COVER UNIT for ETERNA 150/200, REVOLUS

EV-GC2000	Gruppo copertura in alluminio anodizzato <i>Anodized aluminium cover unit</i>	2000 mm 79"	1
EV-GC2500	Gruppo copertura in alluminio anodizzato <i>Anodized aluminium cover unit</i>	2500 mm 98½"	1
EV-GC3000	Gruppo copertura in alluminio anodizzato <i>Anodized aluminium cover unit</i>	3000 mm 118"	1
EV-GC3500	Gruppo copertura in alluminio anodizzato <i>Anodized aluminium cover unit</i>	3500 mm 138"	1
EV-GC4000	Gruppo copertura in alluminio anodizzato <i>Anodized aluminium cover unit</i>	4000 mm 157½"	1
EV-GC4500	Gruppo copertura in alluminio anodizzato <i>Anodized aluminium cover unit</i>	4500 mm 177"	1
EV-GC6000	Gruppo copertura in alluminio anodizzato <i>Anodized aluminium cover unit</i>	6000 mm 236"	1
EV-GC6500	Gruppo copertura in alluminio anodizzato <i>Anodized aluminium cover unit</i>	6500 mm 256"	1

GRUPPO COPERTURA IN ALLUMINIO GREZZO per ETERNA 150/200, REVOLUS MILL FINISH COVER UNIT for ETERNA 150/200, REVOLUS

EV-GC2000G	Gruppo copertura in alluminio grezzo <i>Finish aluminium cover unit</i>	2000 mm 79"	1
EV-GC2500G	Gruppo copertura in alluminio grezzo <i>Finish aluminium cover unit</i>	2500 mm 98½"	1
EV-GC3000G	Gruppo copertura in alluminio grezzo <i>Finish aluminium cover unit</i>	3000 mm 118"	1
EV-GC3500G	Gruppo copertura in alluminio grezzo <i>Finish aluminium cover unit</i>	3500 mm 138"	1
EV-GC4000G	Gruppo copertura in alluminio grezzo <i>Finish aluminium cover unit</i>	4000 mm 157½"	1
EV-GC4500G	Gruppo copertura in alluminio grezzo <i>Finish aluminium cover unit</i>	4500 mm 177"	1
EV-GC6000G	Gruppo copertura in alluminio grezzo <i>Finish aluminium cover unit</i>	6000 mm 236"	1
EV-GC6500G	Gruppo copertura in alluminio grezzo <i>Finish aluminium cover unit</i>	6500 mm 256"	1



GRUPPO COPERTURA RIDOTTA / SHORT COVER UNIT

Il gruppo copertura ridotta è composto da:
Short cover unit is composed by:

①	Copertura ridotta Short cover	EVCOAN46R EVCOAN66R EVCOGR46R EVCOGR66R
②	Articolazione copertura Articulation for cover	MPS0063

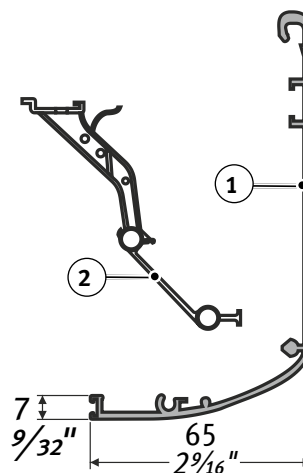

COPERTURA RIDOTTA ALLUMINIO ANODIZZATO per ETERNA, REVOLUS SHORT COVER UNIT ANODIZED for ETERNA, REVOLUS

Barcode	Icon	Material	Length	Quantity
		Alluminio anodizzato Anodized aluminium	2000 mm 79"	1
		Alluminio anodizzato Anodized aluminium	2500 mm 98½"	1
		Alluminio anodizzato Anodized aluminium	3000 mm 118"	1
		Alluminio anodizzato Anodized aluminium	3500 mm 138"	1
		Alluminio anodizzato Anodized aluminium	4000 mm 157½"	1
		Alluminio anodizzato Anodized aluminium	4500 mm 177"	1
		Alluminio anodizzato Anodized aluminium	6000 mm 236"	1
		Alluminio anodizzato Anodized aluminium	6500 mm 256"	1

COPERTURA RIDOTTA IN ALLUMINIO GREZZO per ETERNA, REVOLUS SHORT COVER UNIT MILL FINISH for ETERNA, REVOLUS

Barcode	Icon	Material	Length	Quantity
		Alluminio grezzo Mill finish aluminium	2000 mm 79"	1
		Alluminio grezzo Mill finish aluminium	2500 mm 98½"	1
		Alluminio grezzo Mill finish aluminium	3000 mm 118"	1
		Alluminio grezzo Mill finish aluminium	3500 mm 138"	1
		Alluminio grezzo Mill finish aluminium	4000 mm 157½"	1
		Alluminio grezzo Mill finish aluminium	4500 mm 177"	1
		Alluminio grezzo Mill finish aluminium	6000 mm 236"	1
		Alluminio grezzo Mill finish aluminium	6500 mm 256"	1

A MISURA - TO SIZE



GRUPPO PROFILO COMPENSATORE / ADJUSTABLE COVER PROFILE

Il gruppo profilo compensatore è composto da:
Adjustable closure profile unit includes:

1	Molletta Clip	MPS0062
2	Profilo compensatore Adjustable profile	EVSLIGR46 EVSLIGR66 EVSLIAN46 EVSLIAN66
3	Spazzolino Brush	APUNS15

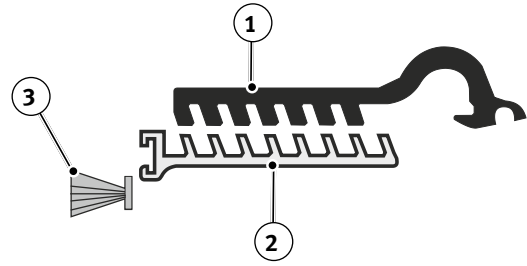

GRUPPO PROFILO COMPENSATORE IN ALLUMINIO ANODIZZATO per ETERNA, REVOLUS ADJUSTABLE ANODIZED PROFILE UNIT for ETERNA, REVOLUS

EV-GP2000	Gruppo profilo compensatore Adjustable closing profile unit	Alluminio anodizzato Anodized aluminium	2000 mm 79"	1
EV-GP2500	Gruppo profilo compensatore Adjustable closing profile unit	Alluminio anodizzato Anodized aluminium	2500 mm 98½"	1
EV-GP3000	Gruppo profilo compensatore Adjustable closing profile unit	Alluminio anodizzato Anodized aluminium	3000 mm 118"	1
EV-GP3500	Gruppo profilo compensatore Adjustable closing profile unit	Alluminio anodizzato Anodized aluminium	3500 mm 138"	1
EV-GP4000	Gruppo profilo compensatore Adjustable closing profile unit	Alluminio anodizzato Anodized aluminium	4000 mm 157½"	1
EV-GP4500	Gruppo profilo compensatore Adjustable closing profile unit	Alluminio anodizzato Anodized aluminium	4500 mm 177"	1
EV-GP6000	Gruppo profilo compensatore Adjustable closing profile unit	Alluminio anodizzato Anodized aluminium	6000 mm 236"	1
EV-GP6500	Gruppo profilo compensatore Adjustable closing profile unit	Alluminio anodizzato Anodized aluminium	6500 mm 256"	1

GRUPPO PROFILO COMPENSATORE IN ALLUMINIO GREZZO per ETERNA, REVOLUS ADJUSTABLE MILL Finish ALUMINIUM PROFILE UNIT for ETERNA, REVOLUS

EV-GP2000G	Gruppo profilo compensatore Adjustable closing profile unit	Alluminio grezzo Mill finish aluminium	2000 mm 79"	1
EV-GP2500G	Gruppo profilo compensatore Adjustable closing profile unit	Alluminio grezzo Mill finish aluminium	2500 mm 98½"	1
EV-GP3000G	Gruppo profilo compensatore Adjustable closing profile unit	Alluminio grezzo Mill finish aluminium	3000 mm 118"	1
EV-GP3500G	Gruppo profilo compensatore Adjustable closing profile unit	Alluminio grezzo Mill finish aluminium	3500 mm 138"	1
EV-GP4000G	Gruppo profilo compensatore Adjustable closing profile unit	Alluminio grezzo Mill finish aluminium	4000 mm 157½"	1
EV-GP4500G	Gruppo profilo compensatore Adjustable closing profile unit	Alluminio grezzo Mill finish aluminium	4500 mm 177"	1
EV-GP6000G	Gruppo profilo compensatore Adjustable closing profile unit	Alluminio grezzo Mill finish aluminium	6000 mm 236"	1
EV-GP6500G	Gruppo profilo compensatore Adjustable closing profile unit	Alluminio grezzo Mill finish aluminium	6500 mm 256"	1

A MISURA - TO SIZE



OPZIONALI / OPTIONS

ATTACCHI - BINARI - PATTINI CONNECTIONS - RAILS - GLIDERS				
	PAD1R	Profilo adattatore RIDOTTO 1000 mm <i>SHORT adapter profile 1000 mm (39 1/2")</i>		1
	PAD1.5R	Profilo adattatore RIDOTTO 1500 mm <i>SHORT adapter profile 1500 mm (59")</i>		1
	PAD2R	Profilo adattatore RIDOTTO 2000 mm <i>SHORT adapter profile 2000 mm (79")</i>		1
	PADKIT1R	Contropiastra singola per profilo adattatore per ETERNA 200 <i>Single counterplate for adapter profile for ETERNA 200</i>		1
	KV010	Vite autofilettante Ø 4.8x32 (confezione da 10 pz.) per fissaggio PAD ridotto su anta <i>Self-threading screw Ø 4.8x32 (3/16"x1 1/4") 10-piece package to fasten reduced PAD on leaf</i>		1
	PAD1	Profilo adattatore per aggancio ante 1000 mm <i>Adapter profile for door hooking 1000 mm (39 1/2")</i>		1
	PAD1.5	Profilo adattatore per aggancio ante 1500 mm <i>Adapter profile for door hooking 1500 mm (59")</i>		1
	PAD2	Profilo adattatore per aggancio ante 2000 mm <i>Adapter profile for door hooking 2000 mm (79")</i>		1
	P6S	Profilo inferiore universale con spazzolini 1000 mm <i>Universal door rail with brushes 1000 mm (39 1/2")</i>		1
	P6S-1.5	Profilo inferiore universale con spazzolini 1500 mm <i>Universal door rail with brushes 1500 mm (59")</i>		1
	P6S-2	Profilo inferiore universale con spazzolini 2000 mm <i>Universal door rail with brushes 2000 mm (79")</i>		1
	PT1	Pattino inferiore per profilo P6S <i>Floor glider for P6S door rail</i>		1
	PT2	Pattino in TEFLON® 10 mm <i>Floor glider in TEFLON® 10 mm (3/8")</i>		1

A MISURA - TO SIZE



POSIZIONAMENTO COMPONENTI ALL'INTERNO DELL'AUTOMAZIONE COMPONENTS POSITION INSIDE THE AUTOMATION

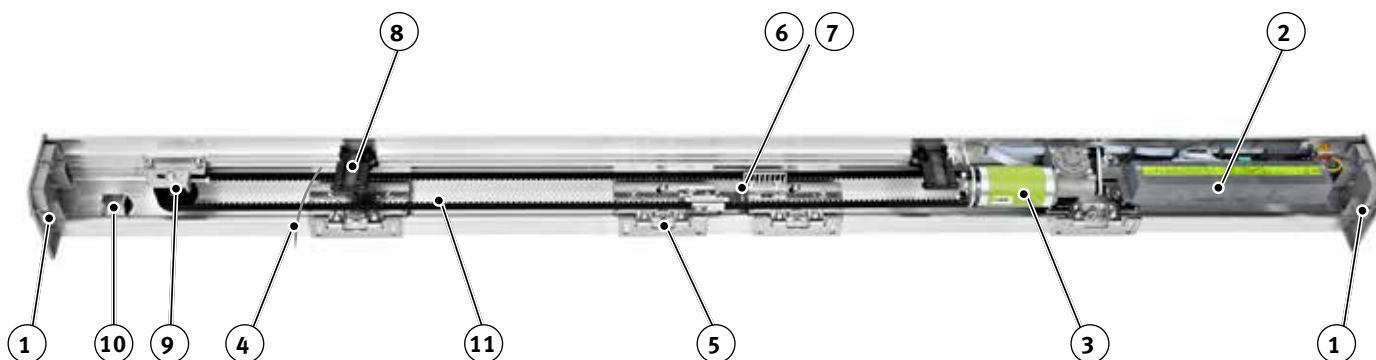

Barcode	Icon		Box Icon
ET-K150S		Automazione per porta singola anta fornita in kit	1
		Single leaf door automation in kit form	
ET-K150D		Automazione per porta doppia anta fornita in kit	1
		Double leaf door automation in kit form	

IN KIT - IN KIT

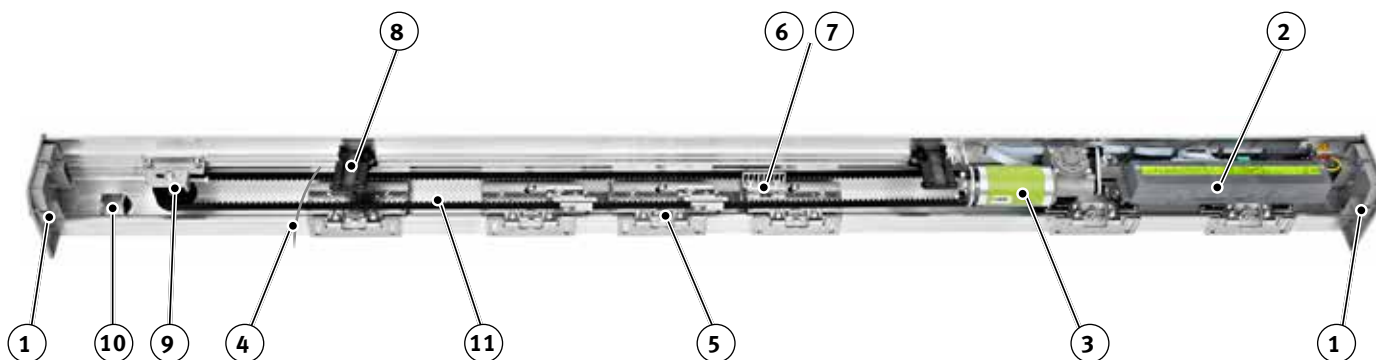

Barcode	Icon		Box Icon
ET-K200S		Automazione per porta singola anta fornita in kit	1
		Single leaf door automation in kit form	
ET-K200D		Automazione per porta doppia anta fornita in kit	1
		Double leaf door automation in kit form	



La garanzia di 6 anni sui motori brushless è da ritenersi valida solo per cause imputabili a difetti di fabbricazione.
The 6-year warranty on brushless motors only applies to causes attributable to faulty manufacture.



STRUTTURA / STRUCTURE

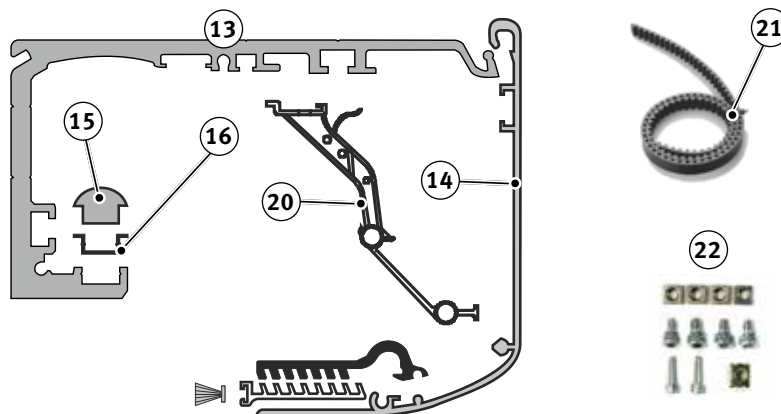

IN KIT - IN KIT

13	EVTRGR66	Trave in alluminio grezzo per ETERNA, REVOLUS <i>Mill finish aluminium transom for ETERNA, REVOLUS</i>	6600 mm 260"	2
	EVTRGR46	Trave in alluminio grezzo per ETERNA, REVOLUS <i>Mill finish aluminium transom for ETERNA, REVOLUS</i>	4600 mm 181"	2
14	EVCGR66	Copertura in alluminio grezzo per ETERNA, REVOLUS <i>Mill finish aluminium cover for ETERNA, REVOLUS</i>	6600 mm 260"	2
	EVCGR46	Copertura in alluminio grezzo per ETERNA, REVOLUS <i>Mill finish aluminium cover for ETERNA, REVOLUS</i>	4600 mm 181"	2
	EVCOAN66	Copertura alluminio anodizzato per ETERNA, REVOLUS <i>Anodized aluminium cover for ETERNA, REVOLUS</i>	6600 mm 260"	2
	EVCOAN46	Copertura alluminio anodizzato per ETERNA, REVOLUS <i>Anodized aluminium cover for ETERNA, REVOLUS</i>	4600 mm 181"	2
	EVCGR66R	Copertura ridotta alluminio grezzo per ETERNA, REVOLUS <i>Mill finish aluminium short cover for ETERNA, REVOLUS</i>	6600 mm 260"	2
	EVCGR46R	Copertura ridotta alluminio grezzo per ETERNA, REVOLUS <i>Anodized aluminium short cover for ETERNA, REVOLUS</i>	4600 mm 181"	2
	EVCOAN66R	Copertura ridotta alluminio grezzo per ETERNA, REVOLUS <i>Anodized aluminium short cover for ETERNA, REVOLUS</i>	6600 mm 260"	2
	EVCOAN46R	Copertura ridotta alluminio anod. per ETERNA, REVOLUS <i>Anodized aluminium short cover for ETERNA, REVOLUS</i>	4600 mm 181"	2
15	EVROT66	Rotaia di scorrimento alluminio anod. per ETERNA, REVOLUS <i>Anodized aluminium slideway rail for ETERNA, REVOLUS</i>	6600 mm 260"	1
	EVROT46	Rotaia di scorrimento alluminio anod. per ETERNA, REVOLUS <i>Anodized aluminium slideway rail for ETERNA, REVOLUS</i>	4600 mm 181"	1
16	EV-G001	Guarnizione guida binario 25 gr. <i>Under rail Insulation gasket gr. 25 (0.88 oz)</i>		rotoli 30 m roll 30 m (98½')
20	EV-KITART	Articolazioni per copertura frontale (confezione da 10 pz.) <i>Articulations for front cover (10 pcs. pack)</i>		1
21	MP00123-130M	Cinghia di trazione STD8-15 antistatica <i>Drive belt STD8-15 antistatic</i>		rotoli 130 m roll 130 m (426½')
	MP00123-30M	Cinghia di trazione STD8-15 antistatica <i>Drive belt STD8-15 antistatic</i>		rotoli 30 m roll 30 m (98½')
22	EV-KFCF	Kit fissaggio copertura frontale 10 pz. <i>Kit for front cover hooking 10 pcs.</i>		1

SOLO PER MONTAGGI A FILO MURO
ONLY FOR ASSEMBLY FLUSH WITH THE WALL





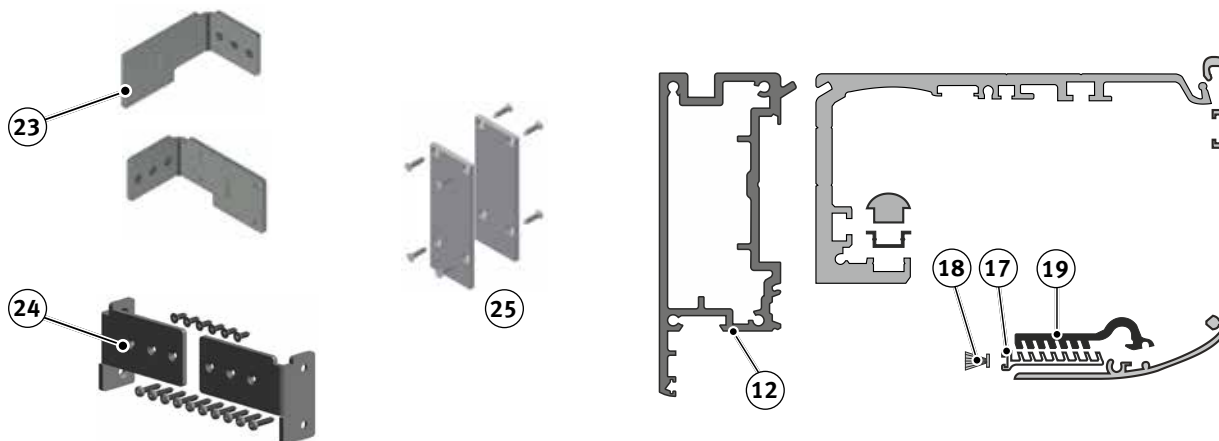







STRUTTURA (opzionali) / STRUCTURE (options)



12	PUNAEGR	Profilo autoportante per trave ETERNA e REVOLUS grezzo <i>Self-supporting profile for ETERNA and REVOLUS transom mill finish</i>	6600 mm 260"	1
	PUNAEAN	Profilo autoportante per trave ETERNA e REVOLUS anodizzato <i>Self-supporting profile for ETERNA and REVOLUS transom anodized</i>	6600 mm 260"	1
23	APUNAP1	Kit fissaggio per Profili autoportanti trave ETERNA e REVOLUS <i>Fastening kit for ETERNA and REVOLUS self-supporting transom units</i>		1
24	APUNAP2	Kit fissaggio Autoportante in luce vano ETERNA e REVOLUS <i>Fastening kit for ETERNA and REVOLUS free standing fixing brackets</i>		
17	EVSLIGR66	Profilo compensatore in alluminio grezzo per copertura <i>Mill finish aluminium adjustable profile for cover</i>	6600 mm 260"	1
	EVSLIAN66	Profilo compensatore in alluminio anodizzato per copertura <i>Anodized aluminium adjustable profile for cover</i>	6600 mm 260"	1
	EVSLIGR46	Profilo compensatore in alluminio grezzo per copertura <i>Mill finish aluminium adjustable profile for cover</i>	4600 mm 181"	1
	EVSLIAN46	Profilo compensatore in alluminio anodizzato per copertura <i>Anodized aluminium adjustable profile for cover</i>	4600 mm 181"	1
18	APUNS15	Spazzolino nero per carter 4,8x15 mm <i>Black brush for covers 4,8x15 mm (3/16"x9/16")</i>		rotoli da 225 m 225 meter roll (738 3/16')
19	EV-KITMOL	Mollette per profilo compensatore copertura (confezione da 10 pz.) <i>Clips for adjustable cover profile (10 pcs. pack)</i>		1
25	ET-A002	Kit tappi laterali per autoportante in alluminio anodizzato argento <i>Anodized silver aluminium side caps kit for free standing profile</i>		1
	ET-A004	Kit tappi laterali per autoportante in alluminio grezzo <i>Raw aluminium side caps kit for free standing profile</i>		1
	ET-A003	Kit tappi laterali per autoportante in SBR colore Nero <i>Black SBR side caps kit for free standing profile</i>		1

IN KIT - IN KIT



COMPONENTI FUNZIONALI / FUNCTIONAL COMPONENTS

				
COMANDI - CONTROLS (*)				
Programmatore digitale con Display / Digital selector with display				
	ET-DSEL	Programmatore digitale (colore bianco) <i>Digital selector (white colour)</i>		1
	ET-DSEL B	Programmatore digitale (colore nero) <i>Digital selector (black colour)</i>		1
	T-NFC	Programmatore digitale NFC (colore bianco) <i>NFC digital selector (white colour)</i>		1
	T-NFC B	Programmatore digitale NFC (colore nero) <i>NFC digital selector (black colour)</i>		1
Disponibile su richiesta prolunga cablaggio comunicazione dati per T-NFC (L=3.500 mm) Cod. CL0700P <i>On request, it is available the data communication wiring extension for T-NFC (L=3,500 mm - W=138") Code CL0700P</i>				
Selettore meccanico a chiave / Key selector				
	EV-MSEL	Selettore meccanico a chiave 5 posizioni colore bianco <i>Key selector 5 positions white colour</i>		1
	EV-MSEL B	Selettore meccanico a chiave 5 posizioni colore nero <i>Key selector 5 positions black colour</i>		1
	CL1348-KEY	Chiave per selettore meccanico <i>Key for mechanical selector</i>		1

(*) Scegliere uno tra i componenti elencati per la selezione del programma di funzionamento dell'automazione.
Per il settaggio iniziale della porta è comunque necessario il programmatore digitale ET-DSEL oppure T-NFC.

(*) Choose one of the components listed to select the program for the automation.
The digital selector ET-DSEL or T-NFC is however necessary for the automation setting.

OPZIONALI / OPTIONS

				
ELETTROBLOCCHI (*) - LOCKS (*)				
	ET-EBSFSA	Elettroblocco FAIL SAFE senza sblocco manuale <i>FAIL SAFE electric lock without manual release</i>		1
	ET-EBSFSAK	Elettroblocco FAIL SAFE con sensore stato porta (in assenza di alimentazione sblocca le ante) <i>FAIL SAFE electric lock with door status microswitch (releases the door in power off)</i>		1
	ET-EBSFSE	Elettroblocco FAIL SECURE con sblocco manuale EV-EBSSMA <i>FAIL SECURE electric lock with EV-EBSSMA manual release</i>		1
	ET-EBSFSEK	Elettroblocco FAIL SECURE con sblocco manuale EV-EBSSMA e sensore stato porta (mantiene le ante bloccate in assenza alimentazione) <i>FAIL SECURE electric lock with EV-EBSSMA manual release and door status microswitch (keeps the door locked in power off)</i>		1
	ET-EBSPHA	Elettroblocco per uso farmacia con sblocco manuale EV-EBSSMA (funziona solo se aggiunto a EV-EBSFSE) <i>Lock for pharmacy use, with EV-EBSSMA manual release (works only together with a EV-EBSFSE)</i>		1
	ET-EBSBIS	Elettroblocco BISTABILE con sblocco manuale EV-EBSSMA <i>BISTABLE electric lock with EV-EBSSMA manual release</i>		1
	ET-EBSBISK	Elettroblocco BISTABILE con sblocco manuale e sensore stato porta (mantiene lo stato in cui si trova in assenza di alimentazione) <i>BISTABLE electric lock with manual release and door status microswitch (the lock maintains its status in power off)</i>		1

(*) Scegliere uno tra i componenti elencati - (*) Choose one of the components listed



OPZIONALI / OPTIONS

BATTERIE - BATTERY			
	ET-BAT150	Dispositivo a batteria per apertura di emergenza <i>Battery device for emergency opening</i>	1
	ET-BAT150P	Dispositivo a batteria per funzionamento in mancanza di energia elettrica <i>Battery device for temporary operation in case of blackout</i>	1
	V01204	UR24/E Modulo Relè per automazioni ETERNA/REVOLUS. NON utilizzabile su ETERNA 70 <i>UR24/E Relay Module for ETERNA/REVOLUS automations. NOT usable on ETERNA 70</i>	1
RCS			
	RCS	Resinatura schede elettroniche installate su porte scorrevoli operanti in ambienti umidi e con caratteristiche di tipo "marino" <i>Resin coating of the electronic boards installed on sliding doors operating in environment with condensing humidity or "marine" atmosphere.</i>	1
	V01212	Kit chiusura magnetica carter ETERNA150/200/T e REVOLUS150/T (coppia) <i>Magnetic closure kit of cover ETERNA150/200/T and REVOLUS150/T (pair)</i>	1
	V01213	Kit per montaggio contatto magnetico (V00259 + V00260) su trave <i>Kit to mount magnetic cut off switch (V00259 + V00260) on transom</i>	1
	V00259	Accessori plastici per assemblaggio contatto magnetico V00260 (conf. 5 pezzi) <i>Plastic accessories to mount magnetic cut off switch V00260 (5-pack)</i>	5
	V00260	Contatto magnetico + magnete per rilevazione stato porta <i>Magnetic cut off switch + magnet to detect door state</i>	1
	EV-SENSCOV	Microinterruttore per rilevazione apertura carter <i>Microswitch to detect cover opening</i>	1
	EV-SPCDX	Sensore di porta chiusa per ante con chiusura lato destro (vista automazione) <i>Closed-door sensor for leaves with closing from the right side (automation view)</i>	1
	EV-SPCSX	Sensore di porta chiusa per ante con chiusura lato sinistro (vista automazione) <i>Closed-door sensor for leaves with closing from the left side (automation view)</i>	1
ATTACCHI - BINARI - PATTINI CONNECTIONS - RAILS - GLIDERS			
	MP0002	Profilo adattatore RIDOTTO ossidato argento 4100 mm <i>Short adapter profile silver oxidized 4100 mm (161 1/2")</i>	1
	PADKITR	Contropiastre per profilo adattatore 10 pz. <i>Counterplates for adapter profile 10 pcs.</i>	1
	KV010	Vite autofilettante Ø 4.8x32 (confezione da 10 pz.) per fissaggio PAD ridotto su anta <i>Self-threading screw Ø 4.8x32 (3/16"x1 1/4") 10-piece package to fasten reduced PAD on leaf</i>	1
	MP00241	Profilo adattatore superiore ossidato argento 4100 mm <i>Upper adapter profile silver oxidized 4100 mm (161 1/2")</i>	1
	PADKITR	Contropiastre per profilo adattatore 10 pz. <i>Counterplates for adapter profile 10 pcs.</i>	1
	2NC5947/A1S	Profilo porta spazzolino anodizzato 6500 mm <i>Brush holding profile anodized 6500 mm (256")</i>	1
	APUNS13	Guarnizione spazzola speciale 13 mm (rotolo da 100 m) <i>Special brush gasket 13 mm (1/2") roll 100 m (393 11/16")</i>	1
	APUNS13-50m	Guarnizione spazzola speciale 13 mm (rotolo da 50 m) <i>Special brush gasket 13 mm (1/2") roll 50 m (196 7/8")</i>	1
	PT1	Pattino inferiore per profilo P6S <i>Floor glider for P6S door rail</i>	1
	PT2	Pattino in TEFLON® 10 mm <i>Floor glider in TEFLON® 10 mm (3/8")</i>	1

A MISURA - TO SIZE / IN KIT - IN KIT



ETERNA-T

AUTOMAZIONI PER PORTE SCORREVOLI TELESCOPICHE

AUTOMATIONS FOR TELESCOPIC SLIDING DOORS

Gamma Eterna: l'automazione architettonica dal design sottile, elegante e robusta.

Automazione di nuova generazione per porte scorrevoli telescopiche.

- Massima silenziosità e fluidità di movimento.
- Motore Brushless ad alta efficienza per una grande durabilità e consumi ridotti.
- Batteria intelligente: per consumi ridotti in caso di mancanza di corrente.

Eterna range: the architectural automation featuring a slim, elegant, and sturdy design.

New generation automation for telescopic doors.

- *Maximum quietness and smooth motion.*
- *High efficiency brushless motor for high durability and low consumption.*
- *Smart battery: for low power consumption in case of power failure.*

DESCRIZIONE PRODOTTO

Struttura

Doppia trave sovrapposta in alluminio, profilo anti-rumore in gomma e binario di scorrimento, carter di copertura con leva di sostegno, carrelli a doppia ruota regolabili in altezza e profondità con piastra di aggancio alla cinghia antistatica, fianchetti laterali in ABS di colore grigio.

Elettronica

All'interno di un unico contenitore si trova la centralina elettronica, completa di tutte le parti per il controllo dell'automazione, dall'alimentatore switching al circuito di gestione di tutte le parti che riguardano la sicurezza (sensori di sicurezza, encoder, controllo motore), oltre alla predisposizione per l'unità di emergenza a batteria.

Funzionamento

Il motore trasmette il movimento alla porta mediante una cinghia dentata, mentre le ante, utilizzando anche un profilo adattatore che può essere integrato, possono essere regolate in altezza, larghezza e profondità attraverso i carrelli.

GENERAL DESCRIPTION

Frame

Double overlapping aluminium transom, rubber anti-noise profile and sliding track, cover with support lever, double wheel trolleys adjustable in height and depth with fixing plate to the anti-static belt, grey ABS side caps.

Electronics

The electronic control unit is housed by a single container, complete with all the parts controlling the automation, from the switching power supply to the management circuit of all the parts that concern safety (safety sensors, encoder, motor control), in addition to the area reserved to the battery powered emergency unit.

Operation

The motor transmits the motion to the door via a timing belt, while the leaves, also using an adapter profile that can be integrated, can be adjusted in height, width, and depth by means of the trolleys.



CONFORME ALLE Norme EUROPEE

EN 16005; EN 13849-1; EN 13849 -2; EN 61000-6-2; EN 61000-6-3;
EN 60335-2-103; DIN 18650-1; DIN 18650-2

EUROPEAN STANDARDS COMPLIANT

EN 16005; EN 13849-1; EN 13849 -2; EN 61000-6-2; EN 61000-6-3;
EN 60335-2-103; DIN 18650-1; DIN 18650-2



ANSI/CAN/UL325



EN16005

SCHEDA TECNICA / TECHNICAL DATA SHEET

		ETERNA 300 TSX apertura sinistra leftward opening	ETERNA 300 TDX apertura destra rightward opening	ETERNA 300 T
Larghezza vano passaggio	Clear passage	800÷4000 31½"÷157½"		1600÷4000 63"÷157½"
Peso massimo ante	Max. Loading capacity	kg 150 x 2 ante 330 lb x 2 leafs		kg 75 x 4 ante 165 lb x 4 leafs
Dimensioni automazione (HxPxL)	Automation size (HxDxW)	120x210 mm x L. (max. 6500 mm) 4¾"x8¾"x W (max. 255½")		
Carrelli per anta	Trolley per leaf	2		
Alimentazione	Power supply	115/230 Vac 50-60Hz		
Potenza massima	Max. power	100 W		
Motore Brushless	Brushless motor	24 Vdc con sensori di hall incorporati / 24 Vdc with built-in Hall effect sensors		
Alimentazione accessori esterni	Power supply for external accessories	24 Vdc / 0,5 A		
Velocità max. di apertura	Max. opening speed	0,8 m/sec. (anta veloce) 2.63 ft/s (fast leaf)		
Velocità di chiusura	Closing speed	Max. 0,6 m/sec. (anta veloce) 1.97 ft/s (fast leaf)		
Tempo di pausa regolabile	Adjustable pause time	0 ÷ 30 sec.		
Autoregolazione del tempo di pausa	Pause time self-adjustment	Incremento automatico del tempo di permanenza in apertura con traffico intenso Automatic extension of the door opening time span in case of intense traffic		
Apertura ridotta invernale dinamica	Dynamic reduced opening during winter	Apertura parziale con possibilità di commutare in totale con traffico intenso Partial opening, with possibility to switch to full opening in case of intense traffic		
Temperatura di funzionamento	Operating temperature	-15° C / + 50° C 5° F / 122° F		
Grado di protezione	Protection rating	IP22		
Frequenza di utilizzo	Type of use	Continuo 100% / Intensive use 100%		
Numero di manovre	Number of opening cycles	Test da 2.000.000 cicli (4.000 cicli/giorno) Tested 2,000,000 cycles (4,000 cycles/day)		
Safety test	Safety test	Funzione selezionabile per sensori di sicurezza provvisti di monitoraggio Function available for safety sensors with monitoring system		
Risparmio energetico	Energy saving	Funzione utile per ridurre i consumi energetici dell'edificio Useful function to reduce energy consumption in public buildings		
Comandi separati di apertura/chiusura	Separate controls for opening/closing	Funzione che permette di avere i comandi di apertura e chiusura su due ingressi divisi Function allowing opening and closing controls on two separate inputs		
Funzione uomo presente	Manned mode	Funzione che permette di attivare la porta tramite pulsante ad azione mantenuta This mode allows the door to be activated by holding down a button		
Funzione anti-rollo per imbarcazioni	Anti-roll mode for boats	Funzione che permette di mantenere l'anta bloccata in apertura mediante un secondo elettroblocco This mode allows the door to remain locked in open position using a second electric locking system		
Commutazione in stand by	Switching into standby mode	Funzione che permette di spegnere l'automazione in blocco-notte e in mancanza di corrente per ridurre al minimo il consumo della batteria This feature makes it possible to turn off the automation when in night-lock and when there is no power, reducing battery consumption to a minimum		
Moduli speciali	Special Modules	Modulo opzionale UR24E per servizi esterni / UR24E optional module for external services		
Funzione privacy	Privacy function	Vedi sezione Applicazioni Speciali / See Special Applications section		

ETERNA-T

Consumo in standby / Standby consumption

6 W

Consumo per 1500 cicli/giorno (con passaggio libero = 1400 mm e ante con peso 120+120 kg)
1500 cycles/day consumption free passage = 1400 mm (55½") and 120+120 kg (265+265 lb) leaves weight

0.32 kWh giorno/day
118.63 kWh anno/year

NOTE CAPITOLATO - ETERNA-T

Modello:	ETERNA 300 TSX ETERNA 300 TDX	ETERNA 300 T
Sinossi:	operatore automatico per porte scorrevoli telescopiche (per vie di fuga con serramento LB50 dotato antipanico a sfondamento)	
Produttore:	LABEL SPA	
Descrizione:	<ul style="list-style-type: none"> • Automatismo per due ante telescopiche, per vano passaggio max. di 4000 mm • Peso massimo per anta 150 kg (per porta a 2 ante mobili). • Carter lunghezza max. 6500 mm 	<ul style="list-style-type: none"> • Automatismo per quattro ante telescopiche, per vano passaggio max. di 4000 mm • Peso massimo per anta 75 kg (per porta a 4 ante mobili). • Carter lunghezza max. 6500 mm
L'automatismo è costituito da:	<ul style="list-style-type: none"> • Motore di tipo Brushless con encoder incorporato • Traversa in alluminio h. 78 mm • Carter di copertura colore argento p. 210 mm, h. 120 mm • Guarnizione rotaia. • Rotaia di scorrimento in alluminio. • Sistema di trasmissione movimento cinghia antistatica rinforzata con cordoli in Kevlar. • Carrello doppia ruota con pattino anti sollevamento e ampie possibilità di regolazione dell'anta in altezza e profondità. • Alimentazione: 115/230 Vac 50-60Hz 	
Dati tecnici:	Vedi tabella pagina 50	
Electronica di comando:	<ul style="list-style-type: none"> • Progettata e costruita nel rispetto delle regole stabilite dalla Direttiva Macchine 2006/42/CE e dalla norma sulla sicurezza in uso delle porte automatiche pedonali EN16005. • Procedura semplice e veloce di messa in servizio (Set-up) e di impostazione delle funzioni e dei parametri per mezzo del programmatore digitale ET-DSEL. In alternativa l'avvio del set-up e la programmazione delle funzioni possono essere effettuati dalla tastiera digitale T-NFC con l'utilizzo della nuova APP Label Tools per smartphone con sistema operativo Android. • Password tecnica installatore: impedisce a persone non autorizzate di accedere e modificare i parametri di funzionamento. • Predisposizione di due ingressi separati per i sensori di sicurezza in chiusura. • Predisposizione di due ingressi separati per i sensori di sicurezza in apertura. • Monitoraggio dei sensori di sicurezza prima di ogni movimento della porta (cat. 2, pl. c) • Velocità di movimento e rampa di accelerazione regolabili. • Potenza di spinta regolabile. • Funzione antipanico con batteria di emergenza monitorata. • Funzione stand-by, per spegnere l'automazione in caso di mancanza di corrente nel programma blocco notte risparmiando l'energia della batteria. • Gestione di tre tipi di elettroblock (Fail secure, Fail safe e bistabile). • Regolazione separata del tempo di pausa a porta aperta nei programmi automatici e nel blocco notte. • Funzione interblocco tra due porte automatiche. • Funzione risparmio energetico, per ridurre al minimo i tempi di permanenza in apertura della porta. • Predisposizione modulo relè UR24E per funzioni opzionali (comando lama d'aria, stato porta, interblocco, funzione gong, stato batteria, segnalazione manutenzione). • Ingresso OPEN (apertura di emergenza) con contatto configurabile N.A. oppure N.C. • Selettore di programma di tipo meccanico a chiave oppure digitale a display (ET-DSEL o T-NFC). 	
Programmatore digitale:	<p>Programmatore digitale a display ET-DSEL</p> <ul style="list-style-type: none"> • Visualizzazione delle informazioni relative all'automazione (numero seriale, versione software, conta manovre totali e parziali). • Menu di programmazione per il set-up e la regolazione funzioni e parametri della porta. • Memoria eventi, in cui vengono memorizzate le anomalie e gli eventuali errori di funzionamento. • Diagnostica sullo stato degli ingressi della centralina elettronica dell'automazione. • Selettore di programma per l'utilizzatore finale. Programmi di lavoro: Automatico bidirezionale, Automatico solo uscita, Automatico solo entrata, Porta aperta, Blocco Notturno, Apertura invernale ridotta, Porta manuale. • Possibilità di abilitare una password utente per impedire che venga variato il programma di lavoro della porta automatica. • Funzione Plug and play, per permettere la configurazione dell'automazione direttamente in officina attraverso il programmatore digitale. Dopo l'installazione sarà sufficiente effettuare solo l'apprendimento della corsa delle ante. • Possibilità di selezionare solo i programmi di lavoro richiesti dall'utente attraverso la sezione "opzioni selettore", senza far apparire a schermo quelli non utilizzati. <p>oppure Selettore digitale T-NFC</p> <ul style="list-style-type: none"> • Selettore digitale dalle dimensioni ridotte (100 x 45mm) e design elegante. • Collegamento alla centralina dell'automazione attraverso il sistema di comunicazione RS485. • L'utilizzo da parte dell'utente avviene mediante 5 pulsanti a rilevamento tattile capacitivo, con interfaccia grafica molto intuitiva. • Menu di programmazione per il set-up e la regolazione funzioni e parametri della porta. • Diagnostica in tempo reale sullo stato degli ingressi della centralina elettronica dell'automazione. • Possibilità di abilitare il blocco tastiera per impedire che venga variato il programma di lavoro della porta automatica. • Possibilità di selezionare solo i programmi di lavoro richiesti dall'utente attraverso la sezione "opzioni selettore", senza far apparire a schermo quelli non utilizzati. • Selettore con tecnologia NFC per permettere all'installatore di configurare la porta attraverso la nuova APP per smartphone Label Tools. 	
APP "Label Tools" per smartphone Android:	<ul style="list-style-type: none"> • La APP Label Tools è disponibile su https://play.google.com/ • Per utilizzare la APP Label Tools il cliente deve registrarsi ed attendere di ricevere l'abilitazione da parte di Label. • Trasferimento dei dati tra T-NFC e APP per prossimità, semplicemente avvicinando lo smartphone alla tastiera T-NFC. • Menu di programmazione per effettuare il set-up e modificare funzioni e parametri operativi della porta. • Password tecnica per un utilizzo sicuro da parte dell'installatore. • Area info per visualizzare le informazioni relative all'automazione (numero seriale, versione software, conta manovre totali e parziali) e la memoria eventi, in cui vengono memorizzate le anomalie e i codici errore. • Con la nuova APP Label Tools è possibile salvare in libreria i file con le configurazioni delle proprie porte. • Nel caso di installazioni di più porte dello stesso tipo è possibile selezionare il file salvato sullo smartphone ed effettuare rapidamente il download della configurazione su tutte le automazioni. 	

SPECIFICATIONS NOTES - ETERNA-T

Model:	ETERNA 300 TSX ETERNA 300 TDX	ETERNA 300 T
Synopsis:	automation for telescopic sliding doors (for escape routes with door LB50 equipped with breakout system)	
Manufacturer:	LABEL SPA	
Description:	<ul style="list-style-type: none"> Automation for two telescopic leaves, for max. passage opening of 4,000 mm (157½") Maximum weight per leaf 150 kg (330 lb) for door with 2 mobile leaves. Cover max length 6,500 mm (256") 	<ul style="list-style-type: none"> Automation for four telescopic leaves, for max. passage opening of 4,000 mm (157½") Maximum weight per leaf 75 kg (165 lb) for door with 4 mobile leaves. Cover max length 6,500 mm (256")
The automation consists of:	<ul style="list-style-type: none"> Brushless motor with built-in encoder Aluminium transom h. 78 mm (3¼") Silver cover, depth 210 mm (8¼"), height 120 mm (4¾") Rail gasket. Aluminium slideway rail. Motion drive system using antistatic belt reinforced with Kevlar sides. Dual wheel trolley with anti-lifting device, and wide possibilities of adjustment of leaf height and depth. Power supply: 115/230 Vac 50-60Hz 	
Technical data:	See table on page 50	
Control electronics:	<ul style="list-style-type: none"> Designed and built in accordance with the rules set out in Machinery Directive 2006/42/CE and in the EN16005 safety standard applicable to pedestrian automatic doors. Easy, quick set-up of the functions and parameters with the digital selector ET/DSEL. Alternatively, setup start and function programming can be carried out by means of the T-NFC digital keyboard using the new Label Tools APP for Android smartphones. Installer technical password: prevents unauthorized persons from accessing and editing the operating parameters. Equipped with two separate inputs for the safety closing sensors. Equipped with two separate inputs for the safety opening sensors. Safety sensor monitoring before any door movement (cat. 2, pl. c) Adjustable motion speed and acceleration ramp. Adjustable thrust power. Breakout function with monitored emergency battery. Stand-by function, to switch off the automation in case of a power failure in the night lock program, saving the battery energy. Management of three types of electric lock (Fail Secure, Fail Safe, Bistable). Independent adjustment of the dwell time when the door is open in automatic programs and night lock. Interlock function between two automatic doors. Energy saving function, to minimize the open door stay times. It is possible to fit the UR24E relay module for optional functions (air blade control, door status, interlock, gong function, battery status, service warning). OPEN input (emergency opening) with N.O. / N.C. settable contact. Program selector by mechanical key or digital display (ET-DSEL or T-NFC). 	
Digital selector:	<p>ET/DSEL digital selector with display</p> <ul style="list-style-type: none"> Display of automation information (serial number, software version, counter of total and partial manoeuvres). Programming menu for setting up and adjusting door functions and parameters. Event history which stores any malfunctions and anomalies. Diagnostics about input states of automation electronic control unit. Program selector for the end user. Work programs: Automatic Bidirectional, Automatic Exit Only, Automatic Entry Only, Open Door, Night Lock, Reduced Winter Opening, Manual Door. Possibility to enable a user password to prevent change of the work program of the automatic door. Plug and Play function, to allow automation setup directly at the workshop by means of the digital selector. After installation, only door run learning is required. It is possible to select just the user-requested work programs by means of the "Selector Options" section, without displaying on screen the unused ones. <p>or T-NFC Digital Selector</p> <ul style="list-style-type: none"> Compact digital selector 100 x 45mm (3½" x 1¾") and stylish design. Connection to the automation control unit through the RS485 communication system. 5 capacitive touch buttons with highly intuitive graphic interface allow user interaction. Programming menu for setting up and adjusting door functions and parameters. Real time diagnostics about input states of automation electronic control unit. Possibility to enable keyboard lock to prevent change of the automatic door work program. It is possible to select just the user-requested work programs by means of the "Selector Options" section, without displaying on screen the unused ones. Selector with NFC technology to allow the installer to set up the door by means of the new Label Tools smartphone APP. 	
Label Tools APP for Android smartphones:	<ul style="list-style-type: none"> The Label Tools APP is available on https://play.google.com/ To use the Label Tools APP, the customer must sign in and wait for the authorization by Label. Data transfer between T-NFC and APP by simply bringing your smartphone near the T-NFC keyboard. Programming menu for setting up and changing door functions and operational parameters. Technical password for safe use by the installer. Info area to display automation information (serial number, software version, total and partial manoeuvre counter) and event history, which stores faults and error codes. With the new Label Tools APP, you can save in a library your door setup files. In case of installations of several doors of the same type, you can select the file saved on your smartphone and quickly upload the configuration to all automations. 	



AUTOMAZIONE / AUTOMATION

L'automazione è composta da:

- Carrelli di scorrimento doppia ruota
- Fermo meccanico di fine corsa
- Puleggia di rinvio
- Centralina elettronica di comando
- Motore brushless
- Fianchetti laterali
- Passa cavi
- Kit staffe per carrelli

The automation includes:

- Trolleys and connections for leaves
- Mechanical stroke-end
- Pulley for drive belt return
- Control unit
- Brushless motor
- Side caps
- Cable clips
- Bracket kit for trolleys

A MISURA - TO SIZE

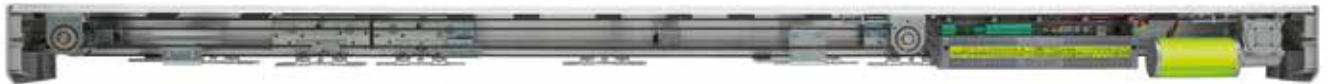

ET-300T	Automazione telescopica per porta <i>Telescopic automation</i>	4 ante mobili <i>4 mobile leaves door</i>	1
ET-300TDX	Automazione telescopica per porta <i>Telescopic automation</i>	2 ante mobili apertura a destra <i>2 mobile leaves door right opening</i>	1
ET-300TSX	Automazione telescopica per porta <i>Telescopic automation</i>	2 ante mobili apertura a sinistra <i>2 mobile leaves door left opening</i>	1



La garanzia di 6 anni sui motori brushless è da ritenersi valida solo per cause imputabili a difetti di fabbricazione.
The 6-year warranty on brushless motors only applies to causes attributable to faulty manufacture.



GRUPPO TRAVE / TRANSOM UNIT

Il gruppo trave è composto da:
Transom unit includes:

①	Traversa Transom	EVTRGR66
①*	Traversa Transom	EVTRTEL66
②	Rotaia di scorrimento Rail	EVROT46 EVROT66
③	Guarnizione rotaia Rail gasket	EV-G001
④	Cinghia di trasmissione Drive belt	MP00015

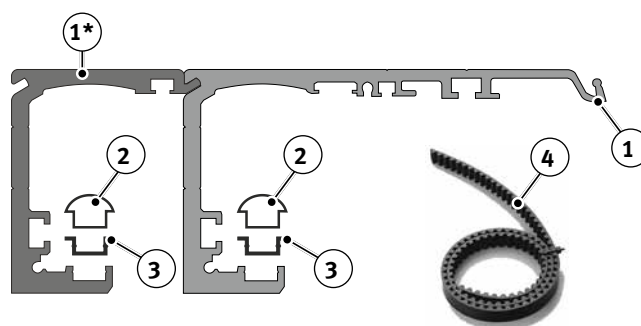

GRUPPO TRAVE per ante telescopiche ETERNA-T e REVOLUS-T
TRANSOM UNIT for telescopic leaves ETERNA-T and REVOLUS-T

Barcode	Icon	Length	Quantity
EV-GTEL20	Grouping icon	2000 mm (79")	1
EV-GTEL25	Grouping icon	2500 mm (98½")	1
EV-GTEL30	Grouping icon	3000 mm (118")	1
EV-GTEL35	Grouping icon	3500 mm (138")	1
EV-GTEL40	Grouping icon	4000 mm (157½")	1
EV-GTEL45	Grouping icon	4500 mm (177")	1
EV-GTEL60	Grouping icon	6000 mm (236")	1
EV-GTEL65	Grouping icon	6500 mm (256")	1

STRUTTURA (opzionali) / STRUCTURE (options)

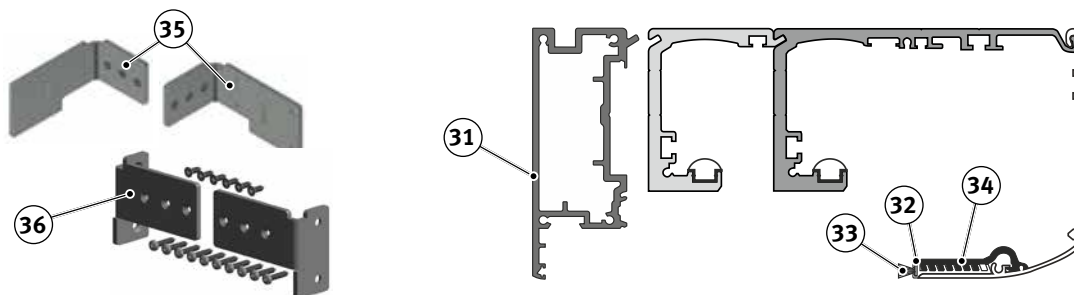

Barcode	Icon	Description	Quantity
③①	Grouping icon	PUNAAGR Profilo autoportante per trave ETERNA e REVOLUS 6600 mm grezzo Self-supporting profile for ETERNA and REVOLUS transom 6600 mm (260") mill finish	1
	Grouping icon	PUNAEAN Profilo autoportante per trave ETERNA e REVOLUS 6600 mm anodizzato Self-supporting profile for ETERNA e REVOLUS transom 6600 mm (260") anodized	1
	Grouping icon	EVSLIGR66 Profilo compensatore in alluminio grezzo per copertura 6600 mm Mill finish aluminium adjustable profile for cover 6600 mm (260")	1
③②	Grouping icon	EVSLIAN66 Profilo compensatore in alluminio anodizzato per copertura 6600 mm Anodized aluminium adjustable profile for cover 6600 mm (260")	1
	Grouping icon	EVSLIGR46 Profilo compensatore in alluminio grezzo per copertura 4600 mm Mill finish aluminium adjustable profile for cover 4600 mm (181")	1
	Grouping icon	EVSLIAN46 Profilo compensatore in alluminio anodizzato per copertura 4600 mm Anodized aluminium adjustable profile for cover 4600 mm (181")	1
③③	Grouping icon	APUNS15 Spazzolino nero per carter 4,8x15 mm Black brush for covers 4,8x15 mm (¾"x⅝")	rotoli 225 m 225 m roll (738¾')
③④	Grouping icon	EV-KITMOL Mollette per profilo compensatore copertura (confezione da 10 pz.) Clips for adjustable cover profile (10 pcs. pack)	1
③⑤	Grouping icon	APUNAP1 Kit fissaggio per Profili autoportanti Fastening kit for self-supporting transom units	1
③⑥	Grouping icon	APUNAP2 Kit fissaggio Autoportante in luce vano Fastening kit for free standing fixing brackets	1

A MISURA - TO SIZE



COPERTURA / COVER

A MISURA - TO SIZE

① Copertura **EVCOAN46**
Cover **EVCOAN66**

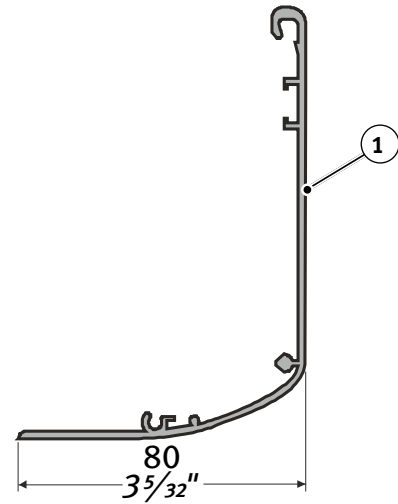

COPERTURA IN ALLUMINIO ANODIZZATO per ETERNA-T e REVOLUS-T ANODIZED ALUMINIUM COVER for ETERNA-T and REVOLUS-T

EV-GC2000T	Copertura Cover unit	Alluminio anodizzato Anodized aluminium	2000 mm 79"	1
EV-GC2500T	Copertura Cover unit	Alluminio anodizzato Anodized aluminium	2500 mm 98½"	1
EV-GC3000T	Copertura Cover unit	Alluminio anodizzato Anodized aluminium	3000 mm 118"	1
EV-GC3500T	Copertura Cover unit	Alluminio anodizzato Anodized aluminium	3500 mm 138"	1
EV-GC4000T	Copertura Cover unit	Alluminio anodizzato Anodized aluminium	4000 mm 157½"	1
EV-GC4500T	Copertura Cover unit	Alluminio anodizzato Anodized aluminium	4500 mm 177"	1
EV-GC6000T	Copertura Cover unit	Alluminio anodizzato Anodized aluminium	6000 mm 236"	1
EV-GC6500T	Copertura Cover unit	Alluminio anodizzato Anodized aluminium	6500 mm 256"	1

COPERTURA IN ALLUMINIO GREZZO per ETERNA-T e REVOLUS-T MILL FINISH ALUMINIUM COVER for ETERNA-T and REVOLUS-T

EV-GC2000TG	Copertura Cover unit	Alluminio grezzo Mill finish aluminium	2000 mm 79"	1
EV-GC2500TG	Copertura Cover unit	Alluminio grezzo Mill finish aluminium	2500 mm 98½"	1
EV-GC3000TG	Copertura Cover unit	Alluminio grezzo Mill finish aluminium	3000 mm 118"	1
EV-GC3500TG	Copertura Cover unit	Alluminio grezzo Mill finish aluminium	3500 mm 138"	1
EV-GC4000TG	Copertura Cover unit	Alluminio grezzo Mill finish aluminium	4000 mm 157½"	1
EV-GC4500TG	Copertura Cover unit	Alluminio grezzo Mill finish aluminium	4500 mm 177"	1
EV-GC6000TG	Copertura Cover unit	Alluminio grezzo Mill finish aluminium	6000 mm 236"	1
EV-GC6500TG	Copertura Cover unit	Alluminio grezzo Mill finish aluminium	6500 mm 256"	1



COPERTURA RIDOTTA / SHORT COVER UNIT

2 Copertura ridotta **EVCOAN46R**
 Short cover **EVCOAN66R**

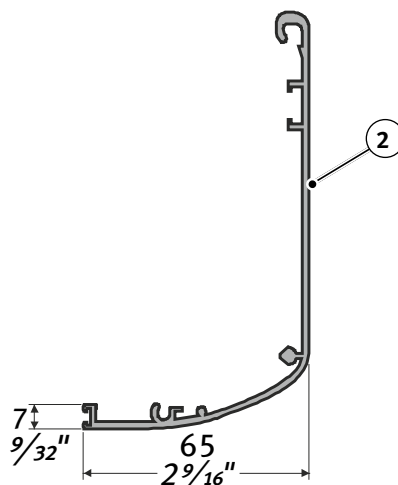

COPERTURA RIDOTTA ALLUMINIO ANODIZZATO per ETERNA, REVOLUS SHORT COVER UNIT ANODIZED for ETERNA, REVOLUS

Barcode	Icon	Material	Length	Box
EV-GC2000R	Copertura ridotta Short cover unit	Alluminio anodizzato Anodized aluminium	2000 mm 79"	1
EV-GC2500R	Copertura ridotta Short cover unit	Alluminio anodizzato Anodized aluminium	2500 mm 98 1/2"	1
EV-GC3000R	Copertura ridotta Short cover unit	Alluminio anodizzato Anodized aluminium	3000 mm 118"	1
EV-GC3500R	Copertura ridotta Short cover unit	Alluminio anodizzato Anodized aluminium	3500 mm 138"	1
EV-GC4000R	Copertura ridotta Short cover unit	Alluminio anodizzato Anodized aluminium	4000 mm 157 1/2"	1
EV-GC4500R	Copertura ridotta Short cover unit	Alluminio anodizzato Anodized aluminium	4500 mm 177"	1
EV-GC6000R	Copertura ridotta Short cover unit	Alluminio anodizzato Anodized aluminium	6000 mm 236"	1
EV-GC6500R	Copertura ridotta Short cover unit	Alluminio anodizzato Anodized aluminium	6500 mm 256"	1

COPERTURA RIDOTTA IN ALLUMINIO GREZZO per ETERNA, REVOLUS SHORT COVER UNIT MILL FINISH for ETERNA, REVOLUS

Barcode	Icon	Material	Length	Box
EV-GC2000RG	Copertura ridotta Short cover unit	Alluminio grezzo Mill finish aluminium	2000 mm 79"	1
EV-GC2500RG	Copertura ridotta Short cover unit	Alluminio grezzo Mill finish aluminium	2500 mm 98 1/2"	1
EV-GC3000RG	Copertura ridotta Short cover unit	Alluminio grezzo Mill finish aluminium	3000 mm 118"	1
EV-GC3500RG	Copertura ridotta Short cover unit	Alluminio grezzo Mill finish aluminium	3500 mm 138"	1
EV-GC4000RG	Copertura ridotta Short cover unit	Alluminio grezzo Mill finish aluminium	4000 mm 157 1/2"	1
EV-GC4500RG	Copertura ridotta Short cover unit	Alluminio grezzo Mill finish aluminium	4500 mm 177"	1
EV-GC6000RG	Copertura ridotta Short cover unit	Alluminio grezzo Mill finish aluminium	6000 mm 236"	1
EV-GC6500RG	Copertura ridotta Short cover unit	Alluminio grezzo Mill finish aluminium	6500 mm 256"	1

A MISURA - TO SIZE



GRUPPO PROFILO COMPENSATORE / ADJUSTABLE COVER PROFILE

Il gruppo profilo compensatore è composto da:
Adjustable closure profile unit includes:

1	Molletta Clip	MPS0062
2	Profilo compensatore Adjustable profile	EVSLIGR46 EVSLIGR66 EVSLIAN46 EVSLIAN66
3	Spazzolino Brush	APUNS15

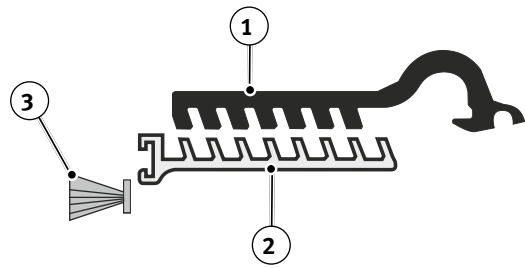

A MISURA - TO SIZE

GRUPPO PROFILO COMPENSATORE IN ALLUMINIO ANODIZZATO per ETERNA, REVOLUS
ADJUSTABLE ANODIZED PROFILE UNIT for ETERNA, REVOLUS

EV-GP2000	Gruppo profilo compensatore Adjustable closing profile unit	Alluminio anodizzato Anodized aluminium	2000 mm 79"	1
EV-GP2500	Gruppo profilo compensatore Adjustable closing profile unit	Alluminio anodizzato Anodized aluminium	2500 mm 98½"	1
EV-GP3000	Gruppo profilo compensatore Adjustable closing profile unit	Alluminio anodizzato Anodized aluminium	3000 mm 118"	1
EV-GP3500	Gruppo profilo compensatore Adjustable closing profile unit	Alluminio anodizzato Anodized aluminium	3500 mm 138"	1
EV-GP4000	Gruppo profilo compensatore Adjustable closing profile unit	Alluminio anodizzato Anodized aluminium	4000 mm 157½"	1
EV-GP4500	Gruppo profilo compensatore Adjustable closing profile unit	Alluminio anodizzato Anodized aluminium	4500 mm 177"	1
EV-GP6000	Gruppo profilo compensatore Adjustable closing profile unit	Alluminio anodizzato Anodized aluminium	6000 mm 236"	1
EV-GP6500	Gruppo profilo compensatore Adjustable closing profile unit	Alluminio anodizzato Anodized aluminium	6500 mm 256"	1

GRUPPO PROFILO COMPENSATORE IN ALLUMINIO GREZZO per ETERNA, REVOLUS
ADJUSTABLE MILL Finish ALUMINIUM PROFILE UNIT for ETERNA, REVOLUS

EV-GP2000G	Gruppo profilo compensatore Adjustable closing profile unit	Alluminio grezzo Mill finish aluminium	2000 mm 79"	1
EV-GP2500G	Gruppo profilo compensatore Adjustable closing profile unit	Alluminio grezzo Mill finish aluminium	2500 mm 98½"	1
EV-GP3000G	Gruppo profilo compensatore Adjustable closing profile unit	Alluminio grezzo Mill finish aluminium	3000 mm 118"	1
EV-GP3500G	Gruppo profilo compensatore Adjustable closing profile unit	Alluminio grezzo Mill finish aluminium	3500 mm 138"	1
EV-GP4000G	Gruppo profilo compensatore Adjustable closing profile unit	Alluminio grezzo Mill finish aluminium	4000 mm 157½"	1
EV-GP4500G	Gruppo profilo compensatore Adjustable closing profile unit	Alluminio grezzo Mill finish aluminium	4500 mm 177"	1
EV-GP6000G	Gruppo profilo compensatore Adjustable closing profile unit	Alluminio grezzo Mill finish aluminium	6000 mm 236"	1
EV-GP6500G	Gruppo profilo compensatore Adjustable closing profile unit	Alluminio grezzo Mill finish aluminium	6500 mm 256"	1



OPZIONALI / OPTIONS

ATTACCHI - BINARI - PATTINI CONNECTIONS - RAILS - GLIDERS				
	PAD1R	Profilo adattatore RIDOTTO 1000 mm <i>SHORT adapter profile 1000 mm (39 1/2")</i>		1
	PAD1.5R	Profilo adattatore RIDOTTO 1500 mm <i>SHORT adapter profile 1500 mm (59")</i>		1
	PAD2R	Profilo adattatore RIDOTTO 2000 mm <i>SHORT adapter profile 2000 mm (79")</i>		1
	KV010	Vite autofilettante Ø 4.8x32 (confezione da 10 pz.) per fissaggio PAD ridotto su anta <i>Self-threading screw Ø 4.8x32 (3/16"x1 1/4") (10-piece package) to fasten reduced PAD on leaf</i>		1
	PAD1	Profilo adattatore per aggancio ante 1000 mm <i>Adapter profile for door hooking 1000 mm (39 1/2")</i>		1
	PAD1.5	Profilo adattatore per aggancio ante 1500 mm <i>Adapter profile for door hooking 1500 mm (59")</i>		1
	PAD2	Profilo adattatore per aggancio ante 2000 mm <i>Adapter profile for door hooking 2000 mm (79")</i>		1
	P6S	Profilo inferiore universale con spazzolini 1000 mm <i>Universal door rail with brushes 1000 mm (39 1/2")</i>		1
	P6S-1.5	Profilo inferiore universale con spazzolini 1500 mm <i>Universal door rail with brushes 1500 mm (59")</i>		1
	P6S-2	Profilo inferiore universale con spazzolini 2000 mm <i>Universal door rail with brushes 2000 mm (79")</i>		1
	PT1	Pattino inferiore per profilo P6S <i>Floor glider for P6S door rail</i>		1
	PT2	Pattino in TEFLON® 10 mm <i>Floor glider in TEFLON® 10 mm (3/8")</i>		1
	AP50103	Accessori P50: piastra pattino anta mobile per telescopica con viti di fissaggio <i>P50 accessories: telescopic mobile leaf skate plate with screws</i>		1

A MISURA - TO SIZE



La porta è composta da:

Kit Automazione

Struttura

Componenti funzionali

Opzionali

The door includes:

Automation Kit

Structure

Functional components

Options

KIT AUTOMAZIONE / AUTOMATION KIT

Kit per 2 ante mobili
Kit for 2 mobile leaves

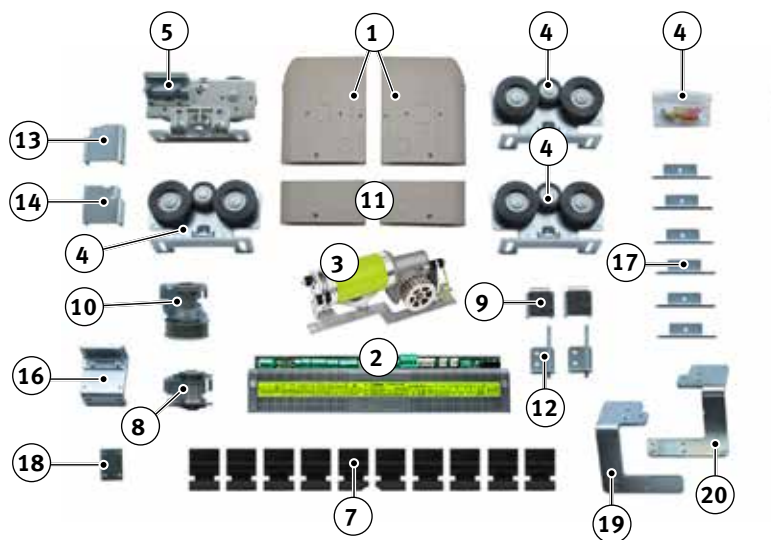

Estensione per 4 ante mobili
Extension for 4 mobile leaves

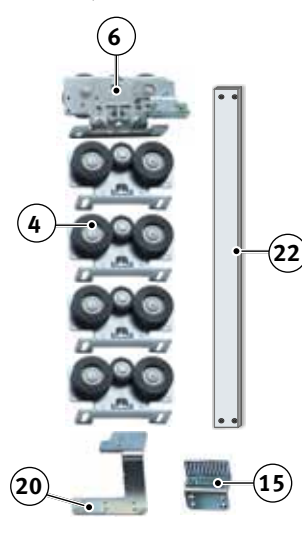

	Coppia fianchetti grigi traversa principale <i>Grey side panel pair</i>	EV-544FI
1	Coppia fianchetti neri traversa principale (non presenti nel kit, ordinabili separatamente) <i>Pair of black side caps (not included in kit, to be ordered separately)</i>	EV-544FIB
2	Centralina elettronica <i>Electronic control unit</i>	ET-LOGICB150
3	Motore brushless <i>Brushless motor</i>	ET-MOT300
4	Carrello doppia ruota <i>Double wheel carriage</i>	MPS0010
5	Attacco cinghia alto anta veloce <i>Fast leaf high belt coupling</i>	SPS1020AV
6	Attacco cinghia basso anta veloce <i>Fast leaf low belt coupling</i>	SPS1020BV
7	Passacavi telescopica <i>Telescopic fairleads</i>	MPS0061T
8	Puleggia di folle telescopica <i>Telescopic idle pulley</i>	MPS0011FT
9	Fine corsa meccanico <i>Mechanical limit switch</i>	ET-544FM
10	Puleggia di rinvio telescopica <i>Telescopic return pulley</i>	MPS0011RT
	Coppia fianchetti grigi telescopica <i>Pair of grey telescopic side caps</i>	EV-544FIT
11	Coppia fianchetti neri telescopica (non presenti nel kit, ordinabili separatamente) <i>Pair of black telescopic side caps (not included in kit, to be ordered separately)</i>	EV-544FITB

12	Tendicinghia <i>Belt tensioner</i>	MPT0005_R03
13	Distanziale trave sinistro <i>Right transom spacer</i>	MPT0019
14	Distanziale trave destro <i>Left transom spacer</i>	MPT0014
15	Attacco cinghia basso anta lenta <i>Slow leaf low belt coupling</i>	SPS1020AL
16	Attacco cinghia alto anta lenta <i>Slow leaf high belt coupling</i>	SPS1020BL
17	Piastrina di sostegno <i>Support plate</i>	MPT0013
18	Collegamento cinghia telescopica <i>Telescopic belt connection</i>	MP00200
19	Staffa rinvio destra <i>Right slow leaf movement bracket</i>	MPT0020
20	Staffa rinvio sinistra (*) <i>Left slow leaf movement bracket (*)</i>	MPT0021
21	Kit messa a terra <i>Connection ground kit</i>	SPS1020MT
	Barra collegamento carrelli L=800 (opzionale) <i>Carriage connecting bar L=800 mm (31½") optional</i>	MPT0015
22	Barra collegamento carrelli L=1200 (standard) <i>Carriage connecting bar L=1200 mm (47¼") standard</i>	MPT0017
	Barra collegamento carrelli L=2000 (opzionale) <i>Carriage connecting bar L=2000 (78¾") optional</i>	MPT0018

(*) solo per 2 ante mobili apertura sinistra
(*) left opening for no. 2 mobile leaves only

IN KIT - IN KIT



POSIZIONAMENTO COMPONENTI ALL'INTERNO DELL'AUTOMAZIONE 4 ANTE MOBILI
COMPONENTS POSITION INSIDE THE 4 MOBILE LEAVES AUTOMATION

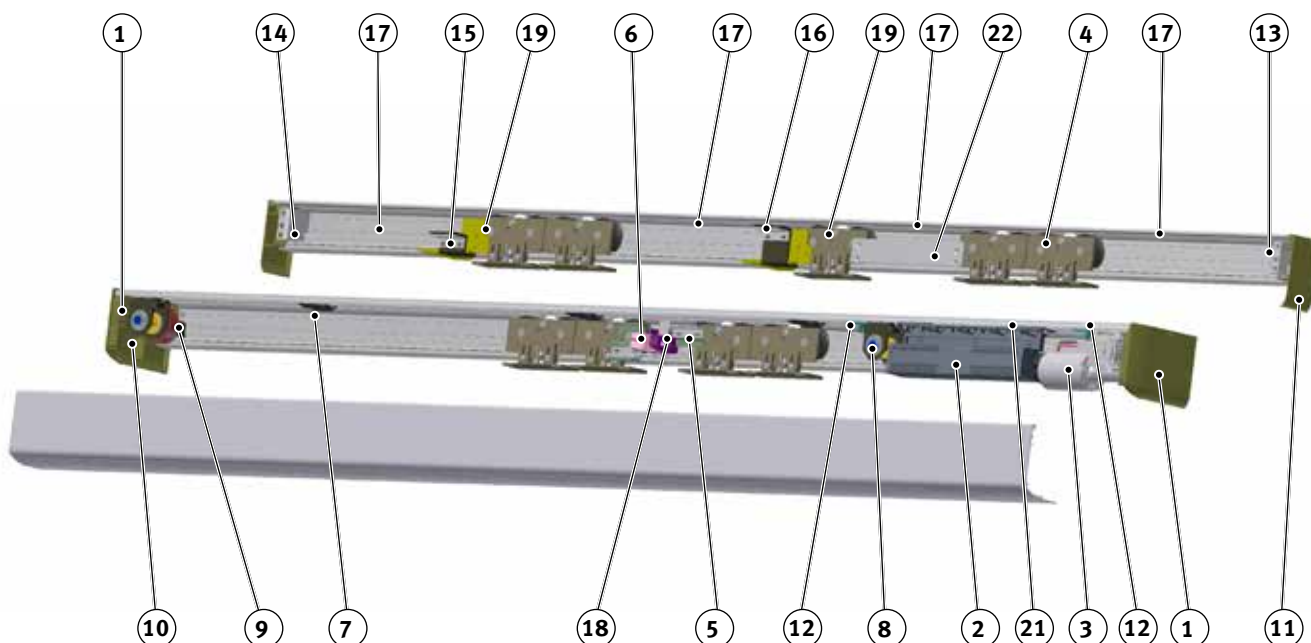

IN KIT - IN KIT

ET-K300T	Automazione telescopica per porta a 2 ante mobili fornita in kit <i>Telescopic automation for 2 mobile leaves in kit</i>	1
EVKTEXT	Kit estensione da 2 a 4 ante mobili <i>Transformation kit 2 to 4 mobile leaves</i>	1



La garanzia di 6 anni sui motori brushless è da ritenersi valida solo per cause imputabili a difetti di fabbricazione.
 The 6-year warranty on brushless motors only applies to causes attributable to faulty manufacture.



STRUTTURA / STRUCTURE

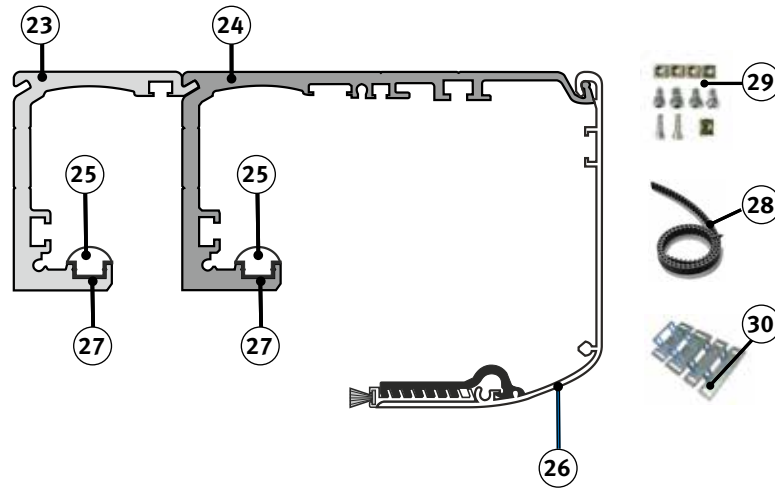

IN KIT - IN KIT

23	EVTRTEL66	Trave in alluminio grezzo per ETERNA-T e REVOLUS-T <i>Mill finish aluminium transom for ETERNA-T e REVOLUS-T</i>	6600 mm 260"	2
24	EVTRGR66	Trave in alluminio grezzo per ETERNA, REVOLUS <i>Mill finish aluminium transom for ETERNA, REVOLUS</i>	6600 mm 260"	2
25	EVROT66	Rotaia di scorrimento alluminio anodizzato per ETERNA, REVOLUS <i>Anodized aluminium slideway rail for ETERNA, REVOLUS</i>	6600 mm 260"	2
	EVCOGR66	Copertura in alluminio grezzo per ETERNA, REVOLUS <i>Mill finish aluminium cover for ETERNA, REVOLUS</i>	6600 mm 260"	2
26	EVCOAN66	Copertura in alluminio anodizzato per ETERNA, REVOLUS <i>Anodized aluminium cover for ETERNA, REVOLUS</i>	6600 mm 260"	2
	EVCOGR66R	Copertura ridotta in alluminio grezzo per ETERNA, REVOLUS <i>Mill finish aluminium short cover for ETERNA, REVOLUS</i>	6600 mm 260"	2
	EVCOAN66R	Copertura ridotta in alluminio anodizzato per ETERNA, REVOLUS <i>Anodized aluminium short cover for ETERNA, REVOLUS</i>	6600 mm 260"	2
27	EV-G001	Guarnizione guida binario 25 gr. <i>Under rail Insulation gasket gr. 25 (0.88 oz)</i>		rotoli 30 m roll 30 m (98½')
28	MP00015	Cinghia di trazione STD5-15 antistatica <i>STD5-15 antistatic drive belt</i>		rotoli 30 m roll 30 m (98½')
29	EV-KFCF	Kit fissaggio copertura frontale 10 pz. <i>Kit for front cover hooking 10 pcs.</i>		1
30	EV-KITSTAFFA	Kit staffe per carrelli ETERNA e REVOLUS <i>Brackets kit for ETERNA and REVOLUS trolleys</i>		1





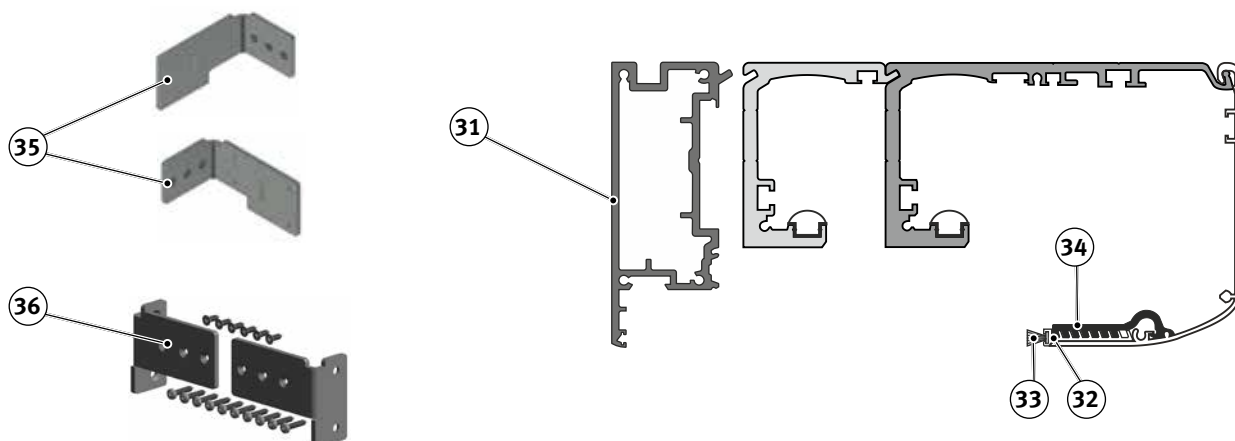

STRUTTURA (opzionali) / STRUCTURE (options)





IN KIT - IN KIT

31	PUNAAGR	Profilo autoportante per trave ETERNA e REVOLUS grezzo <i>Self-supporting profile for ETERNA and REVOLUS transom mill finish</i>	6600 mm 260"	1
	PUNAEAN	Profilo autoportante per trave ETERNA e REVOLUS anodizzato <i>Self-supporting profile for ETERNA and REVOLUS transom anodized</i>	6600 mm 260"	1
35	APUNAP1	Kit fissaggio per Profili autoportanti trave ETERNA e REVOLUS <i>Fastening kit for ETERNA and REVOLUS self-supporting transom units</i>		1
36	APUNAP2	Kit fissaggio Autoportante in luce vano ETERNA e REVOLUS <i>Fastening kit for ETERNA and REVOLUS free standing fixing brackets</i>		1
32	EVSLIGR66	Profilo compensatore in alluminio grezzo per copertura <i>Mill finish aluminium adjustable profile for cover</i>	6600 mm 260"	1
	EVSLIAN66	Profilo compensatore in alluminio anodizzato per copertura <i>Anodized aluminium adjustable profile for cover</i>	6600 mm 260"	1
	EVSLIGR46	Profilo compensatore in alluminio grezzo per copertura <i>Mill finish aluminium adjustable profile for cover</i>	4600 mm 181"	1
	EVSLIAN46	Profilo compensatore in alluminio anodizzato per copertura <i>Anodized aluminium adjustable profile for cover</i>	4600 mm 181"	1
33	APUNS15	Spazzolino nero per carter 4,8x15 mm <i>Black brush for covers 4,8x15 mm (3/16"x9/16")</i>		rotoli da 225 m 225 meter roll (738 ³ / ₁₆ ')
34	EV-KITMOL	Mollette per profilo compensatore copertura (confezione da 10 pz.) <i>Clips for adjustable cover profile (10 pcs. pack)</i>		1

COMPONENTI FUNZIONALI / FUNCTIONAL COMPONENTS







COMANDI - CONTROLS (*)		
Programmatore digitale con Display / Digital selector with display		
	ET-DSEL Programmatore digitale (colore bianco) <i>Digital selector (white colour)</i>	1
	ET-DSEL B Programmatore digitale (colore nero) <i>Digital selector (black colour)</i>	1
	T-NFC Programmatore digitale NFC (colore bianco) <i>NFC digital selector (white colour)</i>	1
	T-NFC B Programmatore digitale NFC (colore nero) <i>NFC digital selector (black colour)</i>	1
Disponibile su richiesta prolunga cablaggio comunicazione dati per T-NFC (L=3.500 mm) Cod. CL0700P <i>On request, it is available the data communication wiring extension for T-NFC (L=3,500 mm - W=138") Code CL0700P</i>		

Selettore meccanico a chiave / Key selector		
	EV-MSEL Selettore meccanico a chiave 5 posizioni colore bianco <i>Key selector 5 positions white colour</i>	1
	EV-MSEL B Selettore meccanico a chiave 5 posizioni colore nero <i>Key selector 5 positions black colour</i>	1
	CL1348-KEY Chiave per selettore meccanico <i>Key for mechanical selector</i>	1

(*) Scegliere uno tra i componenti elencati per la selezione del programma di funzionamento dell'automazione. Per il settaggio iniziale della porta è comunque necessario il programmatore digitale ET-DSEL oppure T-NFC.

(*) Choose one of the components listed to select the program for the automation. The digital selector ET-DSEL or T-NFC is however necessary for the automation setting.

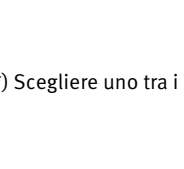
OPZIONALI / OPTIONS

ELETTRBLOCCHI (*) - LOCKS (*)		
	ET-EBSFSA Elettroblocco FAIL SAFE senza sblocco manuale <i>FAIL SAFE electric lock without manual release</i>	1
	ET-EBSFSAK Elettroblocco FAIL SAFE con sensore stato porta (in assenza di alimentazione sblocca le ante) <i>FAIL SAFE electric lock with door status microswitch (releases the door in power off)</i>	1
	ET-EBSFSE Elettroblocco FAIL SECURE con sblocco manuale EV-EBSSMA <i>FAIL SECURE electric lock with EV-EBSSMA manual release</i>	1
	ET-EBSFSEK Elettroblocco FAIL SECURE con sblocco manuale EV-EBSSMA e sensore stato porta (mantiene le ante bloccate in assenza alimentazione) <i>FAIL SECURE electric lock with EV-EBSSMA manual release and door status microswitch (keeps the door locked in power off)</i>	1
	ET-EBSPHA Elettroblocco per uso farmacia con sblocco manuale EV-EBSSMA (funziona solo se aggiunto a EV-EBSFSE) <i>Lock for pharmacy use, with EV-EBSSMA manual release (works only together with a EV-EBSFSE)</i>	1
	ET-EBSBIS Elettroblocco BISTABILE con sblocco manuale EV-EBSSMA <i>BISTABLE electric lock with EV-EBSSMA manual release</i>	1
	ET-EBSBISK Elettroblocco BISTABILE con sblocco manuale e sensore stato porta (mantiene lo stato in cui si trova in assenza di alimentazione) <i>BISTABLE electric lock with manual release and door status microswitch (the lock maintains its status in power off)</i>	1

(*) Scegliere uno tra i componenti elencati - (*) Choose one of the components listed



OPZIONALI / OPTIONS

BATTERIE - BATTERY			
	ET-BAT150	Dispositivo a batteria per apertura di emergenza <i>Battery device for emergency opening</i>	1
	ET-BAT150P/T	Dispositivo a batteria per funzionamento in mancanza di energia elettrica <i>Battery device for temporary operation in case of blackout</i>	1
	V01204	UR24/E Modulo Relè per automazioni ETERNA/REVOLUS. NON utilizzabile su ETERNA 70 <i>UR24/E Relay Module for ETERNA/REVOLUS automations. NOT usable on ETERNA 70</i>	1
	RCS	Resinatura schede elettroniche installate su porte scorrevoli operanti in ambienti umidi e con caratteristiche di tipo "marino" <i>Resin coating of the electronic boards installed on sliding doors operating in environment with condensing humidity or "marine" atmosphere.</i>	1
	V01212	Kit chiusura magnetica carter ETERNA150/200/T e REVOLUS150/T (coppia) <i>Magnetic closure kit of cover ETERNA150/200/T and REVOLUS150/T (pair)</i>	1
	V01213	Kit per montaggio contatto magnetico (V00259 + V00260) su trave <i>Kit to mount magnetic cut off switch (V00259 + V00260) on transom</i>	1
	V00259	Accessori plastici per assemblaggio contatto magnetico V00260 (conf. 5 pezzi) <i>Plastic accessories to mount magnetic cut off switch V00260 (5-pack)</i>	5
	V00260	Contatto magnetico + magnete per rilevazione stato porta <i>Magnetic cut off switch + magnet to detect door state</i>	1
	EV-SENSCOV	Microinterruttore per rilevazione apertura carter <i>Microswitch to detect cover opening</i>	1
	EV-SPCDX	Sensore di porta chiusa per ante con chiusura lato destro (vista automazione) <i>Closed-door sensor for leaves with closing from the right side (automation view)</i>	1
	EV-SPCSX	Sensore di porta chiusa per ante con chiusura lato sinistro (vista automazione) <i>Closed-door sensor for leaves with closing from the left side (automation view)</i>	1
ATTACCHI - BINARI - PATTINI CONNECTIONS - RAILS - GLIDERS			
	MP00002	Profilo adattatore RIDOTTO ossidato argento 4100 mm <i>Short adapter profile silver oxidized 4100 mm (161 1/2")</i>	1
	PADKITR	Contropiastre per profilo adattatore 10 pz. <i>Counterplates for adapter profile 10 pcs.</i>	1
	KV010	Vite autofilettante Ø 4.8x32 (confezione da 10 pz.) per fissaggio PAD ridotto su anta <i>Self-threading screw Ø 4.8x32 (3/16"x1 1/4") 10-piece package to fasten reduced PAD on leaf</i>	1
	MP00241	Profilo adattatore superiore ossidato argento 4100 mm <i>Upper adapter profile silver oxidized 4100 mm (161 1/2")</i>	1
	PADKITR	Contropiastre per profilo adattatore 10 pz. <i>Counterplates for adapter profile 10 pcs.</i>	1
	2NC5947/A1S	Profilo porta spazzolino anodizzato 6500 mm <i>Brush holding profile anodized 6500 mm (256")</i>	1
	APUNS13	Guarnizione spazzola speciale 13 mm (rotolo da 100 m) <i>Special brush gasket 13 mm (1/2") roll 100 m (393 11/16")</i>	1
	APUNS13-50m	Guarnizione spazzola speciale 13 mm (rotolo da 50 m) <i>Special brush gasket 13 mm (1/2") roll 50 m (196 7/8")</i>	1
	PT1	Pattino inferiore per profilo P6S <i>Floor glider for P6S door rail</i>	1
	PT2	Pattino in TEFLON® 10 mm <i>Floor glider in TEFLON® 10 mm (3/8")</i>	1
	AP50103	Accessori P50: piastra pattino anta mobile per telescopica con viti di fissaggio <i>P50 accessories: telescopic mobile leafskate plate with screws</i>	1

A MISURA - TO SIZE / IN KIT - IN KIT



REVOLUS 90

AUTOMAZIONI PER PORTE SCORREVOLI RIDONDANTI

REDUNDANT AUTOMATIC SLIDING DOORS

Sistema di automazione per porte scorrevoli rettilinee a 1 o 2 ante.

- Il sistema “ridondante”: in caso di guasto, fa intervenire la parte secondaria per l’apertura di emergenza.
- Doppio motore Brushless in un unico involucro, con conseguente aumento dell’affidabilità.
- Centralina elettronica che gestisce in modo indipendente i due motori.



Progettato per essere installato nelle vie di fuga.

Automation system for straight sliding doors with 1 or 2 leaves.

- Redundant system: in the event of a fault, the secondary part for emergency opening is activated.
- Double brushless motor in a single housing, with consequent increase in reliability.
- Electronic control unit that manages the two motors independently.



Designed to be installed in escape routes.

DESCRIZIONE PRODOTTO

Automazione progettata per essere installata nelle vie di esodo e realizzata adottando soluzioni tecniche innovative che la rendono estremamente sicura, affidabile e semplice nell'installazione.

Il sistema ridondante assicura che in caso di guasto di un elemento della parte principale dell'automazione, intervenga la parte secondaria per effettuare l'apertura di emergenza della porta automatica.

L'automazione è dotata di un doppio motore brushless in un unico involucro, con conseguente aumento dell'affidabilità rispetto all'impiego di due motori separati.

La centralina elettronica, estremamente compatta e costruita con componentistica di ultima generazione ed elevata affidabilità, è dotata di alimentatore switching, di doppio circuito di potenza indipendente per il pilotaggio dei motori e di due microprocessori costantemente sincronizzati per la gestione degli ingressi e delle uscite.

Il sistema utilizza una batteria al piombo monitorata per assicurare l'apertura di emergenza entro 5 secondi in caso di guasto. Il programmatore digitale R-DSEL è lo strumento dell'installatore per configurare i parametri di funzionamento della porta automatica e viene utilizzato dall'utente per selezionare il programma di lavoro della porta. Il programmatore digitale R-DSEL offre estrema semplicità di utilizzo grazie all'intuitivo display ed un elevato grado di protezione tramite password che impedisce l'uso ai non autorizzati.

L'automazione risponde a tutti i requisiti imposti dalla normativa EN 16005 superando tutti i test previsti per le porte installate sulle vie di esodo ed uscite di emergenza.

GENERAL DESCRIPTION

The automation is designed to be installed on emergency exits and realized implementing innovating technical solutions, so resulting in a safe, reliable system which is even easy to install.

In case of failure of any component in the main part of the automation, the redundant system ensures automatic door opening through the secondary part of the automation itself.

The automation is equipped with a brushless double motor in one single body, thus increasing the reliability compared to automations with two independent motors.

The control unit is extremely compact and realized with sophisticated and reliable components such as switching power supply with a double power mosfet circuit. This latter is independently controlling the motors and the two microprocessors which are constantly synced in order to manage inputs and outputs.

The system is using a lead monitored battery to ensure emergency opening within 5 seconds in case of any failure.

The digital display selector R-DSEL is the tool for the installer to adjust the parameters of the automatic door and can be used by the end user to select the desired working programme. The new selector is very easy to use thanks to the intuitive display and offers a full protection through password level, thus not allowing the use of the door to unauthorized persons.

The automation complies with all the requirements provided for by standard EN 16005, having successfully passed all the tests prescribed for the doors installed in escape routes and emergency exits.



CONFORME ALLE NORME EUROPEE

- Direttiva Macchine: 2006/42 CE
- Direttiva compatibilità Elettromagnetica: EMC 2014/30/UE
- Direttiva Bassa Tensione: LVD 2014/35/UE
- Certificazione di qualità TÜV SÜD: certificato numero G623

EUROPEAN STANDARDS COMPLIANT

- Machinery Directive: 2006/42/EC
- Electromagnetic Compatibility Directive: EMC 2014/30/UE
- Low Voltage Directive: LVD 2014/35/UE
- TÜV Quality Certification: certificate N° G623



EN16005

SCHEDA TECNICA / TECHNICAL DATA SHEET

MODELLI PORTA RIDONDANTE	REDUNDANT SLIDING DOOR TYPE	REVOLUS 90	
		REV-S90 1 anta / leaf	REV-D90 2 ante / leaves
Larghezza vano passaggio	Clear passage	700÷3000 mm 27½"÷118½"	900÷3000 mm 35½"÷118½"
Peso massimo ante	Max. Loading capacity	kg 130 anta 290 lb leaf	kg 90 anta 200 lb leaf
Dimensioni automazione (HxPxL)	Automation size (HxDxW)	100x135 mm x L (max. 6500 mm) 3½" x 5¼" x W. (max. 255½")	
Alimentazione	Power supply	230 Vac 50-60Hz	
Velocità di apertura	Opening speed	0,8 m/sec. (1 anta) 2.63 ft/s (1 leaf)	
Velocità di chiusura	Closing speed	Max. 0,6 m/sec. (1 anta) Max. 1.97 ft/s (1 leaf)	
Temperatura di funzionamento	Operating temperature	-15° C / + 50° C	
Grado di protezione	Protection rating	IP22	
Potenza massima assorbita	Max absorbed power	100 W	
Consumo in standby	Stand-by consumption	6 W	
Motore Brushless	Brushless motor	24 Vdc con Encoder - 24 Vdc with Encoder	
Frequenza di utilizzo	Type of use	Continuo 100% - Intensive use 100%	
Numero di manovre	Number of opening cycles	Test da 1.000.000 cicli (4.000 cicli/giorno) Tested 1.000.000 Cycle (4.000 Cycles/day)	
Safety test	Safety test	Monitoraggio sensori di sicurezza prima di ogni apertura/chiusura Safety sensors monitoring before every opening/closing	
Batteria di emergenza	Emergency battery	Incorporata. Garantisce l'apertura della porta in mancanza di alimentazione o in caso di guasto Incorporated. It ensures door opening in case of power failure or in case of fault	
Sistema di sicurezza al guasto	Fault safety system	Conforme al livello prestazionale "d" della EN 13849-1 According to performance level "d" of EN 13849-1	

NOTE CAPITOLATO - REVOLUS 90

Modello:	REVOLUS 90
Sinossi:	operatore automatico per porte scorrevoli ridondanti per vie di fuga
Produttore:	LABEL SPA
Descrizione:	<ul style="list-style-type: none"> • Automatismo per una o due ante scorrevoli, per vano passaggio max. di 3000 mm • Peso massimo per anta 90 kg (per porta doppia anta) o 130 kg (per porta singola anta). • Carter lunghezza max. 6500 mm
L'automatismo è costituito da:	<ul style="list-style-type: none"> • Motore di tipo Brushless a doppio avvolgimento con encoder incorporato. • Traversa in alluminio h. 64,5 mm • Carter di copertura colore argento p. 135 mm, h. 100 mm con cavetti anti caduta. • Guarnizione rotaia. • Rotaia di scorrimento in alluminio. • Sistema di trasmissione movimento cinghia antistatica rinforzata con cordoli in Kevlar. • Carrello doppia ruota con pattino anti sollevamento e ampie possibilità di regolazione dell'anta in altezza e profondità. • Alimentazione: 230 V~ 50Hz
Dati tecnici:	Vedi tabella pagina 70
Elettronica di comando:	<ul style="list-style-type: none"> • Progettata e costruita nel rispetto delle regole stabilite dalle Direttive EMC 2004/108/CE, LVD 2006/95/CE, Direttiva Macchine 2006/42/CE e dalla norma sulla sicurezza delle porte automatiche pedonali EN16005. • Sistema di sicurezza conforme al PL= d della norma EN 13849-1. • Procedura semplice e veloce di messa in servizio (Set-up) e di impostazione delle funzioni e dei parametri con il programmatore digitale R-DSEL. • Gestione di una password tecnica per l'installatore, per impedire a persone non autorizzate di accedere e modificare i parametri di funzionamento dell'automazione. • Predisposizione di due ingressi separati per i sensori di sicurezza in chiusura. • Predisposizione di due ingressi separati per i sensori di sicurezza in apertura. • Predisposizioni di due ingressi separati per i sensori interni di attivazione con uscita in corrente continua come richiesto dalle norme sulle vie di esodo. • Monitoraggio dei sensori di sicurezza prima di ogni movimento della porta. • Velocità di apertura e chiusura regolabili • Rampa di accelerazione e decelerazione in apertura e chiusura regolabili. • Potenze di spinta regolabile. • Batteria R-BAT90 monitorata per garantire sempre l'apertura di emergenza. • Gestione di un elettroblocco R-BLOCK90 per la chiusura notturna della porta. • Regolazione separata del tempo di pausa a porta aperta nei programmi automatici e nel blocco notte. • Test sistema di sicurezza all'apertura ogni 24 ore e ogni volta che viene fornita alimentazione all'automatismo come richiesto dalla normativa sulla sicurezza. • Bassi consumi di energia sia in funzionamento che in stand-by. • Predisposizione modulo relè UR24 per funzioni opzionali (comando lama d'aria, stato porta, funzione gong). • Ingresso OPEN (apertura di emergenza) con contatto configurabile N.A. / N.C. • Selettore di programma digitale a display R-DSEL con password utente. • Predisposizione modulo opzionale R-WK per apertura porta dall'esterno in mancanza di alimentazione.
Programmatore digitale:	<p>Programmatore digitale a display R-DSEL</p> <ul style="list-style-type: none"> • Visualizzazione delle informazioni relative all'automazione (numero seriale, versione software, conta manovre totali e parziali). • Menù di programmazione per il set-up e la regolazione funzioni e parametri della porta. • Memoria eventi, in cui vengono memorizzate le anomalie e gli eventuali errori di funzionamento. • Diagnostica sullo stato degli ingressi della centralina elettronica dell'automazione. • Selettore di programma per l'utilizzatore finale. Programmi di lavoro: Automatico bidirezionale, Automatico solo uscita, Porta aperta, Blocco Notturno, Apertura invernale ridotta, Porta manuale. • Possibilità di abilitare una password utente per impedire che venga variato il programma di lavoro della porta automatica. • Pulsante F1 per apertura porta.

SPECIFICATIONS NOTES - REVOLUS 90

Model:	REVOLUS 90
Synopsis:	automation for redundant sliding doors for escape routes
Manufacturer:	LABEL SPA
Description:	<ul style="list-style-type: none"> Automation for one or two sliding leaves, for max. passage opening of 3,000 mm (118$\frac{3}{8}$" Maximum weight per leaf 90 kg (200 lb) for double-leaf door or 130 kg (285 lb) for single-leaf door. Cover max length 6,500 mm (255$\frac{5}{16}$"
The automation consists of:	<ul style="list-style-type: none"> Dual winding brushless motor with built-in encoder. Aluminium transom h. 64.5 mm (2$\frac{1}{2}$" Silver cover, depth 135 mm (4$\frac{1}{4}$"), height 100 mm (3$\frac{1}{4}$"⁶) with fall prevention cables. Rail gasket. Aluminium slideway rail. Motion drive system using antistatic belt reinforced with Kevlar sides. Dual wheel trolley with anti-lifting device, and wide possibilities of adjustment of leaf height and depth. Power supply: 230 V~ 50Hz
Technical data:	See table on page 70
Control electronics:	<ul style="list-style-type: none"> Designed and built in accordance with the rules set out in the Directives EMC 2004/108/CE, LVD 2006/95/CE, Machinery Directive 2006/42/CE and in the EN16005 safety standard applicable to pedestrian automatic doors. Safety system in compliance with PL= d of the standard EN 13849-1. Easy, quick set-up of the functions and parameters with the R-DSEL digital selector. Management of a technical password for the installer, to prevent unauthorized persons from accessing and editing the operating parameters of the automation. Equipped with two separate inputs for the safety closing sensors. Equipped with two separate inputs for the safety opening sensors. Equipped with two separate inputs for the internal trigger sensors with DC output as required by the regulations on the escape routes. Safety sensor monitoring before any door movement. Independently-adjustable opening and closing speed Adjustable opening and closing acceleration and deceleration ramp. Adjustable thrust powers. Monitored R-BAT90 battery to ensure emergency opening at all times. Management of an R-BLOCK90 electric lock for night-time door closing. Independent adjustment of the dwell time when the door is open in automatic programs and in night lock. Safety system test on opening every 24 hours and every time power is supplied to the automation as required by the safety regulations. Low energy consumption in both operation and stand-by. It is possible to fit the UR24 relay module for optional functions (air blade control, door status, gong function). OPEN input (emergency opening) with N.O. / N.C. settable contact. Program digital selector with display R-DSEL with user password. It is possible to fit the optional module R-WK to open the door from outside in case of power failure.
Digital selector:	<p>R-DSEL digital selector with display</p> <ul style="list-style-type: none"> Display of automation information (serial number, software version, counter of total and partial manoeuvres). Programming menu for setting up and adjusting door functions and parameters. Event history which stores any malfunctions and anomalies. Diagnostics about input states of automation electronic control unit. Program selector for the end user. Work programs: Automatic Bidirectional, Automatic Exit Only, Open Door, Night Lock, Reduced Winter Opening, Manual Door. Possibility to enable a user password to prevent change of the work program of the automatic door. F1 button for door opening.



La porta è composta da:

Automazione

Gruppo trave

Gruppo copertura

Elemento finitura

(profilo alluminio o guarnizione)

Componenti funzionali

Opzionali

The door includes:

Automation

Transom unit

Cover unit

Finishing element

(metal profile or gasket)

Functional components

Options



Dimensioni / Dimensions

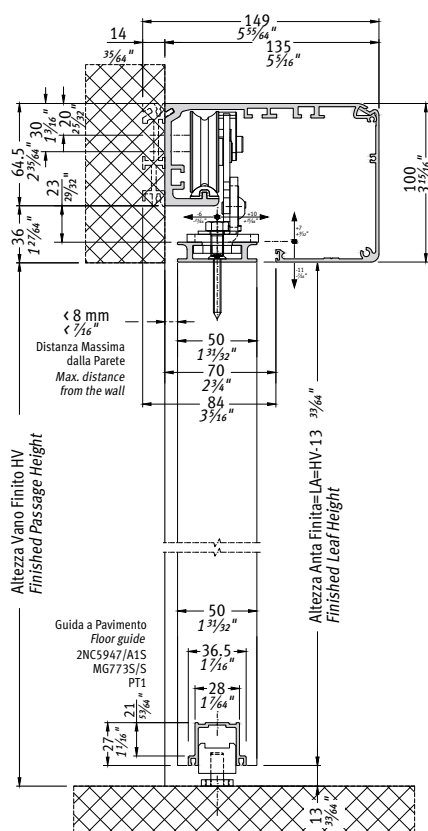

Distanza minima e massima dalla parete in accordo con la normativa EN 16005. Gli scostamenti orizzontali residui indicati sono riferiti ai reggi-anta standard: altre soluzioni in kit a catalogo.

Minimum and maximum distance from the wall in accordance with standard EN 16005. The specified residual horizontal deviations refer to the standard leaf connection unit: other solutions are available as kits in our catalogue.



1 anta mobile / Single leaf

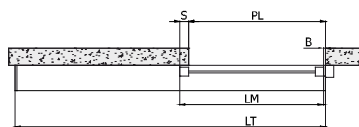

Dimensionamento / Sizing

LT= lunghezza automazione LT= automation length	LM= anta / leaf S= sormonto / overlap B=battuta / central seal con S=50 mm B=10 mm with S=2" B=3/8"	PL= passaggio libero PL= clear passage
$LT=2PL-B+S+20$ $LT=2PL-B+S+3/4"$	$LM=(LT-B+S)/2-10$ $LM=(LT-B+S)/2-3/8"$	$PL=(LT+B-S)/2-10$ $PL=(LT+B-S)/2-3/8"$
2000 mm (78 3/4")	1010 mm (39 3/4")	970 mm (38 1/4")
2500 mm (98 1/2")	1260 mm (49 5/8")	1220 mm (48")
3000 mm (118 3/8")	1510 mm (59 1/2")	1470 mm (58 7/8")
3500 mm (137 3/4")	1760 mm (69 3/4")	1720 mm (67 3/4")
4000 mm (157 1/2")	2010 mm (79 1/8")	1970 mm (77 1/2")
4500 mm (177 1/4")	2260 mm (89")	2220 mm (87 3/8")
5000 mm (196 7/8")	2510 mm (98 3/4")	2470 mm (97 1/4")
5500 mm (216 1/2")	2760 mm (108 3/4")	2720 mm (107 1/16")
6000 mm (236 1/4")	3010 mm (118 1/2")	2970 mm (116 15/16")



2 Ante mobili / Double leaves

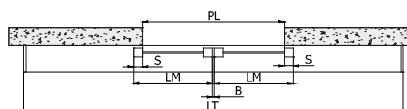

Dimensionamento / Sizing

LT= lunghezza automazione LT= automation length	LM= anta / leaf S= sormonto / overlap B=battuta / central seal con S=50 mm B=10 mm with S=2" B=3/8"	PL= passaggio libero PL= clear passage
$LT=2PL-B+2S+20$ $LT=2PL-B+2S+3/4"$	$LM=(LT-B)/4+(S/2)-10$ $LM=(LT-B)/4+(S/2)-3/8"$	$PL=(LT+B)/2-S-10$ $PL=(LT+B)/2-S-3/8"$
2000 mm (78 3/4")	512,5 mm (20 1/4")	945 mm (37 1/4")
2500 mm (98 1/2")	637,5 mm (25 1/8")	1195 mm (47 1/16")
3000 mm (118 3/8")	762,5 mm (30")	1445 mm (56 7/8")
3500 mm (137 3/4")	887,5 mm (35")	1695 mm (66 3/4")
4000 mm (157 1/2")	1012,5 mm (39 7/8")	1945 mm (76 9/16")
4500 mm (177 1/4")	1137,5 mm (44 3/4")	2195 mm (86 7/16")
5000 mm (196 7/8")	1262,5 mm (49 3/4")	2445 mm (97 1/4")
5500 mm (216 1/2")	1387,5 mm (54 5/8")	2695 mm (106 3/8")
6000 mm (236 1/4")	1512,5 mm (59 1/2")	2945 mm (116")



AUTOMAZIONE / AUTOMATION

L'automazione è composta da:

- Puleggia di rinvio
- Carrelli di scorrimento doppia ruota
- Centralina elettronica di comando
- Fermo meccanico di fine corsa
- Batteria d'emergenza
- Motore brushless
- Fianchetti laterali
- Passa cavi

The automation includes:

- Pulley for drive belt return
- Trolleys and connections for leaves
- Control unit
- Mechanical stroke-end
- Emergency battery
- Brushless motor
- Side caps
- Cable clips



A MISURA - TO SIZE

REV-S90	Automazione ridondante a singola anta tagliata a misura <i>Single leaf redundant automation cut to size</i>	REVOLUS 90/1	1
REV-D90	Automazione ridondante a doppia anta tagliata a misura <i>Double leaf redundant automation cut to size</i>	REVOLUS 90/2	1

ET-KM420 	<p>Kit per montaggio invertito motore/centralina per ETERNA 70, ETERNA 90 e REVOLUS 90. Nota: questo kit comprende una staffa che permette di montare il motore della ETERNA 70, ETERNA 90 e REVOLUS 90 svincolato dalla piastra principale della centralina elettronica. Questa soluzione deve essere utilizzata per le automazioni doppia anta di lunghezza inferiore a 2300 mm, poiché permette al motore di venire montato sull'estrema destra dell'automazione guadagnando corsa sulla cinghia. Questo kit deve essere utilizzato anche nel caso si installi ad incasso il sensore di presenza 3H-IR14C (V00247) con la sua staffa di montaggio (V00246) dal lato destro della trave.</p> <p><i>Kit for motor/control unit reverse mounting for ETERNA 70, ETERNA 90, and Revolus 90.</i> Note: this kit includes a bracket that allows to mount the motor of ETERNA 70, ETERNA 90, and REVOLUS 90 disengaged from the main plate of the electronic control unit. <i>This solution must be used for double leaf automations whose length is less than 2300 mm (98 1/2"), because it allows to mount the motor on the far right of the automation, obtaining additional belt travel. This kit must be used even in case of flush mounting of the presence sensor 3H-IR14C (V00247) with its mounting bracket (V00246) from the right side of the transom.</i></p>		1



La garanzia di 6 anni sui motori brushless è da ritenersi valida solo per cause imputabili a difetti di fabbricazione.
 The 6-year warranty on brushless motors only applies to causes attributable to faulty manufacture.



GRUPPO TRAVE / TRANSOM UNIT

Il gruppo trave è composto da:
Transom unit includes:

1	Traversa Transom	ETTRGR46 ETTRGR66
2	Rotaia di scorrimento Rail	ETROT46 ETROT66
3	Guarnizione rotaia Rail gasket	ET-G000
4	Cinghia di trasmissione Drive belt	MET0000 MET0000-175M

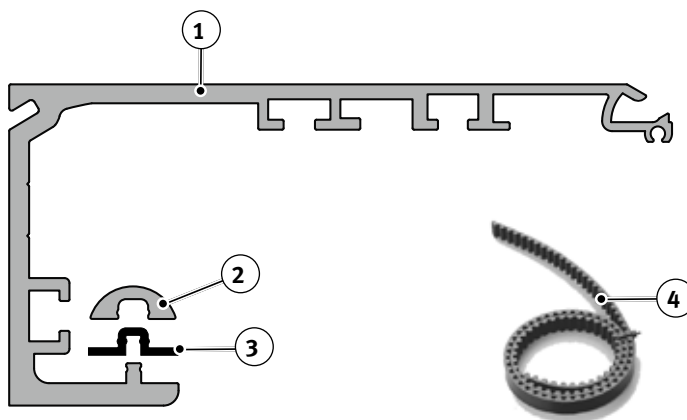

GRUPPO TRAVE per ETERNA 70/90 e REVOLUS 90 TRANSOM UNIT for ETERNA 70/90 e REVOLUS 90

ET-GT2000	Gruppo trave Transom unit	2000 mm 79"	1
ET-GT2500	Gruppo trave Transom unit	2500 mm 98½"	1
ET-GT3000	Gruppo trave Transom unit	3000 mm 118"	1
ET-GT3500	Gruppo trave Transom unit	3500 mm 138"	1
ET-GT4000	Gruppo trave Transom unit	4000 mm 157½"	1
ET-GT4500	Gruppo trave Transom unit	4500 mm 177"	1
ET-GT6000	Gruppo trave Transom unit	6000 mm 236"	1
ET-GT6500	Gruppo trave Transom unit	6500 mm 256"	1

A MISURA - TO SIZE



STRUTTURA (opzionali) / STRUCTURE (options)

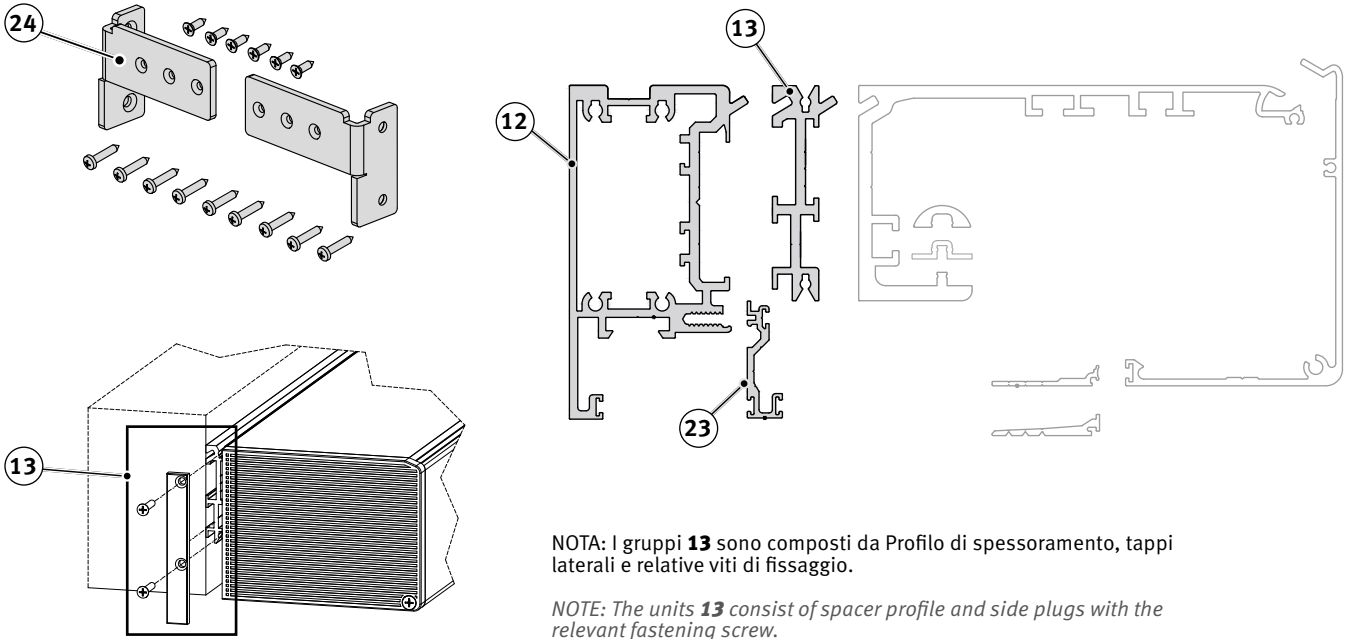

A MISURA - TO SIZE

STRUTTURA (opzionali) per ETERNA 70/90 e REVOLUS 90 STRUCTURE (options) for ETERNA 70/90 e REVOLUS 90

Barcode	Icon	Material	Length	Quantity
ETPAAN66	Trave autoportante Self-supporting transom	Anodizzata Anodized	6600 mm 260"	1
ETPAAN46	Trave autoportante Self-supporting transom	Anodizzata Anodized	4600 mm 181"	1
ETPAGR66	Trave autoportante Self-supporting transom	Grezza Mill finish	6600 mm 260"	1
ETPAGR46	Trave autoportante Self-supporting transom	Grezza Mill finish	4600 mm 181"	1
ET-GS2000G	Gruppo spessoramento Spacer unit	Alluminio grezzo Mill finish aluminium	2000 mm 79"	1
ET-GS2500G	Gruppo spessoramento Spacer unit	Alluminio grezzo Mill finish aluminium	2500 mm 98½"	1
ET-GS3000G	Gruppo spessoramento Spacer unit	Alluminio grezzo Mill finish aluminium	3000 mm 118"	1
ET-GS3500G	Gruppo spessoramento Spacer unit	Alluminio grezzo Mill finish aluminium	3500 mm 138"	1
ET-GS4000G	Gruppo spessoramento Spacer unit	Alluminio grezzo Mill finish aluminium	4000 mm 157½"	1
ET-GS4500G	Gruppo spessoramento Spacer unit	Alluminio grezzo Mill finish aluminium	4500 mm 177"	1
ET-GS6000G	Gruppo spessoramento Spacer unit	Alluminio grezzo Mill finish aluminium	6000 mm 236"	1
ET-GS6500G	Gruppo spessoramento Spacer unit	Alluminio grezzo Mill finish aluminium	6500 mm 256"	1
ETPUGR66	Profilo Universale Universal profile		6600 mm 260"	1
ETPUGR46	Profilo Universale Universal profile		4600 mm 181"	1
APUNAP3	Kit fissaggio Autoportante Self-supporting transom fastening kit			1



GRUPPO COPERTURA / COVER UNIT

Il gruppo copertura è composto da:

Cover unit includes:

1	Copertura Cover	ETCOAN46 ETCOAN66 ETCOGR46 ETCOGR66
2	Cavetto anti-caduta Holding cable	ET-544FC

NOTA: A completamento del gruppo copertura può essere necessario abbinare un elemento di finitura.

NOTE: You may need to combine the covering unit with a finishing element

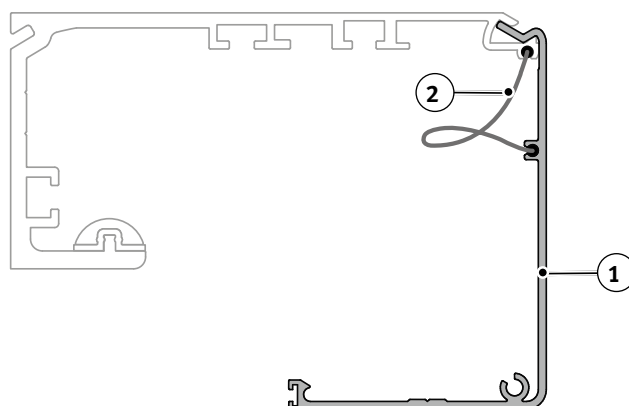

GRUPPO COPERTURA IN ALLUMINIO ANODIZZATO per ETERNA 70/90 e REVOLUS 90 ANODIZED ALUMINIUM COVER UNIT for ETERNA 70/90 and REVOLUS 90

Barcode	Icon	Material	Length	Quantity
ET-GC2000	Gruppen icon	Alluminio anodizzato Anodized aluminium	2000 mm 79"	1
ET-GC2500	Gruppen icon	Alluminio anodizzato Anodized aluminium	2500 mm 98½"	1
ET-GC3000	Gruppen icon	Alluminio anodizzato Anodized aluminium	3000 mm 118"	1
ET-GC3500	Gruppen icon	Alluminio anodizzato Anodized aluminium	3500 mm 138"	1
ET-GC4000	Gruppen icon	Alluminio anodizzato Anodized aluminium	4000 mm 157½"	1
ET-GC4500	Gruppen icon	Alluminio anodizzato Anodized aluminium	4500 mm 177"	1
ET-GC6000	Gruppen icon	Alluminio anodizzato Anodized aluminium	6000 mm 236"	1
ET-GC6500	Gruppen icon	Alluminio anodizzato Anodized aluminium	6500 mm 256"	1

GRUPPO COPERTURA IN ALLUMINIO GREZZO per ETERNA 70/90 e REVOLUS 90 MILL FINISH ALUMINIUM COVER UNIT for ETERNA 70/90 and REVOLUS 90

Barcode	Icon	Material	Length	Quantity
ET-GC2000G	Gruppen icon	Alluminio grezzo Mill finish aluminium	2000 mm 79"	1
ET-GC2500G	Gruppen icon	Alluminio grezzo Mill finish aluminium	2500 mm 98½"	1
ET-GC3000G	Gruppen icon	Alluminio grezzo Mill finish aluminium	3000 mm 118"	1
ET-GC3500G	Gruppen icon	Alluminio grezzo Mill finish aluminium	3500 mm 138"	1
ET-GC4000G	Gruppen icon	Alluminio grezzo Mill finish aluminium	4000 mm 157½"	1
ET-GC4500G	Gruppen icon	Alluminio grezzo Mill finish aluminium	4500 mm 177"	1
ET-GC6000G	Gruppen icon	Alluminio grezzo Mill finish aluminium	6000 mm 236"	1
ET-GC6500G	Gruppen icon	Alluminio grezzo Mill finish aluminium	6500 mm 256"	1

A MISURA - TO SIZE



Elemento di finitura gruppo copertura
(profilo in alluminio o guarnizione):
Covering unit finishing element
(aluminium profile or seal):

- 3 Profilo in alluminio
Aluminium profile
- 4 Guarnizione
Gasket

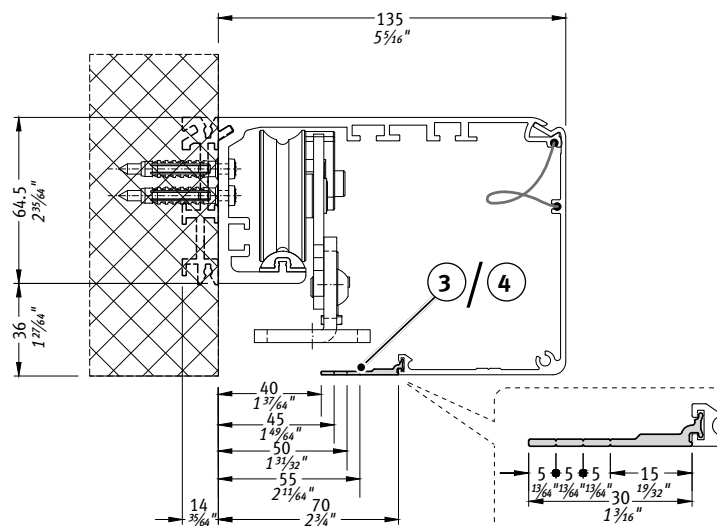
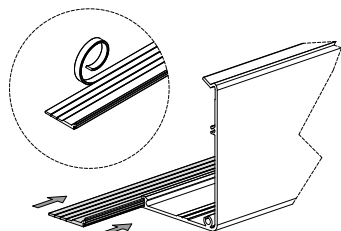

GRUPPO COPERTURA IN ALLUMINIO ANODIZZATO per ETERNA 70/90 e REVOLUS 90
ANODIZED ALUMINIUM COVER UNIT for ETERNA 70/90 e REVOLUS 90

Barcode	Icon	Material	Length	Quantity
ET-GF2000	Elemento finitura	Alluminio anodizzato	2000 mm 79"	1
ET-GF2500	Elemento finitura	Alluminio anodizzato	2500 mm 98 1/2"	1
ET-GF3000	Elemento finitura	Alluminio anodizzato	3000 mm 118"	1
ET-GF3500	Elemento finitura	Alluminio anodizzato	3500 mm 138"	1
ET-GF4000	Elemento finitura	Alluminio anodizzato	4000 mm 157 1/2"	1
ET-GF4500	Elemento finitura	Alluminio anodizzato	4500 mm 177"	1
ET-GF6000	Elemento finitura	Alluminio anodizzato	6000 mm 236"	1
ET-GF6500	Elemento finitura	Alluminio anodizzato	6500 mm 256"	1

ELEMENTO DI FINITURA IN ALLUMINIO GREZZO PER GRUPPO COPERTURA per ETERNA 70/90 e REVOLUS 90
MILL FINISH ALUMINIUM FINISHING PROFILE FOR COVER UNIT for ETERNA 70/90 and REVOLUS 90

Barcode	Icon	Material	Length	Quantity
ET-GF2000G	Elemento finitura	Alluminio grezzo	2000 mm 79"	1
ET-GF2500G	Elemento finitura	Alluminio grezzo	2500 mm 98 1/2"	1
ET-GF3000G	Elemento finitura	Alluminio grezzo	3000 mm 118"	1
ET-GF3500G	Elemento finitura	Alluminio grezzo	3500 mm 138"	1
ET-GF4000G	Elemento finitura	Alluminio grezzo	4000 mm 157 1/2"	1
ET-GF4500G	Elemento finitura	Alluminio grezzo	4500 mm 177"	1
ET-GF6000G	Elemento finitura	Alluminio grezzo	6000 mm 236"	1
ET-GF6500G	Elemento finitura	Alluminio grezzo	6500 mm 256"	1

GUARNIZIONE FINITURA PER GRUPPO COPERTURA per ETERNA 70/90 e REVOLUS 90
FINISHING GASKET FOR COVER UNIT for ETERNA 70/90 and REVOLUS 90

Barcode	Icon	Color	Quantity
ET-G001	Guarnizione finitura per copertura	Nero Black	rotoli 30 m roll 30 m (98 1/2")
ET-G001G	Guarnizione finitura per copertura	Grigia RAL 7040 RAL 7040 grey	rotoli 30 m roll 30 m (98 1/2")

A MISURA - TO SIZE



OPZIONALI / OPTIONS

ATTACCHI - BINARI - PATTINI CONNECTIONS - RAILS - GLIDERS				
	PAD1R	Profilo adattatore RIDOTTO 1000 mm <i>SHORT adapter profile 1000 mm (39 1/2")</i>		1
	PAD1.5R	Profilo adattatore RIDOTTO 1500 mm <i>SHORT adapter profile 1500 mm (59")</i>		1
	PAD2R	Profilo adattatore RIDOTTO 2000 mm <i>SHORT adapter profile 2000 mm (79")</i>		1
	KV010	Vite autofilettante Ø 4.8x32 (confezione da 10 pz.) per fissaggio PAD ridotto su anta <i>Self-threading screw Ø 4.8x32 (3/16"x1 1/4") 10-piece package to fasten reduced PAD on leaf</i>		
	PAD1	Profilo adattatore per aggancio ante 1000 mm <i>Adapter profile for door hooking 1000 mm (39 1/2")</i>		1
	PAD1.5	Profilo adattatore per aggancio ante 1500 mm <i>Adapter profile for door hooking 1500 mm (59")</i>		1
	PAD2	Profilo adattatore per aggancio ante 2000 mm <i>Adapter profile for door hooking 2000 mm (79")</i>		1
	P6S	Profilo inferiore universale con spazzolini 1000 mm <i>Universal door rail with brushes 1000 mm (39 1/2")</i>		1
	P6S-1.5	Profilo inferiore universale con spazzolini 1500 mm <i>Universal door rail with brushes 1500 mm (59")</i>		1
	P6S-2	Profilo inferiore universale con spazzolini 2000 mm <i>Universal door rail with brushes 2000 mm (79")</i>		1
	PT1	Pattino inferiore per profilo P6S <i>Floor glider for P6S door rail</i>		1
	PT2	Pattino in TEFLON® 10 mm <i>Floor glider in TEFLON® 10 mm (3/8")</i>		1

A MISURA - TO SIZE



La porta è composta da:

Kit Automazione

Struttura

Componenti funzionali

Opzionali

The door is assembled with:

Automation Kit

Structure

Functional components

Options

KIT AUTOMAZIONE / AUTOMATION KIT

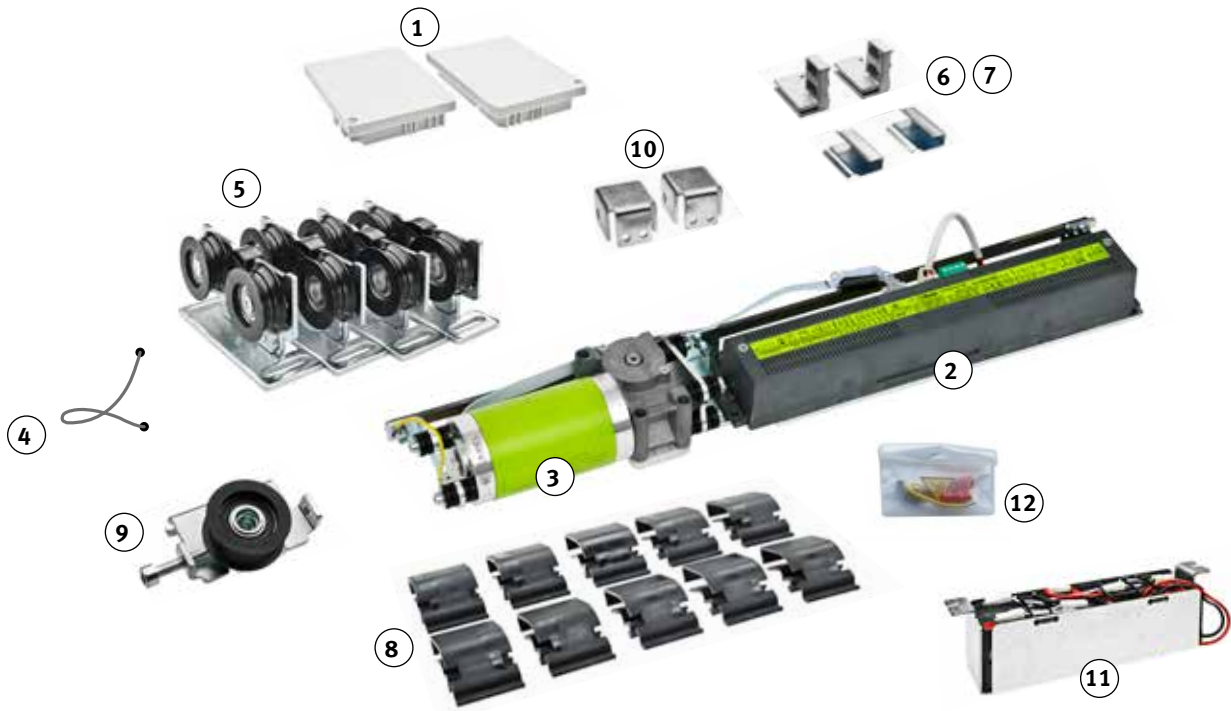

IN KIT - IN KIT

	Coppia fianchetti grigi <i>Grey side caps</i>	ET-544FI
1	Coppia fianchetti neri (non presenti nel kit, ordinabili separatamente) <i>Black side caps (not included in kit, to be ordered separately)</i>	ET-544FIB
2	Centralina elettronica <i>Electronic control unit</i>	R-LOGIC90
3	Gruppo motore con encoder <i>Motor with encoder</i>	R-MOT90
4	Cavetti anti-caduta <i>Holding cables</i>	ET-544FC
5	Carrello doppia ruota <i>Double wheel carriage</i>	MET0010



6 7	Attacco cinghia <i>Trolleys belt connection</i>	ET-544AT
8	Passacavi <i>Cables clips</i>	MPS0061
9	Puleggia di rinvio <i>Jockey pulley</i>	MET0013
10	Fine corsa meccanico <i>Mechanical stroke end</i>	ET-544FM
11	Batteria di emergenza <i>Emergency battery</i>	R-BAT90
12	Kit messa a terra <i>Earthing kit</i>	ET-544MT

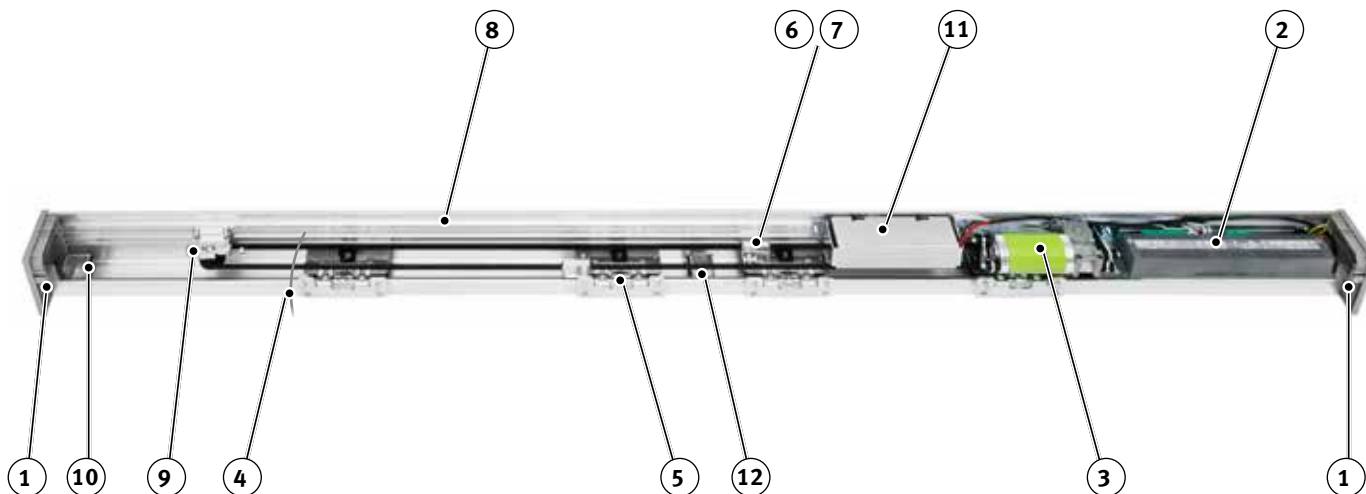

POSIZIONAMENTO COMPONENTI ALL'INTERNO DELL'AUTOMAZIONE
COMPONENTS POSITION INSIDE THE AUTOMATION



IN KIT - /IN KIT

			
REV-KS90	Automazione ridondante per porta singola anta fornita in kit <i>Single leaf door redundant automation in kit form</i>	REVOLUS 90/1	1
REV-KD90	Automazione ridondante per porta doppia anta fornita in kit <i>Double leaf door reduntant automation in kit form</i>	REVOLUS 90/2	1



La garanzia di 6 anni sui motori brushless è da ritenersi valida solo per cause imputabili a difetti di fabbricazione.
The 6-year warranty on brushless motors only applies to causes attributable to faulty manufacture.



STRUTTURA / STRUCTURE

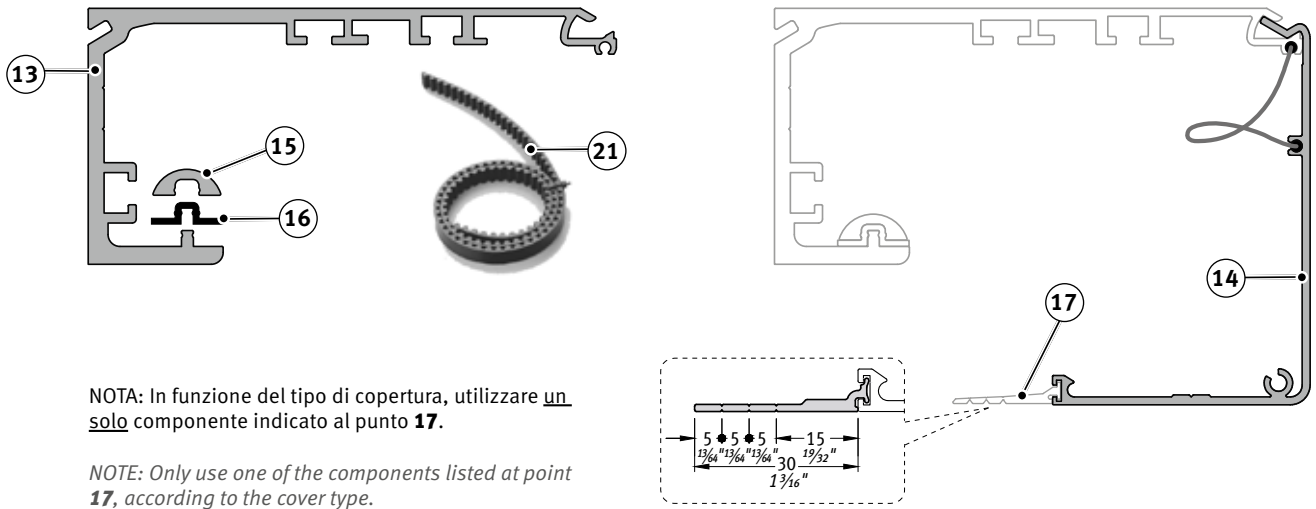

NOTA: In funzione del tipo di copertura, utilizzare un solo componente indicato al punto **17**.

NOTE: Only use one of the components listed at point **17**, according to the cover type.

IN KIT - IN KIT

13	ETTRGR66	Trave in alluminio grezzo per ETERNA 70/90 e REVOLUS 90 <i>Mill finish aluminium transom for ETERNA 70/90 and REVOLUS 90</i>	6600 mm 260"	2
	ETTRGR46	Trave in alluminio grezzo per ETERNA 70/90 e REVOLUS 90 <i>Mill finish aluminium transom for ETERNA 70/90 and REVOLUS 90</i>	4600 mm 181"	2
14	ETCOGR66	Copertura in alluminio grezzo per ETERNA 70/90 e REVOLUS 90 <i>Mill finish aluminium cover for ETERNA 70/90 and REVOLUS 90</i>	6600 mm 260"	2
	ETCOGR46	Copertura in alluminio grezzo per ETERNA 70/90 e REVOLUS 90 <i>Mill finish aluminium cover for ETERNA 70/90 and REVOLUS 90</i>	4600 mm 181"	2
	ETCOAN66	Copertura in alluminio anodizzato per ETERNA 70/90 e REVOLUS 90 <i>Anodized aluminium cover for ETERNA 70/90 and REVOLUS 90</i>	6600 mm 260"	2
	ETCOAN46	Copertura in alluminio anodizzato per ETERNA 70/90 e REVOLUS 90 <i>Anodized aluminium cover for ETERNA 70/90 and REVOLUS 90</i>	4600 mm 181"	2
15	ETROT66	Rotaia scorrimento alluminio anodizzato <i>Aluminium anodized slideway rail</i>	6600 mm 260"	1
	ETROT46	Rotaia di scorrimento alluminio anodizzato <i>Aluminium anodized slideway rail</i>	4600 mm 181"	1
16	ET-G000	Guarnizione guida binario 25 gr. <i>Under rail guiding gasket gr. 25 (0.88 oz)</i>		rotoli 30 m roll 30 m (98 1/2')
	ETPCGR66	Profilo finitura in alluminio grezzo <i>Mill finish aluminium finishing profile</i>	6600 mm 260"	1
17	ETPCAN66	Profilo finitura in alluminio anodizzato <i>Anodized aluminium finishing profile</i>	6600 mm 260"	1
	ET-G001	Guarnizione finitura per copertura ETERNA 90 <i>Finishing gasket for ETERNA 90 cover unit</i>		rotoli 30 m roll 30 m (98 1/2')
	MET0000 (*)	Cinghia di trazione STD5-12 antistatica <i>STD5-12 antistatic drive belt</i>		rotoli da 150 m roll 150 m (492')
21	MET0000-30M	Cinghia di trazione STD5-12 antistatica <i>STD5-12 antistatic drive belt</i>		rotoli da 30 m roll 30 m (98 1/2')
	MET0000-175M	Cinghia di trazione STD5-12 antistatica <i>STD5-12 antistatic drive belt</i>		rotoli da 175 m roll 175 m (574')

(*) Disponibile fino ad esaurimento scorte / Available while stocks last



STRUTTURA (opzionali) / STRUCTURE (options)

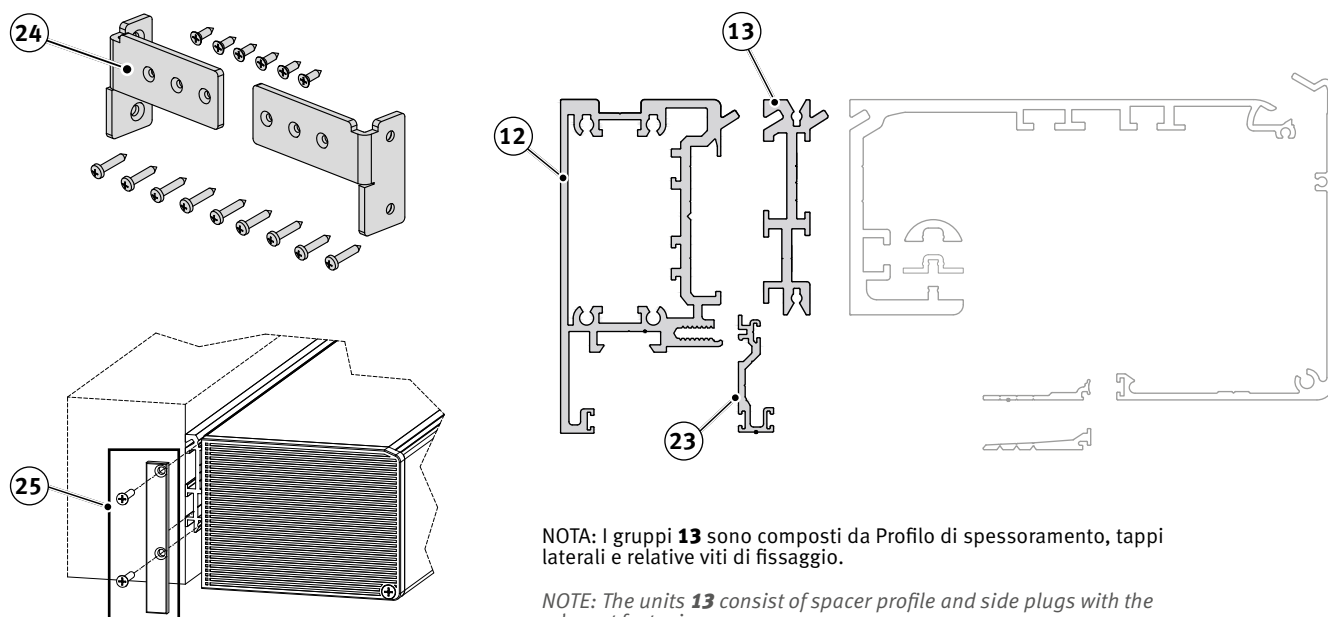

NOTA: I gruppi **13** sono composti da Profilo di spessoramento, tappi laterali e relative viti di fissaggio.

NOTE: The units **13** consist of spacer profile and side plugs with the relevant fastening screw.



STRUTTURA (opzionali) per ETERNA 70/90 e REVOLUS 90 STRUCTURE (options) for ETERNA 70/90 and REVOLUS 90

	ETPAAN66	Trave Autoportante anodizzata <i>Anodized self-bearing transom</i>	6600 mm 260"	1
	ETPAAN46	Trave Autoportante anodizzata <i>Anodized self-bearing transom</i>	4600 mm 181"	1
12	ETPAGR66	Trave Autoportante grezza <i>Mill finish self-bearing transom</i>	6600 mm 260"	1
	ETPAGR46	Trave Autoportante grezza <i>Mill finish self-bearing transom</i>	4600 mm 181"	1
	ETSPGR66	Profilo grezzo spessoramento <i>Mill finish spacer profile</i>	6600 mm 260"	1
13	ETSPGR46	Profilo grezzo spessoramento <i>Mill finish spacer profile</i>	4600 mm 181"	1
	ETPUAN66	Profilo Universale anodizzato <i>Anodized universal profile</i>	6600 mm 260"	1
	ETPUAN46	Profilo Universale anodizzato <i>Anodized universal profile</i>	4600 mm 181"	1
23	ETPUGR66	Profilo Universale grezzo <i>Mill finish universal profile</i>	6600 mm 260"	1
	ETPUGR46	Profilo Universale grezzo <i>Mill finish universal profile</i>	4600 mm 181"	1
24	APUNAP3	Kit fissaggio Autoportante in luce vano per automazioni <i>Fastening kit free standing fixing brackets</i>		1
25	ET-A001	Kit Tappi Laterali per Profilo di Sostegno e Spessoramento <i>Side plug kit for support and spacer profile</i>		1

IN KIT - IN KIT

COMPONENTI FUNZIONALI / FUNCTIONAL COMPONENTS

COMANDI - CONTROLS









				
Programmatore digitale con Display <i>Digital selector with display</i>				
	R-DSEL	Programmatore digitale EN 16005 con display per automazione ridondante REVOLUS e REVOLUS T colore bianco <i>Digital selector EN 16005 with display for redundant automation REVOLUS and REVOLUS T colour white</i>		1
	R-DSEL B	Programmatore digitale EN 16005 con display per automazione ridondante REVOLUS e REVOLUS T colore nero <i>Digital selector EN 16005 with display for redundant automation REVOLUS and REVOLUS T colour black</i>		1
Selettore meccanico a chiave / <i>Key selector</i>				
	R-MSEL	Selettore meccanico a chiave 3 posizioni colore bianco <i>Key selector 3 positions white colour</i>		1
	R-MSEL B	Selettore meccanico a chiave 3 posizioni colore nero <i>Key selector 3 positions black colour</i>		1
	CL1348-KEY	Chiave per selettore meccanico <i>Key for mechanical selector</i>		1

Il selettore R-MSEL può essere utilizzato dall'utente finale per la scelta del programma di lavoro della porta. Le funzioni disponibili sono "Automatico bidirezionale", "Porta aperta", "Blocco notte".

The selector R-MSEL can be used by the final user to select the work program of the door. The available functions are "Automatic bidirectional", "Open door", "Night lock".

SENSORI / SENSORS

Per le uscite di emergenza da posizionare sul lato interno
For the emergency exits to be placed on the inner side

				
	V00228	IXIO DT 3 SILVER IXIO DT 3 - SILVER Sensore di attivazione a microonde con uscita corrente continua / contatto N.A. e sicurezza a infrarossi attivi monitorati <i>IXIO DT 3 - SILVER Microwave activation sensor with DC output / N.O. contact and monitored active infrared safety device</i>		1
	V00229	IXIO DT 3 BLACK IXIO DT 3 - BLACK Sensore di attivazione a microonde con uscita corrente continua / contatto N.A. e sicurezza a infrarossi attivi monitorati <i>IXIO DT 3 - BLACK Microwave activation sensor with DC output / N.O. contact and monitored active infrared safety device</i>		1
	V00272	OAM-DUAL TE SILVER OAM DUAL TE - SILVER Sensore microonde e IR attivi monitorati per attivazione e sicurezza con uscite corrente continua e contatto N.A. <i>OAM DUAL TE - SILVER Active microwave and IR sensor monitored for activation and safety with continuous current outputs and N.O. contact</i>		1
	V00273	OAM-DUAL TE BLACK OAM DUAL TE - BLACK Sensore microonde e IR attivi monitorati per attivazione e sicurezza con uscite corrente continua e contatto N.A. <i>OAM DUAL TE - BLACK Active microwave and IR sensor monitored for activation and safety with continuous current outputs and N.O. contact</i>		1
	V00288	SSR-3-ER/BL SSR-3-ER/BL - Black sensore microonde e IR attivi monitorati per attivazione e sicurezza con uscite corrente continua e contatto N.A. <i>SSR-3-ER/BL - Black - Active microwave and IR sensor monitored for activation and safety with continuous current outputs and N.O. contact</i>		1



OPZIONALI / OPTIONS

	R-BLOCK90 Elettroblocco BISTABILE con sblocco manuale ET-SMA per REVOLUS 90 <i>BISTABLE electric lock with ET-SMA manual release for REVOLUS 90</i>	1
	V01204 UR24/E Modulo Relè per automazioni ETERNA/REVOLUS. NON utilizzabile su ETERNA 70 <i>UR24/E Relay Module for ETERNA/REVOLUS automations. NOT usable on ETERNA 70</i>	1
	R-WK Modulo per apertura porta dall'esterno in assenza di alimentazione <i>Module to open the door from outside in case of power failure</i>	1
	RCS Resinatura schede elettroniche installate su porte scorrevoli operanti in ambienti umidi e con caratteristiche di tipo "marino" <i>Resin coating of the electronic boards installed on sliding doors operating in environment with condensing humidity or "marine" atmosphere.</i>	1
	EV-SENSCOV Microinterruttore per rilevazione apertura carter <i>Microswitch to detect cover opening</i>	1

ATTACCHI - BINARI - PATTINI CONNECTIONS - RAILS - GLIDERS

	MP0002 Profilo adattatore RIDOTTO ossidato argento 4100 mm <i>SHORT adapter profile silver oxidized 4100 mm (161 1/2")</i>	1
	PADKITR Contropiastre per profilo adattatore 10 pz. <i>Counterplates for adapter profile 10 pcs.</i>	1
	KV010 Vite autofilettante Ø 4.8x32 (confezione da 10 pz.) per fissaggio PAD ridotto su anta <i>Self-threading screw Ø 4.8x32 (3/16"x1 1/4") 10-piece package to fasten reduced PAD on leaf</i>	1
	MP00241 Profilo adattatore superiore ossidato argento 4100 mm <i>Upper adapter profile silver oxidized 4100 mm (161 1/2")</i>	1
	PADKITR Contropiastre per profilo adattatore (conf. 10 pz.) <i>Counterplates for adapter profile (10 pcs pack)</i>	1
	2NC5947/A1S Profilo inferiore alluminio anodizzato 6500 mm <i>Anodized aluminium lower profile 6500 mm (256")</i>	1
	APUNS13 Guarnizione spazzola speciale 13 mm (rotolo da 100 m) <i>Special brush gasket 13 mm (1/2") roll 100 m (393 11/16")</i>	1
	APUNS13-50m Guarnizione spazzola speciale 13 mm (rotolo da 50 m) <i>Special brush gasket 13 mm (1/2") roll 50 m (196 7/8")</i>	1
	PT1 Pattino inferiore per profilo P6S <i>Floor glider for P6S door rail</i>	1
	PT2 Pattino in TEFLON® 10 mm <i>Floor glider in TEFLON® 10 mm (3/8")</i>	1

A MISURA - TO SIZE / IN KIT - IN KIT



REVOLUS 150

AUTOMAZIONI PER PORTE SCORREVOLI RIDONDANTI

REDUNDANT AUTOMATIC SLIDING DOORS

Sistema di automazione per porte scorrevoli rettilinee a 1 o 2 ante

- Il sistema “ridondante”: in caso di guasto, fa intervenire la parte secondaria per l’apertura di emergenza.
- Doppio motore Brushless in un unico involucro, con conseguente aumento dell’affidabilità.
- Centralina elettronica che gestisce in modo indipendente i due motori.



Progettato per essere installato nelle vie di fuga.

Automation system for straight sliding doors with 1 or 2 leaves.

- Redundant system: in the event of a fault, the secondary part for emergency opening is activated.
- Double brushless motor in a single housing, with consequent increase in reliability.
- Electronic control unit that manages the two motors independently.



Designed to be installed in escape routes.

DESCRIZIONE PRODOTTO

Automazione progettata per essere installata nelle vie di esodo e realizzata adottando soluzioni tecniche innovative che la rendono estremamente sicura, affidabile e semplice nell'installazione.

Il sistema ridondante assicura che in caso di guasto di un elemento della parte principale dell'automazione, intervenga la parte secondaria per effettuare l'apertura di emergenza della porta automatica.

L'automazione è dotata di un doppio motore brushless in un unico involucro, con conseguente aumento dell'affidabilità rispetto all'impiego di due motori separati.

La centralina elettronica, estremamente compatta e costruita con componentistica di ultima generazione ed elevata affidabilità, è dotata di alimentatore switching, di doppio circuito di potenza indipendente per il pilotaggio dei motori e di due microprocessori costantemente sincronizzati per la gestione degli ingressi e delle uscite.

Il sistema utilizza una batteria al piombo monitorata per assicurare l'apertura di emergenza entro 5 secondi in caso di guasto. Il programmatore digitale R-DSEL è lo strumento dell'installatore per configurare i parametri di funzionamento della porta automatica e viene utilizzato dall'utente per selezionare il programma di lavoro della porta. Il programmatore digitale R-DSEL offre estrema semplicità di utilizzo grazie all'intuitivo display ed un elevato grado di protezione tramite password che impedisce l'uso ai non autorizzati.

L'automazione risponde a tutti i requisiti imposti dalla normativa EN 16005 superando tutti i test previsti per le porte installate sulle vie di esodo ed uscite di emergenza.

GENERAL DESCRIPTION

The automation is developed to be installed on emergency exits and realized implementing innovating technical solutions, so resulting in a safe, reliable system which is even easy to install.

In case of failure of any component in the main part of the automation, the redundant system ensures automatic door opening through the secondary part of the automation itself.

The automation is equipped with a brushless double motor in one single body, thus increasing the reliability compared to automations with two independent motors.

The control unit is extremely compact and realized with sophisticated and reliable components such as switching power supply with a double power mosfet circuit. This latter is independently controlling the motors and the two microprocessors which are constantly synced in order to manage inputs and outputs.

The system is using a lead monitored battery to ensure emergency opening within 5 seconds in case of any failure.

The digital display selector R-DSEL is the tool for the installer to adjust the parameter of the automatic door and can be used by the end user to select the desired working programme. The new selector is very easy to use thanks to the intuitive display and offers a full protection through password level, thus not allowing the use of the door to unauthorized persons.

The automation complies with all the requirements provided for by standard EN 16005, having successfully passed all the tests prescribed for the doors installed in escape routes and emergency exits.



CONFORME ALLE Norme EUROPEE

- Direttiva Macchine: 2006/42 CE
- Direttiva compatibilità Elettromagnetica: EMC 2014/30/UE
- Direttiva Bassa Tensione: LVD 2014/35/UE
- Certificazione di qualità TÜV SÜD: certificato numero G623

EUROPEAN STANDARDS COMPLIANT

- Machinery Directive: 2006/42/EC
- Electromagnetic Compatibility Directive: EMC 2014/30/UE
- Low Voltage Directive: LVD 2014/35/UE
- TÜV Quality Certification: certificate N° G623



EN16005

SCHEDA TECNICA / TECHNICAL DATA SHEET

MODELLI PORTA RIDONDANTE	REDUNDANT SLIDING DOOR TYPE	REVOLUS 150	
		REV-S 1 anta / leaf	REV-D 2 ante / leaves
Larghezza vano passaggio	Clear passage	700÷3000 mm 27½"÷118⅞"	900÷3000 mm 35½"÷118⅞"
Peso massimo ante	Max. Loading capacity	kg 200 anta 440 lb leaf	kg 150 anta 330 lb leaf
Dimensioni automazione (HxPxL)	Automation size (HxDxW)	120x150 mm x L (max. 6500 mm) 4¾"x5⅓⅙"x W (max. 255⅓⅙")	
Alimentazione	Power supply	230 Vac 50-60Hz	
Velocità di apertura	Opening speed	Max. 0,8 m/sec. (1 anta) Max. 2.63 ft/s (1 leaf)	
Velocità di chiusura	Closing speed	Max. 0,6 m/sec. (1 anta) Max. 1.97 ft/s (1 leaf)	
Temperatura di funzionamento	Operating temperature	-15° C / + 50° C	
Grado di protezione	Protection rating	IP22	
Potenza massima assorbita	Max absorbed power	100 W	
Consumo in standby	Stand-by consumption	6 W	
Motore Brushless	Brushless motor	24 Vdc con Encoder - 24 Vdc with Encoder	
Frequenza di utilizzo	Type of use	Continuo 100% - Intensive use 100%	
Numero di manovre	Number of opening cycles	Test da 1.000.000 cicli (4.000 cicli/giorno) Tested 1.000.000 Cycle (4.000 Cycles/day)	
Safety test	Safety test	Monitoraggio sensori di sicurezza prima di ogni apertura/chiusura Safety sensors monitoring before every opening/closing	
Batteria di emergenza	Emergency battery	Incorporata. Garantisce l'apertura della porta in mancanza di alimentazione o in caso di guasto Incorporated. Ensures door opening in case of power failure or in case of fault	
Sistema di sicurezza al guasto	Fault safety system	Conforme al livello prestazionale "d" della EN 13849-1 According to performance level "d" of EN 13849-1	

NOTE CAPITOLATO - REVOLUS 150

Modello:	REVOLUS 150
Sinossi:	operatore automatico per porte scorrevoli ridondanti per vie di fuga
Produttore:	LABEL SPA
Descrizione:	<ul style="list-style-type: none"> • Automatismo per una o due ante scorrevoli, per vano passaggio max. di 3000 mm • Peso massimo per anta 150 kg (per porta doppia anta) o 200 kg (per porta singola anta). • Carter lunghezza max. 6500 mm
L'automatismo è costituito da:	<ul style="list-style-type: none"> • Motore di tipo Brushless a doppio avvolgimento con encoder incorporato. • Traversa in alluminio h. 64,5 mm • Carter di copertura colore argento p. 150 mm, h. 120 mm con articolazioni di sostegno anti caduta. • Guarnizione rotaia. • Rotaia di scorrimento in alluminio. • Sistema di trasmissione movimento cinghia antistatica rinforzata con cordoli in Kevlar. • Carrello doppia ruota con pattino anti sollevamento e ampie possibilità di regolazione dell'anta in altezza e profondità. • Alimentazione: 230 V~ 50Hz
Dati tecnici:	Vedi tabella pagina 90
Elettronica di comando:	<ul style="list-style-type: none"> • Progettata e costruita nel rispetto delle regole stabilite dalle Direttive EMC 2004/108/CE, LVD 2006/95/CE, Direttiva Macchine 2006/42/CE e dalla norma sulla sicurezza delle porte automatiche pedonali EN16005. • Sistema di sicurezza conforme al PL= d della norma EN 13849-1. • Procedura semplice e veloce di messa in servizio (Set-up) e di impostazione delle funzioni e dei parametri con il programmatore digitale R-DSEL. • Gestione di una password tecnica per l'installatore, per impedire a persone non autorizzate di accedere e modificare i parametri di funzionamento dell'automazione. • Predisposizione di due ingressi separati per i sensori di sicurezza in chiusura. • Predisposizione di due ingressi separati per i sensori di sicurezza in apertura. • Predisposizioni di due ingressi separati per i sensori interni di attivazione con uscita in corrente continua come richiesto dalle norme sulle vie di esodo. • Monitoraggio dei sensori di sicurezza prima di ogni movimento della porta. • Velocità di apertura e chiusura regolabili • Rampa di accelerazione e decelerazione in apertura e chiusura regolabili. • Potenze di spinta regolabile. • Batteria R-BAT monitorata per garantire sempre l'apertura di emergenza. • Gestione di un elettroblock R-BLOCK per la chiusura notturna della porta. • Regolazione separata del tempo di pausa a porta aperta nei programmi automatici e nel blocco notte. • Test sistema di sicurezza all'apertura ogni 24 ore e ogni volta che viene fornita alimentazione all'automatismo come richiesto dalla normativa sulla sicurezza. • Bassi consumi di energia sia in funzionamento che in stand-by. • Predisposizione modulo relè UR24 per funzioni opzionali (comando lama d'aria, stato porta, funzione gong). • Ingresso OPEN (apertura di emergenza) con contatto configurabile N.A. / N.C. • Selettore di programma digitale a display R-DSEL con password utente. • Predisposizione modulo opzionale R-WK per apertura porta dall'esterno in mancanza di alimentazione.
Programmatore digitale:	<p>Programmatore digitale a display R-DSEL</p> <ul style="list-style-type: none"> • Visualizzazione delle informazioni relative all'automazione (numero seriale, versione software, conta manovre totali e parziali). • Menù di programmazione per il set-up e la regolazione funzioni e parametri della porta. • Memoria eventi, in cui vengono memorizzate le anomalie e gli eventuali errori di funzionamento. • Diagnostica sullo stato degli ingressi della centralina elettronica dell'automazione. • Selettore di programma per l'utilizzatore finale. Programmi di lavoro: Automatico bidirezionale, Automatico solo uscita, Porta aperta, Blocco Notturno, Apertura invernale ridotta, Porta manuale. • Possibilità di abilitare una password utente per impedire che venga variato il programma di lavoro della porta automatica. • Pulsante F1 per apertura porta.

SPECIFICATIONS NOTES - REVOLUS 150

Model:	REVOLUS 150
Synopsis:	automation for redundant sliding doors for escape routes
Manufacturer:	LABEL SPA
Description:	<ul style="list-style-type: none"> Automation for one or two sliding leaves, for max. passage opening of 3,000 mm (118½") Maximum weight per leaf 150 kg (330 lb) for double-leaf door or 200 kg (440 lb) for single-leaf door. Cover max length 6,500 mm (256")
The automation consists of:	<ul style="list-style-type: none"> Dual winding brushless motor with built-in encoder. Aluminium transom h. 64.5 mm (2½") Silver cover, depth 150 mm (5¾"), height 120 mm (3¾") with fall prevention supports. Rail gasket. Aluminium slideway rail. Motion drive system using antistatic belt reinforced with Kevlar sides. Dual wheel trolley with anti-lifting device, and wide possibilities of adjustment of leaf height and depth. Power supply: 230 V~ 50Hz
Technical data:	See table on page 90
Control electronics:	<ul style="list-style-type: none"> Designed and built in accordance with the rules set out in the Directives EMC 2004/108/CE, LVD 2006/95/CE, Machinery Directive 2006/42/CE and in the EN16005 safety standard applicable to pedestrian automatic doors. Safety system in compliance with PL= d of the standard EN 13849-1. Easy, quick set-up of the functions and parameters with the R-DSEL digital selector. Management of a technical password for the installer, to prevent unauthorized persons from accessing and editing the operating parameters of the automation. Equipped with two separate inputs for the safety closing sensors. Equipped with two separate inputs for the safety opening sensors. Equipped with two separate inputs for the internal trigger sensors with DC output as required by the regulations on the escape routes. Safety sensor monitoring before any door movement. Independently-adjustable opening and closing speed Adjustable opening and closing acceleration and deceleration ramp. Adjustable thrust powers. Monitored R-BAT battery to ensure emergency opening at all times. Management of an R-BLOCK electric lock for night-time door closing. Independent adjustment of the dwell time when the door is open in automatic programs and in night lock. Safety system test on opening every 24 hours and every time power is supplied to the automation as required by the safety regulations. Low energy consumption in both operation and stand-by. It is possible to fit the UR24 relay module for optional functions (air blade control, door status, gong function). OPEN input (emergency opening) with N.O. / N.C. settable contact. Program digital selector with display R-DSEL with user password. It is possible to fit the optional module R-WK to open the door from outside in case of power failure.
Digital selector:	<p>R-DSEL digital selector with display</p> <ul style="list-style-type: none"> Display of automation information (serial number, software version, counter of total and partial manoeuvres). Programming menu for setting up and adjusting door functions and parameters. Event history which stores any malfunctions and anomalies. Diagnostics about input states of automation electronic control unit. Program selector for the end user. Work programs: Automatic Bidirectional, Automatic Exit Only, Open Door, Night Lock, Reduced Winter Opening, Manual Door. Possibility to enable a user password to prevent change of the work program of the automatic door. F1 button for door opening.



Dimensioni / Dimensions

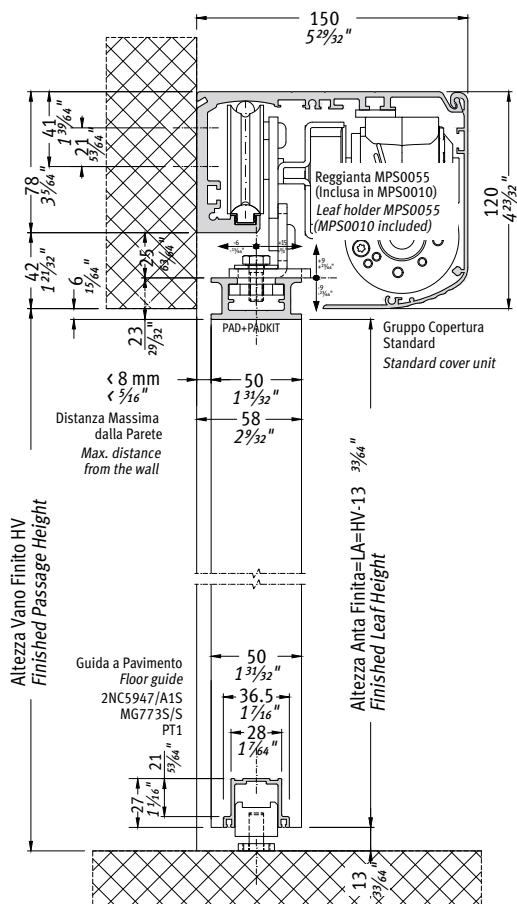

Distanza minima e massima dalla parete in accordo con la normativa EN 16005. Gli scostamenti orizzontali residui indicati sono riferiti ai reggi-anta standard; altre soluzioni in kit a catalogo.

Minimum and maximum distance from the wall in accordance with standard EN 16005. The specified residual horizontal deviations refer to the standard leaf connection unit; other solutions are available as kits in our catalogue.



1 anta mobile / Single leaf

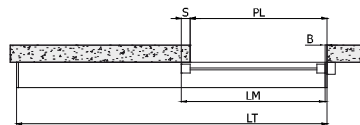

Dimensionamento / Sizing

LT= lunghezza automazione LT= automation length	LM= anta / leaf S= sormonto / overlap B=battuta / central seal con S=23 mm B=6 mm with S=1 1/16" B=1/4"	PL= vano passaggio nominale PL= clear passage
$PL=(LT+B-S)/2-12$ $PL=(LT+B-S)/2-1/2''$	$LM=(LT-B+S)/2-12$ $LM=(LT-B+S)/2-1/2''$	$LT=(2*PL)-B+S+24$ $LT=(2*PL)-B+S+15/16''$
2000 mm (78 3/4")	1008 mm (39 3/4")	968 mm (38 1/8")
2500 mm (98 1/2")	1258 mm (49 1/2")	1218 mm (48")
3000 mm (118 3/8")	1508 mm (59 3/8")	1468 mm (57 3/4")
3500 mm (137 3/4")	1758 mm (69 1/4")	1718 mm (67 5/8")
4000 mm (157 1/2")	2008 mm (79 1/16")	1968 mm (77 1/2")
4500 mm (177 1/4")	2258 mm (88 7/8")	2218 mm (87 1/4")
5000 mm (196 7/8")	2508 mm (98 3/4")	2468 mm (97 1/4")
5500 mm (216 1/2")	2758 mm (108 1/2")	2718 mm (107")
6000 mm (236 1/4")	3008 mm (118 1/2")	2968 mm (116 3/4")
6500 mm (256")	3258 mm (128 3/4")	3218 mm (126 3/4")



2 Ante mobili / Double leaves

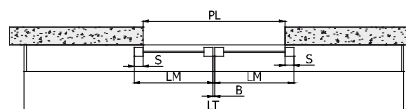

Dimensionamento mm / Sizing mm

LT= lunghezza automazione LT= automation length	LM= anta / leaf S= sormonto / overlap B=battuta / central seal con S=23 mm B=6 mm with S=1 1/16" B=1/4"	PL= vano passaggio nominale PL= clear passage
$LT=(2*PL)-B+(2*S)+24$ $LT=(2*PL)-B+(2*S)+7/16''$	$LM=(LT-B)/4+(S/2)-6$ $LM=(LT-B)/4+(S/2)-1/4''$	$PL=(LT+B)/2-S-6$ $PL=(LT+B)/2-S-1/4''$
2000 mm (78 3/4")	516,5 mm (20 1/4")	949 mm (37 3/8")
2500 mm (98 1/2")	641,5 mm (25 1/4")	1199 mm (47 1/4")
3000 mm (118 3/8")	766,5 mm (30 1/4")	1449 mm (57 1/16")
3500 mm (137 3/4")	891,5 mm (35 3/8")	1699 mm (66 7/8")
4000 mm (157 1/2")	1016,5 mm (40")	1949 mm (76 3/4")
4500 mm (177 1/4")	1141,5 mm (45")	2199 mm (86 1/2")
5000 mm (196 7/8")	1266,5 mm (49 7/8")	2449 mm (96 1/2")
5500 mm (216 1/2")	1391,5 mm (54 3/4")	2699 mm (106 1/4")
6000 mm (236 1/4")	1516,5 mm (59 3/4")	2949 mm (116 3/8")
6500 mm (256")	1641,5 mm (64 5/8")	3199 mm (126")



La porta è composta da:

Automazione

Gruppo trave

Gruppo copertura

Profilo compensatore

Componenti funzionali

Opzionali

The door includes:

Automation

Transom unit

Cover unit

Adjustable closer profile

Functional components

Options

AUTOMAZIONE / AUTOMATION

L'automazione è composta da:

- Puleggia di rinvio
- Carrelli di scorrimento doppia ruota
- Centralina elettronica di comando
- Fermo meccanico di fine corsa
- Batteria d'emergenza
- Motore brushless
- Fianchetti laterali
- Passa cavi

The automation is assembled with:

- Pulley for drive belt return
- Trolleys and connections for leaves
- Control unit
- Mechanical stroke-end
- Emergency battery
- Brushless motor
- Side caps
- Cable clips



A MISURA - TO SIZE

REV-S	Automazione ridondante a singola anta tagliata a misura <i>Single leaf redundant automation cut to size</i>	REVOLUS 150/1	1
REV-D	Automazione ridondante a doppia anta tagliata a misura <i>Double leaf redundant automation cut to size</i>	REVOLUS 150/2	1



La garanzia di 6 anni sui motori brushless è da ritenersi valida solo per cause imputabili a difetti di fabbricazione.
The 6-year warranty on brushless motors only applies to causes attributable to faulty manufacture.



GRUPPO TRAVE / TRANSOM UNIT

Il gruppo trave è composto da:
Transom unit includes:

1	Traversa Transom	EVTRGR46 EVTRGR66
2	Rotaia di scorrimento Rail	EVROT46 EVROT66
3	Guarnizione rotaia Rail gasket	EVG001
4	Cinghia di trasmissione Drive belt	MP00123

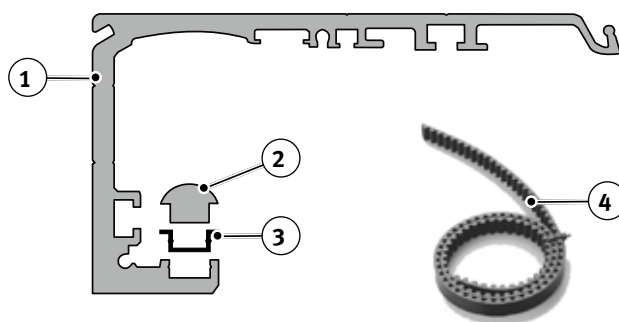

GRUPPO TRAVE per ETERNA 150, REVOLUS TRANSOM UNIT for ETERNA 150, REVOLUS

Barcode	Icon	Dimensioni	Quantità
EV-GT2000	Gruppo trave Transom unit	2000 mm 79"	1
EV-GT2500	Gruppo trave Transom unit	2500 mm 98½"	1
EV-GT3000	Gruppo trave Transom unit	3000 mm 118"	1
EV-GT3500	Gruppo trave Transom unit	3500 mm 138"	1
EV-GT4000	Gruppo trave Transom unit	4000 mm 157½"	1
EV-GT4500	Gruppo trave Transom unit	4500 mm 177"	1
EV-GT6000	Gruppo trave Transom unit	6000 mm 236"	1
EV-GT6500	Gruppo trave Transom unit	6500 mm 256"	1

STRUTTURA (opzionali) / STRUCTURE (options)

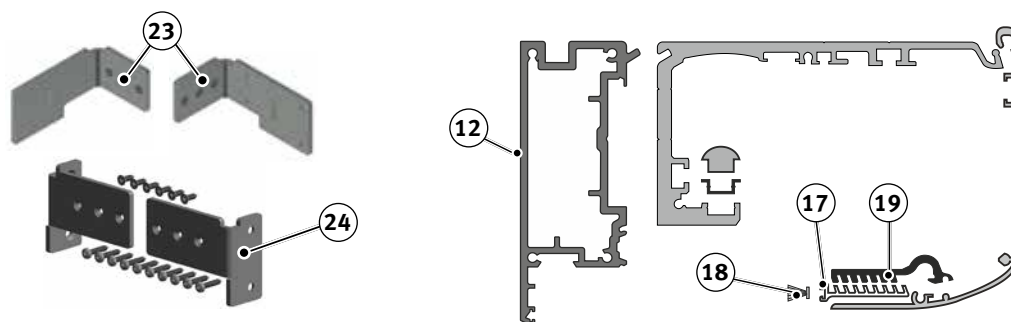

Barcode	Icon	Dimensioni	Quantità
12	PUNAAGR Profilo autoportante per trave ETERNA e REVOLUS grezzo Self-supporting profile for ETERNA and REVOLUS transom mill finish	6000 mm 236"	1
	PUNAEAN Profilo autoportante per trave ETERNA e REVOLUS anodizzato Self-supporting profile for ETERNA and REVOLUS transom anodized	6000 mm 236"	1
17	EVSLIGR66 Profilo compensatore in alluminio grezzo per copertura Mill finish aluminium adjustable profile for cover	6000 mm 236"	1
	EVSLIAN66 Profilo compensatore in alluminio anodizzato per copertura Anodized aluminium adjustable profile for cover	6000 mm 236"	1
	EVSLIGR46 Profilo compensatore in alluminio grezzo per copertura Mill finish aluminium adjustable profile for cover	4600 mm 181"	1
	EVSLIAN46 Profilo compensatore in alluminio anodizzato per copertura Anodized aluminium adjustable profile for cover	4600 mm 181"	1
18	APUNS15 Spazzolino nero per carter 4,8x15 mm Black brush for covers 4,8x15 mm (3/16"x9/16")		rotoli 225 m 225 m roll (738 3/16')
19	EV-KITMOL Mollette per profilo compensatore copertura (confezione da 10 pz.) Clips for adjustable cover profile (10 pcs. pack)		1
23	APUNAP1 Kit fissaggio per Profili autoportanti Fastening kit for self-supporting transom units		1
24	APUNAP2 Kit fissaggio Autoportante in luce vano Fastening kit for free standing fixing brackets		1

A MISURA - TO SIZE



GRUPPO COPERTURA / COVER UNIT

Il gruppo copertura è composto da:
Cover unit includes:

①	Copertura Cover	EVCOAN46 EVCOAN66 EVCOGR46 EVCOGR66
②	Articolazione copertura 1 Articulation for cover 1	MPS0063

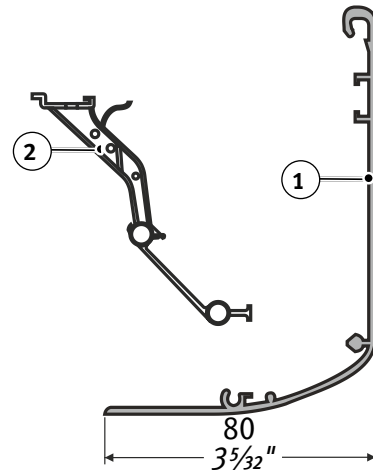

GRUPPO COPERTURA IN ALLUMINIO ANODIZZATO per ETERNA 150/200, REVOLUS ANODIZED ALUMINIUM COVER UNIT for ETERNA 150/200, REVOLUS

Barcode	Pencil icon	Dot pattern	Ruler icon	Box icon
EV-GC2000	Gruppo copertura Cover unit	Alluminio anodizzato Anodized aluminium	2000 mm 79"	1
EV-GC2500	Gruppo copertura Cover unit	Alluminio anodizzato Anodized aluminium	2500 mm 98 1/2"	1
EV-GC3000	Gruppo copertura Cover unit	Alluminio anodizzato Anodized aluminium	3000 mm 118"	1
EV-GC3500	Gruppo copertura Cover unit	Alluminio anodizzato Anodized aluminium	3500 mm 138"	1
EV-GC4000	Gruppo copertura Cover unit	Alluminio anodizzato Anodized aluminium	4000 mm 157 1/2"	1
EV-GC4500	Gruppo copertura Cover unit	Alluminio anodizzato Anodized aluminium	4500 mm 177"	1
EV-GC6000	Gruppo copertura Cover unit	Alluminio anodizzato Anodized aluminium	6000 mm 236"	1
EV-GC6500	Gruppo copertura Cover unit	Alluminio anodizzato Anodized aluminium	6500 mm 256"	1

GRUPPO COPERTURA IN ALLUMINIO GREZZO per ETERNA 150/200, REVOLUS MILL FINISH ALUMINIUM COVER UNIT for ETERNA 150/200, REVOLUS

Barcode	Pencil icon	Dot pattern	Ruler icon	Box icon
EV-GC2000G	Gruppo copertura Cover unit	Alluminio grezzo Mill finish aluminium	2000 mm 79"	1
EV-GC2500G	Gruppo copertura Cover unit	Alluminio grezzo Mill finish aluminium	2500 mm 98 1/2"	1
EV-GC3000G	Gruppo copertura Cover unit	Alluminio grezzo Mill finish aluminium	3000 mm 118"	1
EV-GC3500G	Gruppo copertura Cover unit	Alluminio grezzo Mill finish aluminium	3500 mm 138"	1
EV-GC4000G	Gruppo copertura Cover unit	Alluminio grezzo Mill finish aluminium	4000 mm 157 1/2"	1
EV-GC4500G	Gruppo copertura Cover unit	Alluminio grezzo Mill finish aluminium	4500 mm 177"	1
EV-GC6000G	Gruppo copertura Cover unit	Alluminio grezzo Mill finish aluminium	6000 mm 236"	1
EV-GC6500G	Gruppo copertura Cover unit	Alluminio grezzo Mill finish aluminium	6500 mm 256"	1

A MISURA - TO SIZE



GRUPPO COPERTURA RIDOTTA / SHORT COVER UNIT

Il gruppo copertura ridotta è composto da:
Short cover unit is composed by:

1	Copertura ridotta Short cover	EVCOAN46R EVCOAN66R EVCOGR46R EVCOGR66R
2	Articolazione copertura Articulation for cover	MPS0063

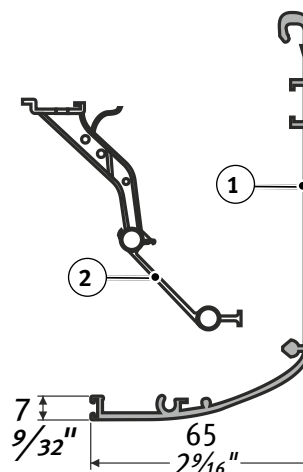

COPERTURA RIDOTTA ALLUMINIO ANODIZZATO per ETERNA, REVOLUS SHORT COVER UNIT ANODIZED for ETERNA, REVOLUS

Barcode	Icon	Material	Length	Quantity
EV-GC2000R	Copertura ridotta Short cover unit	Alluminio anodizzato Anodized aluminium	2000 mm 79"	1
EV-GC2500R	Copertura ridotta Short cover unit	Alluminio anodizzato Anodized aluminium	2500 mm 98 1/2"	1
EV-GC3000R	Copertura ridotta Short cover unit	Alluminio anodizzato Anodized aluminium	3000 mm 118"	1
EV-GC3500R	Copertura ridotta Short cover unit	Alluminio anodizzato Anodized aluminium	3500 mm 138"	1
EV-GC4000R	Copertura ridotta Short cover unit	Alluminio anodizzato Anodized aluminium	4000 mm 157 1/2"	1
EV-GC4500R	Copertura ridotta Short cover unit	Alluminio anodizzato Anodized aluminium	4500 mm 177"	1
EV-GC6000R	Copertura ridotta Short cover unit	Alluminio anodizzato Anodized aluminium	6000 mm 236"	1
EV-GC6500R	Copertura ridotta Short cover unit	Alluminio anodizzato Anodized aluminium	6500 mm 256"	1

COPERTURA RIDOTTA IN ALLUMINIO GREZZO per ETERNA, REVOLUS SHORT COVER UNIT MILL FINISH for ETERNA, REVOLUS

Barcode	Icon	Material	Length	Quantity
EV-GC2000RG	Copertura ridotta Short cover unit	Alluminio grezzo Mill finish aluminium	2000 mm 79"	1
EV-GC2500RG	Copertura ridotta Short cover unit	Alluminio grezzo Mill finish aluminium	2500 mm 98 1/2"	1
EV-GC3000RG	Copertura ridotta Short cover unit	Alluminio grezzo Mill finish aluminium	3000 mm 118"	1
EV-GC3500RG	Copertura ridotta Short cover unit	Alluminio grezzo Mill finish aluminium	3500 mm 138"	1
EV-GC4000RG	Copertura ridotta Short cover unit	Alluminio grezzo Mill finish aluminium	4000 mm 157 1/2"	1
EV-GC4500RG	Copertura ridotta Short cover unit	Alluminio grezzo Mill finish aluminium	4500 mm 177"	1
EV-GC6000RG	Copertura ridotta Short cover unit	Alluminio grezzo Mill finish aluminium	6000 mm 236"	1
EV-GC6500RG	Copertura ridotta Short cover unit	Alluminio grezzo Mill finish aluminium	6500 mm 256"	1

A MISURA - TO SIZE



GRUPPO PROFILO COMPENSATORE / ADJUSTABLE COVER PROFILE

Il gruppo profilo compensatore è composto da:
Adjustable closure profile unit includes:

1	Molletta Clip	MPS0062
2	Profilo compensatore Adjustable profile	EVSLIGR46 EVSLIGR66 EVSLIAN46 EVSLIAN66
3	Spazzolino Brush	APUNS15

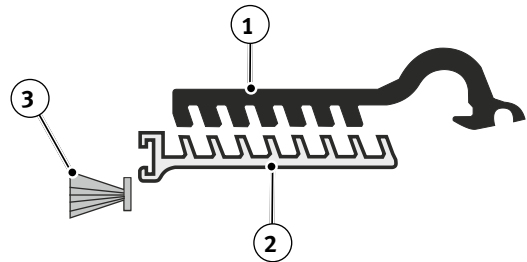

GRUPPO PROFILO COMPENSATORE IN ALLUMINIO ANODIZZATO per ETERNA, REVOLUS ADJUSTABLE ANODIZED PROFILE UNIT for ETERNA, REVOLUS

EV-GP2000	Gruppo profilo compensatore Adjustable closing profile unit	Alluminio anodizzato Anodized aluminium	2000 mm 79"	1
EV-GP2500	Gruppo profilo compensatore Adjustable closing profile unit	Alluminio anodizzato Anodized aluminium	2500 mm 98½"	1
EV-GP3000	Gruppo profilo compensatore Adjustable closing profile unit	Alluminio anodizzato Anodized aluminium	3000 mm 118"	1
EV-GP3500	Gruppo profilo compensatore Adjustable closing profile unit	Alluminio anodizzato Anodized aluminium	3500 mm 138"	1
EV-GP4000	Gruppo profilo compensatore Adjustable closing profile unit	Alluminio anodizzato Anodized aluminium	4000 mm 157½"	1
EV-GP4500	Gruppo profilo compensatore Adjustable closing profile unit	Alluminio anodizzato Anodized aluminium	4500 mm 177"	1
EV-GP6000	Gruppo profilo compensatore Adjustable closing profile unit	Alluminio anodizzato Anodized aluminium	6000 mm 236"	1
EV-GP6500	Gruppo profilo compensatore Adjustable closing profile unit	Alluminio anodizzato Anodized aluminium	6500 mm 256"	1

GRUPPO PROFILO COMPENSATORE IN ALLUMINIO GREZZO per ETERNA, REVOLUS ADJUSTABLE MILL Finish ALUMINIUM PROFILE UNIT for ETERNA, REVOLUS

EV-GP2000G	Gruppo profilo compensatore Adjustable closing profile unit	Alluminio grezzo Mill finish aluminium	2000 mm 79"	1
EV-GP2500G	Gruppo profilo compensatore Adjustable closing profile unit	Alluminio grezzo Mill finish aluminium	2500 mm 98½"	1
EV-GP3000G	Gruppo profilo compensatore Adjustable closing profile unit	Alluminio grezzo Mill finish aluminium	3000 mm 118"	1
EV-GP3500G	Gruppo profilo compensatore Adjustable closing profile unit	Alluminio grezzo Mill finish aluminium	3500 mm 138"	1
EV-GP4000G	Gruppo profilo compensatore Adjustable closing profile unit	Alluminio grezzo Mill finish aluminium	4000 mm 157½"	1
EV-GP4500G	Gruppo profilo compensatore Adjustable closing profile unit	Alluminio grezzo Mill finish aluminium	4500 mm 177"	1
EV-GP6000G	Gruppo profilo compensatore Adjustable closing profile unit	Alluminio grezzo Mill finish aluminium	6000 mm 236"	1
EV-GP6500G	Gruppo profilo compensatore Adjustable closing profile unit	Alluminio grezzo Mill finish aluminium	6500 mm 256"	1

A MISURA - TO SIZE



OPZIONALI / OPTIONS

ATTACCHI - BINARI - PATTINI CONNECTIONS - RAILS - GLIDERS				
	PAD1R	Profilo adattatore RIDOTTO 1000 mm <i>SHORT adapter profile 1000 mm (39 1/2")</i>		1
	PAD1.5R	Profilo adattatore RIDOTTO 1500 mm <i>SHORT adapter profile 1500 mm (59")</i>		1
	PAD2R	Profilo adattatore RIDOTTO 2000 mm <i>SHORT adapter profile 2000 mm (79")</i>		1
	KV010	Vite autofilettante Ø 4.8x32 (confezione da 10 pz.) per fissaggio PAD ridotto su anta <i>Self-threading screw Ø 4.8x32 (3/16"x1 1/4") 10-piece package to fasten reduced PAD on leaf</i>		1
	PAD1	Profilo adattatore per aggancio ante 1000 mm <i>Adapter profile for door hooking 1000 mm (39 1/2")</i>		1
	PAD1.5	Profilo adattatore per aggancio ante 1500 mm <i>Adapter profile for door hooking 1500 mm (59")</i>		1
	PAD2	Profilo adattatore per aggancio ante 2000 mm <i>Adapter profile for door hooking 2000 mm (79")</i>		1
	P6S	Profilo inferiore universale con spazzolini 1000 mm <i>Universal door rail with brushes 1000 mm (39 1/2")</i>		1
	P6S-1.5	Profilo inferiore universale con spazzolini 1500 mm <i>Universal door rail with brushes 1500 mm (59")</i>		1
	P6S-2	Profilo inferiore universale con spazzolini 2000 mm <i>Universal door rail with brushes 2000 mm (79")</i>		1
	PT1	Pattino inferiore per profilo P6S <i>Floor glider for P6S door rail</i>		1
	PT2	Pattino in TEFLON® 10 mm <i>Floor glider in TEFLON® 10 mm (3/8")</i>		1

A MISURA - TO SIZE



La porta è composta da:

Kit Automazione

Struttura

Componenti funzionali

Opzionali

The door includes:

Automation Kit

Structure

Functional components

Options

KIT AUTOMAZIONE / AUTOMATION KIT

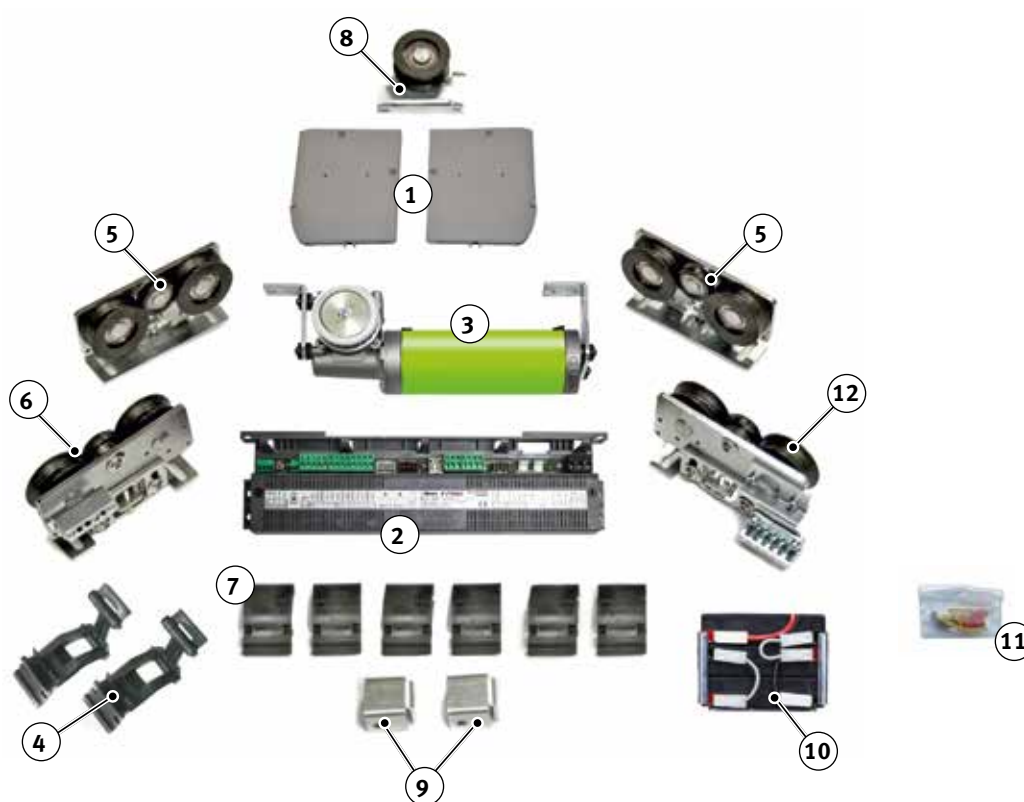

	Coppia fianchetti grigi <i>Grey side caps</i>	EV-544FI
1	Coppia fianchetti neri (non presenti nel kit, ordinabili separatamente) <i>Black side caps (not included in kit, to be ordered separately)</i>	EV-544FIB
2	Centralina elettronica <i>Electronic control unit</i>	R-LOGIC
3	Gruppo motore con encoder <i>Motor with encoder</i>	R-MOT
4	Articolazioni coperchio <i>Articulation for cover</i>	MPS0063
5	Carrello doppia ruota <i>Double wheel carriage</i>	MET0010
6	Attacco cinghia alto <i>Trolleys belt connection (upper)</i>	SPS1020A

7	Passacavi <i>Cables clips</i>	MPS0061
8	Puleggia di rinvio <i>Jockey pulley</i>	MPS0011
9	Fine corsa meccanico <i>Mechanical stroke end</i>	ET-544FM
10	Batteria di emergenza <i>Emergency battery</i>	R-BAT
11	Kit messa a terra <i>Earthing kit</i>	SPS1020MT
12	Attacco cinghia basso <i>Trolleys belt connection (lower)</i>	SPS1020B



IN KIT - IN KIT

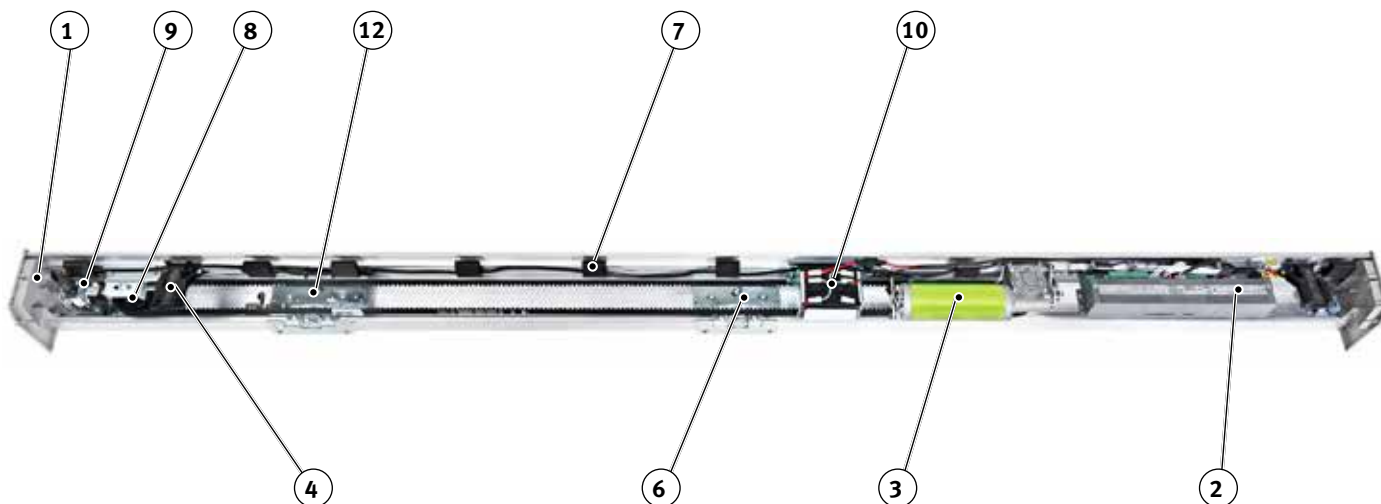

POSIZIONAMENTO COMPONENTI ALL'INTERNO DELL'AUTOMAZIONE
COMPONENTS POSITION INSIDE THE AUTOMATION



IN KIT - /IN KIT

			
REV-KS	Automazione ridondante per porta singola anta fornita in kit <i>Single leaf door redundant automation in kit form</i>	REVOLUS 150/1	1
REV-KD	Automazione ridondante per porta doppia anta fornita in kit <i>Double leaf door redundant automation in kit form</i>	REVOLUS 150/2	1



La garanzia di 6 anni sui motori brushless è da ritenersi valida solo per cause imputabili a difetti di fabbricazione.
 The 6-year warranty on brushless motors only applies to causes attributable to faulty manufacture.



STRUTTURA / STRUCTURE

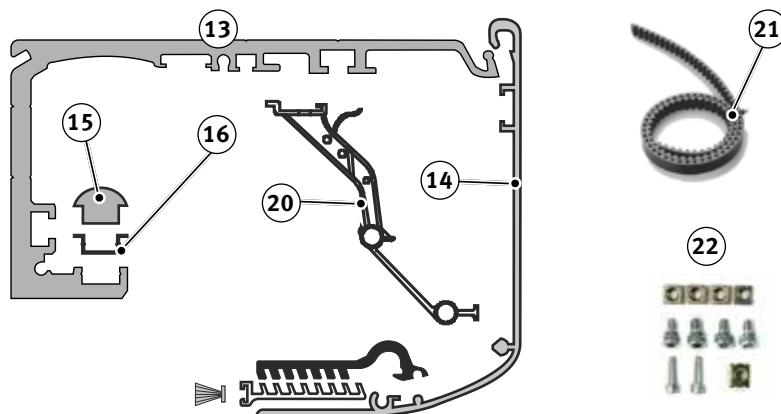

IN KIT - IN KIT

13	EVTRGR66	Trave in alluminio grezzo per ETERNA e REVOLUS <i>Mill finish aluminium transom for ETERNA and REVOLUS</i>	6600 mm 260"	2
	EVTRGR46	Trave in alluminio grezzo per ETERNA e REVOLUS <i>Mill finish aluminium transom for ETERNA and REVOLUS</i>	4600 mm 181"	2
14	EVCOGR66	Copertura in alluminio grezzo per ETERNA e REVOLUS <i>Mill finish aluminium cover for ETERNA and REVOLUS</i>	6600 mm 260"	2
	EVCOGR46	Copertura in alluminio grezzo per ETERNA e REVOLUS <i>Mill finish aluminium cover for ETERNA and REVOLUS</i>	4600 mm 181"	2
	EVCOAN66	Copertura alluminio anodizzato per ETERNA e REVOLUS <i>Anodized aluminium cover for ETERNA and REVOLUS</i>	6600 mm 260"	2
	EVCOAN46	Copertura alluminio anodizzato per ETERNA e REVOLUS <i>Anodized aluminium cover for ETERNA and REVOLUS</i>	4600 mm 181"	2
	EVCOGR66R	Copertura ridotta alluminio grezzo per ETERNA e REVOLUS <i>Mill finish aluminium short cover for ETERNA and REVOLUS</i>	6600 mm 260"	2
	EVCOGR46R	Copertura ridotta alluminio grezzo per ETERNA e REVOLUS <i>Anodized aluminium short cover for ETERNA and REVOLUS</i>	4600 mm 181"	2
	EVCOAN66R	Copertura ridotta alluminio grezzo per ETERNA e REVOLUS <i>Anodized aluminium short cover for ETERNA and REVOLUS</i>	6600 mm 260"	2
	EVCOAN46R	Copertura ridotta alluminio anod. per ETERNA e REVOLUS <i>Anodized aluminium short cover for ETERNA and REVOLUS</i>	4600 mm 181"	2
15	EVROT66	Rotaia di scorrimento alluminio anod. per ETERNA e REVOLUS <i>Anodized aluminium slideway rail for ETERNA and REVOLUS</i>	6600 mm 260"	1
	EVROT46	Rotaia di scorrimento alluminio anod. per ETERNA e REVOLUS <i>Anodized aluminium slideway rail for ETERNA and REVOLUS</i>	4600 mm 181"	1
16	EV-G001	Guarnizione guida binario 25 gr. <i>Under rail Insulation gasket gr. 25 (0.88 oz)</i>		rotoli 30 m roll 30 m (98½')
20	EV-KITART	Articolazioni per copertura frontale (confezione da 10 pz.) <i>Articulations for front cover (10 pcs. pack)</i>		1
21	MP00123-130M	Cinghia di trazione STD8-15 antistatica <i>Drive belt STD8-15 antistatic</i>		rotoli 130 m roll 130 m (426½')
	MP00123-30M	Cinghia di trazione STD8-15 antistatica <i>Drive belt STD8-15 antistatic</i>		rotoli 30 m roll 30 m (98½')
22	EV-KFCF	Kit fissaggio copertura frontale 10 pz. <i>Kit for front cover hooking 10 pcs.</i>		1

SOLO PER MONTAGGI A FILO MURO ONLY FOR ASSEMBLY FLUSH WITH THE WALL

22	EV-KFCF	Kit fissaggio copertura frontale 10 pz. <i>Kit for front cover hooking 10 pcs.</i>	1
----	----------------	---	---





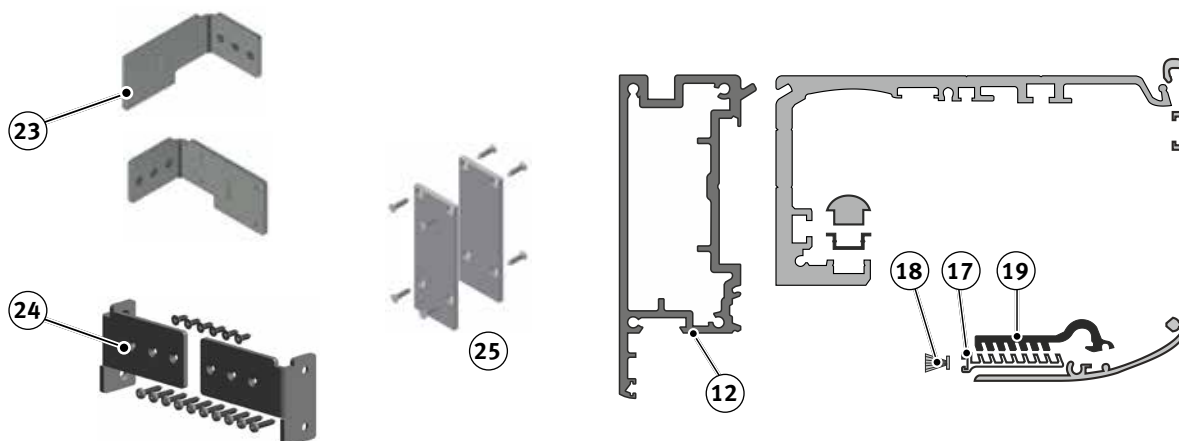



STRUTTURA (opzionali) / STRUCTURE (options)



12	PUNAEGR	Profilo autoportante per trave ETERNA e REVOLUS grezzo <i>Self-supporting profile for ETERNA and REVOLUS transom mill finish</i>	6600 mm 260"	1
	PUNAEAN	Profilo autoportante per trave ETERNA e REVOLUS anodizzato <i>Self-supporting profile for ETERNA and REVOLUS transom anodized</i>	6600 mm 260"	1
23	APUNAP1	Kit fissaggio per Profili autoportanti trave ETERNA e REVOLUS <i>Fastening kit for ETERNA and REVOLUS self-supporting transom units</i>		1
24	APUNAP2	Kit fissaggio Autoportante in luce vano ETERNA e REVOLUS <i>Fastening kit for ETERNA and REVOLUS free standing fixing brackets</i>		1
17	EVSLIGR66	Profilo compensatore in alluminio grezzo per copertura <i>Mill finish aluminium adjustable profile for cover</i>	6600 mm 260"	1
	EVSLIAN66	Profilo compensatore in alluminio anodizzato per copertura <i>Anodized aluminium adjustable profile for cover</i>	6600 mm 260"	1
	EVSLIGR46	Profilo compensatore in alluminio grezzo per copertura <i>Mill finish aluminium adjustable profile for cover</i>	4600 mm 181"	1
	EVSLIAN46	Profilo compensatore in alluminio anodizzato per copertura <i>Anodized aluminium adjustable profile for cover</i>	4600 mm 181"	1
18	APUNS15	Spazzolino nero per carter 4,8x15 mm <i>Black brush for covers 4,8x15 mm (3/16"x9/16")</i>		rotoli da 225 m 225 meter roll (738 ³ / ₁₆)
19	EV-KITMOL	Mollette per profilo compensatore copertura (confezione da 10 pz.) <i>Clips for adjustable cover profile (10 pcs. pack)</i>		1
25	ET-A002	Kit tappi laterali per autoportante in alluminio anodizzato argento <i>Anodized silver aluminium side caps kit for free standing profile</i>		1
	ET-A004	Kit tappi laterali per autoportante in alluminio grezzo <i>Raw aluminium side caps kit for free standing profile</i>		1
	ET-A003	Kit tappi laterali per autoportante in SBR colore Nero <i>Black SBR side caps kit for free standing profile</i>		1

IN KIT - /IN KIT









COMPONENTI FUNZIONALI / FUNCTIONAL COMPONENTS

				
COMANDI - CONTROLS				
Programmatore digitale con Display / Digital selector with display				
	R-DSEL	Programmatore digitale EN 16005 con display per automazione ridondante REVOLUS e REVOLUS T colore bianco <i>Digital selector EN 16005 with display for redundant automation REVOLUS and REVOLUS T colour white</i>		1
	R-DSEL B	Programmatore digitale EN 16005 con display per automazione ridondante REVOLUS e REVOLUS T colore nero <i>Digital selector EN 16005 with display for redundant automation REVOLUS and REVOLUS T colour black</i>		1
Selettore meccanico a chiave / Key selector				
	R-MSEL	Selettore meccanico a chiave 3 posizioni colore bianco <i>Key selector 3 positions white colour</i>		1
	R-MSEL B	Selettore meccanico a chiave 3 posizioni colore nero <i>Key selector 3 positions black colour</i>		1
	CL1348-KEY	Chiave per selettore meccanico <i>Key for mechanical selector</i>		1

Il selettore R-MSEL può essere utilizzato dall'utente finale per la scelta del programma di lavoro della porta. Le funzioni disponibili sono "Automatico bidirezionale", "Porta aperta", "Blocco notte".
The selector R-MSEL can be used by the final user to select the work program of the door. The available functions are "Automatic bidirectional", "Open door", "Night lock".

SENSORI / SENSORS

Per le uscite di emergenza da posizionare sul lato interno
For the emergency exits to be placed on the inner side

				
	V00228	IXIO DT 3 SILVER IXIO DT 3 - SILVER Sensore di attivazione a microonde con uscita corrente continua / contatto N.A. e sicurezza a infrarossi attivi monitorati <i>IXIO DT 3 - SILVER Microwave activation sensor with DC output / N.O. contact and monitored active infrared safety device</i>		1
	V00229	IXIO DT 3 BLACK IXIO DT 3 - BLACK Sensore di attivazione a microonde con uscita corrente continua / contatto N.A. e sicurezza a infrarossi attivi monitorati <i>IXIO DT 3 - BLACK Microwave activation sensor with DC output / N.O. contact and monitored active infrared safety device</i>		1
	V00272	OAM-DUAL TE SILVER OAM DUAL TE - SILVER Sensore microonde e IR attivi monitorati per attivazione e sicurezza con uscite corrente continua e contatto N.A. <i>OAM DUAL TE - SILVER Active microwave and IR sensor monitored for activation and safety with continuous current outputs and N.O. contact</i>		1
	V00273	OAM-DUAL TE BLACK OAM DUAL TE - BLACK Sensore microonde e IR attivi monitorati per attivazione e sicurezza con uscite corrente continua e contatto N.A. <i>OAM DUAL TE - BLACK Active microwave and IR sensor monitored for activation and safety with continuous current outputs and N.O. contact</i>		1
	V00288	SSR-3-ER/BL SSR-3-ER/BL - Black sensore microonde e IR attivi monitorati per attivazione e sicurezza con uscite corrente continua e contatto N.A. <i>SSR-3-ER/BL - Black - Active microwave and IR sensor monitored for activation and safety with continuous current outputs and N.O. contact</i>		1



OPZIONALI / OPTIONS

	R-BLOCK Elettroblocco BISTABILE con sblocco manuale EV-EBSSMA per REVOLUS e REVOLUS T <i>BISTABLE electric lock with EV-EBSSMA manual release for REVOLUS and REVOLUS T</i>	1
	R-BLOCK/E Elettroblocco BISTABILE con blocco manuale e sblocco di emergenza EV-EBSSMA per Revolus e Revolus T <i>BISTABLE electric lock with manual lock and emergency unlocking EV-EBSSMA for Revolus and Revolus T</i>	1
	V01204 UR24/E Modulo Relè per automazioni ETERNA/REVOLUS. NON utilizzabile su ETERNA 70 <i>UR24/E Relay Module for ETERNA/REVOLUS automations. NOT usable on ETERNA 70</i>	1
	R-WK Modulo per apertura porta dall'esterno in assenza di alimentazione <i>Module to open the door from outside in case of power failure</i>	1
	RCS Resinatura schede elettroniche installate su porte scorrevoli operanti in ambienti umidi e con caratteristiche di tipo "marino" <i>Resin coating of the electronic boards installed on sliding doors operating in environment with condensing humidity or "marine" atmosphere.</i>	1
	EV-SENSCOV Microinterruttore per rilevazione apertura carter <i>Microswitch to detect cover opening</i>	1

ATTACCHI - BINARI - PATTINI CONNECTIONS - RAILS - GLIDERS

	MP0002 Profilo adattatore RIDOTTO ossidato argento 4100 mm <i>SHORT adapter profile silver oxidized 4100 mm (161 1/2")</i>	1
	PADKITR Contropiastre per profilo adattatore 10 pz. <i>Counterplates for adapter profile 10 pcs.</i>	1
	KV010 Vite autofilettante Ø 4.8x32 (confezione da 10 pz.) per fissaggio PAD ridotto su anta <i>Self-threading screw Ø 4.8x32 (3/16"x1 1/4") 10-piece package to fasten reduced PAD on leaf</i>	1
	MP00241 Profilo adattatore superiore ossidato argento 4100 mm <i>Upper adapter profile silver oxidized 4100 mm (161 1/2")</i>	1
	PADKITR Contropiastre per profilo adattatore (conf. 10 pz.) <i>Counterplates for adapter profile (10 pcs pack)</i>	1
	2NC5947/A1S Profilo inferiore alluminio anodizzato 6500 mm <i>Anodized aluminium lower profile 6500 mm (256")</i>	1
	APUNS13 Guarnizione spazzola speciale 13 mm (rotolo da 100 m) <i>Special brush gasket 13 mm (1/2") roll 100 m (393 1/16")</i>	1
	APUNS13-50m Guarnizione spazzola speciale 13 mm (rotolo da 50 m) <i>Special brush gasket 13 mm (1/2") roll 50 m (196 7/8")</i>	1
	PT1 Pattino inferiore per profilo P6S <i>Floor glider for P6S door rail</i>	1
	PT2 Pattino in TEFLON® 10 mm <i>Floor glider in TEFLON® 10 mm (3/8")</i>	1

A MISURA - TO SIZE / IN KIT - IN KIT



REVOLUS-T

AUTOMAZIONI PER PORTE TELESCOPICHE RIDONDANTI

- Il sistema “ridondante”: in caso di guasto, fa intervenire la parte secondaria per l’apertura di emergenza.
- Doppio motore Brushless in un unico involucro, con conseguente aumento dell’affidabilità.
- Centralina elettronica che gestisce in modo indipendente i due motori.



Progettato per essere installato nelle vie di fuga.

REDUNDANT TELESCOPIC AUTOMATIC SLIDING DOORS

- *Redundant system: in the event of a fault, the secondary part for emergency opening is activated.*
- *Double brushless motor in a single housing, with consequent increase in reliability.*
- *Electronic control unit that manages the two motors independently.*



Designed to be installed in escape routes.

DESCRIZIONE PRODOTTO

Automazione progettata per essere installata nelle vie di esodo e realizzata adottando soluzioni tecniche innovative che la rendono estremamente sicura, affidabile e semplice nell'installazione.

Il sistema ridondante assicura che in caso di guasto di un elemento della parte principale dell'automazione, intervenga la parte secondaria per effettuare l'apertura di emergenza della porta automatica.

L'automazione è dotata di un doppio motore brushless in un unico involucro, con conseguente aumento dell'affidabilità rispetto all'impiego di due motori separati.

La centralina elettronica, estremamente compatta e costruita con componentistica di ultima generazione ed elevata affidabilità, è dotata di alimentatore switching, di doppio circuito di potenza indipendente per il pilotaggio dei motori e di due microprocessori costantemente sincronizzati per la gestione degli ingressi e delle uscite.

Il sistema utilizza una batteria al piombo monitorata per assicurare l'apertura di emergenza entro 5 secondi in caso di guasto.

Il programmatore digitale R-DSEL è lo strumento dell'installatore per configurare i parametri di funzionamento della porta automatica e viene utilizzato dall'utente per selezionare il programma di lavoro della porta.

Il programmatore digitale R-DSEL offre estrema semplicità di utilizzo grazie all'intuitivo display ed un elevato grado di protezione tramite password che impedisce l'uso ai non autorizzati.

L'automazione risponde a tutti i requisiti imposti dalla normativa EN 16005 superando tutti i test previsti per le porte installate sulle vie di esodo ed uscite di emergenza.

GENERAL DESCRIPTION

The automation is designed to be installed on emergency exits and realized implementing innovating technical solutions, so resulting in a safe, reliable system which is even easy to install.

In case of failure of any component in the main part of the automation, the redundant system enables the automatic door opening through the secondary part of the automation itself.

The automation is equipped with a brushless double motor in one single body, thus increasing the reliability compared to automations with two independent motors.

The control unit is extremely compact and realized with sophisticated and reliable components such as switching power supply with a double power mosfet circuit. This latter is independently controlling the motors and the two microprocessors which are constantly synced in order to manage inputs and outputs.

The system is using a lead monitored battery to ensure emergency opening within 5 seconds in case of any failure.

The digital display selector R-DSEL is the tool for the installer to set the parameters of the automatic door and can be used by the end user to select the desired working programme. The new selector is very easy to use thanks to the intuitive display and offers a full protection through password level, thus not allowing the use of the door to unauthorized persons.

The automation fully complies with the European Standard EN 16005 and has brilliantly passed all tests for doors installed on emergency exits.



CONFORME ALLE Norme EUROPEE

- Direttiva Macchine: 2006/42 CE
- Direttiva compatibilità Elettromagnetica: EMC 2014/30/UE
- Direttiva Bassa Tensione: LVD 2014/35/UE
- Certificazione di qualità TÜV SÜD: certificato numero G623

EUROPEAN STANDARDS COMPLIANT

- Machinery Directive: 2006/42/EC
- Electromagnetic Compatibility Directive: EMC 2014/30/UE
- Low Voltage Directive: LVD 2014/35/UE
- TÜV Quality Certification: certificate N° G623



EN16005

SCHEDA TECNICA / TECHNICAL DATA SHEET

MODELLI PORTA RIDONDANTE	REDUNDANT SLIDING DOOR TYPE	REVOLUS-T telescopica/telescopic	
		REV-DTEL 4 ante mobili / 4 mobile leaves	REV-TELSX/DX 2 ante mobili / 2 mobile leaves
Larghezza vano passaggio	Clear passage	1600 ÷ 4000 mm 63" ÷ 157½"	800 ÷ 4000 mm 31½" ÷ 157½"
Peso massimo ante	Max. Loading capacity	kg 75 x 4 ante 165 lb x 4 leafs	kg 150 x 2 ante 330 lb x 2 leafs
Dimensioni automazione (HxPxL)	Automation size (HxDxW)	120x210 mm x L (max. 6500 mm) 4¾"x8¼"x W (max. 255½")	
Alimentazione	Power supply	230 Vac 50-60Hz	
Velocità di apertura	Opening speed	Max. 0,8 m/sec. (anta veloce) Max. 2.63 ft/s (fast leaf)	
Velocità di chiusura	Closing speed	Max. 0,6 m/sec. (anta veloce) 1.97 ft/s (fast leaf)	
Temperatura di funzionamento	Operating temperature	-15° C / + 50° C 5° F / 122° F	
Grado di protezione	Protection rating	IP22	
Potenza massima assorbita	Max absorbed power	100 W	
Consumo in standby	Stand-by consumption	6 W	
Motore Brushless	Brushless motor	24 Vdc con Encoder - 24 Vdc with Encoder	
Frequenza di utilizzo	Type of use	Continuo 100% - Intensive use 100%	
Numero di manovre	Number of opening cycles	Test da 1.000.000 cicli (4.000 cicli/giorno) Tested 1.000.000 Cycle (4.000 Cycles/day)	
Safety test	Safety test	Monitoraggio sensori di sicurezza prima di ogni apertura/chiusura Safety sensors monitoring before every opening/closing	
Batteria di emergenza	Emergency battery	Incorporata. Garantisce l'apertura della porta in mancanza di alimentazione o in caso di guasto Incorporated. Enables door opening in case of power failure or in case of fault	
Sistema di sicurezza al guasto	Fault safety system	Conforme al livello prestazionale "d" della EN 13849-1 According to performance level "d" of EN 13849-1	

NOTE CAPITOLATO - REVOLUS T

Modello:	REVOLUS-T
Sinossi:	operatore automatico per porte scorrevoli ridondanti per vie di fuga
Produttore:	LABEL SPA
Descrizione:	<ul style="list-style-type: none"> • Automatismo per una o due ante scorrevoli, per vano passaggio max. di 4000 mm • Peso massimo per anta 75 kg (per porta a 4 ante mobili), oppure 150 kg (per porta a 2 ante mobili). • Carter lunghezza max. 6500 mm
L'automatismo è costituito da:	<ul style="list-style-type: none"> • Motore di tipo Brushless a doppio avvolgimento con encoder incorporato. • Traversa in alluminio h. 78 mm • Carter di copertura colore argento p. 210 mm, h. 120 mm. • Carrello doppia ruota con pattino anti sollevamento e ampie possibilità di regolazione dell'anta in altezza e profondità. • Centralina R-LOGIC con alimentazione: 230 V~ 50Hz • Sistema di trasmissione movimento cinghia antistatica rinforzata con cordoli in Kevlar. • Alimentazione: 230 V~ 50Hz
Dati tecnici:	Vedi tabella pagina 110
Elettronica di comando:	<ul style="list-style-type: none"> • Progettata e costruita nel rispetto delle regole stabilite dalle Direttive EMC 2004/108/CE, LVD 2006/95/CE, Direttiva Macchine 2006/42/CE e dalla norma sulla sicurezza delle porte automatiche pedonali EN16005. • Sistema di sicurezza conforme al PL= d della norma EN 13849-1. • Procedura semplice e veloce di messa in servizio (Set-up) e di impostazione delle funzioni e dei parametri con il programmatore digitale R-DSEL. • Gestione di una password tecnica per l'installatore, per impedire a persone non autorizzate di accedere e modificare i parametri di funzionamento dell'automazione. • Predisposizione di due ingressi separati per i sensori di sicurezza in chiusura. • Predisposizione di due ingressi separati per i sensori di sicurezza in apertura. • Predisposizioni di due ingressi separati per i sensori interni di attivazione con uscita in corrente continua come richiesto dalle norme sulle vie di esodo. • Monitoraggio dei sensori di sicurezza prima di ogni movimento della porta. • Velocità di apertura e chiusura regolabili • Rampa di accelerazione e decelerazione in apertura e chiusura regolabili. • Potenze di spinta regolabile. • Batteria R-BAT/T monitorata per garantire sempre l'apertura di emergenza. • Gestione di un elettroblocco R-BLOCK per la chiusura notturna della porta. • Regolazione separata del tempo di pausa a porta aperta nei programmi automatici e nel blocco notte. • Test sistema di sicurezza all'apertura ogni 24 ore e ogni volta che viene fornita alimentazione all'automatismo come richiesto dalla normativa sulla sicurezza. • Bassi consumi di energia sia in funzionamento che in stand-by. • Predisposizione modulo relè UR24 per funzioni opzionali (comando lama d'aria, stato porta, funzione gong). • Ingresso OPEN (apertura di emergenza) con contatto configurabile N.A. / N.C. • Selettore di programma digitale a display R-DSEL con password utente. • Predisposizione modulo opzionale R-WK per apertura porta dall'esterno in mancanza di alimentazione.
Programmatore digitale:	<p>Programmatore digitale a display R-DSEL</p> <ul style="list-style-type: none"> • Visualizzazione delle informazioni relative all'automazione (numero seriale, versione software, conta manovre totali e parziali). • Menù di programmazione per il set-up e la regolazione funzioni e parametri della porta. • Memoria eventi, in cui vengono memorizzate le anomalie e gli eventuali errori di funzionamento. • Diagnostica sullo stato degli ingressi della centralina elettronica dell'automazione. • Selettore di programma per l'utilizzatore finale. Programmi di lavoro: Automatico bidirezionale, Automatico solo uscita, Porta aperta, Blocco Notturno, Apertura invernale ridotta, Porta manuale. • Possibilità di abilitare una password utente per impedire che venga variato il programma di lavoro della porta automatica. • Pulsante F1 per apertura porta.

SPECIFICATIONS NOTES - REVOLUS T

Model:	REVOLUS-T
Synopsis:	automation for redundant sliding doors for escape routes
Manufacturer:	LABEL SPA
Description:	<ul style="list-style-type: none"> Automation for one or two sliding leaves, for max. passage opening of 4000 mm (157½") Maximum weight per door 75 kg (165 lb) for door with 4 mobile leaves, or 150 kg (330 lb) for door with 2 mobile leaves. Cover max length 6,500 mm (256")
The automation consists of:	<ul style="list-style-type: none"> Dual winding brushless motor with built-in encoder. Aluminium transom h. 78 mm (3¼") Silver cover, depth 210 mm (8¼"), height 120 mm (4¾") Dual wheel trolley with anti-lifting device, and wide possibilities of adjustment of leaf height and depth. R-LOGIC control unit with power supply: 230 V~ 50Hz Motion drive system using antistatic belt reinforced with Kevlar sides. Power supply: 230 V~ 50Hz
Technical data:	See table on page 110
Control electronics:	<ul style="list-style-type: none"> Designed and built in accordance with the rules set out in the Directives EMC 2004/108/CE, LVD 2006/95/CE, Machinery Directive 2006/42/CE and in the EN16005 safety standard applicable to pedestrian automatic doors. Safety system in compliance with PL= d of the standard EN 13849-1. Easy, quick set-up of the functions and parameters with the R-DSEL digital selector. Management of a technical password for the installer, to prevent unauthorized persons from accessing and editing the operating parameters of the automation. Equipped with two separate inputs for the safety closing sensors. Equipped with two separate inputs for the safety opening sensors. Equipped with two separate inputs for the internal trigger sensors with DC output as required by the regulations on the escape routes. Safety sensor monitoring before any door movement. Independently-adjustable opening and closing speed Adjustable opening and closing acceleration and deceleration ramp. Adjustable thrust powers. Monitored R-BAT/T battery to ensure emergency opening at all times. Management of an R-BLOCK electric lock for night-time door closing. Independent adjustment of the dwell time when the door is open in automatic programs and night lock. Safety system test on opening every 24 hours and every time power is supplied to the automation as required by the safety regulations. Low energy consumption in both operation and stand-by. It is possible to fit the UR24 relay module for optional functions (air blade control, door status, gong function). OPEN input (emergency opening) with N.O. / N.C. settable contact. Program digital selector with display R-DSEL with user password. It is possible to fit the optional module R-WK to open the door from outside in case of power failure.
Digital selector:	<p>R-DSEL digital selector with display</p> <ul style="list-style-type: none"> Display of automation information (serial number, software version, counter of total and partial manoeuvres). Programming menu for setting up and adjusting door functions and parameters. Event history which stores any malfunctions and anomalies. Diagnostics about input states of automation electronic control unit. Program selector for the end user. Work programs: Automatic Bidirectional, Automatic Exit Only, Open Door, Night Lock, Reduced Winter Opening, Manual Door. Possibility to enable a user password to prevent change of the work program of the automatic door. F1 button for door opening.



Dimensioni / Dimensions

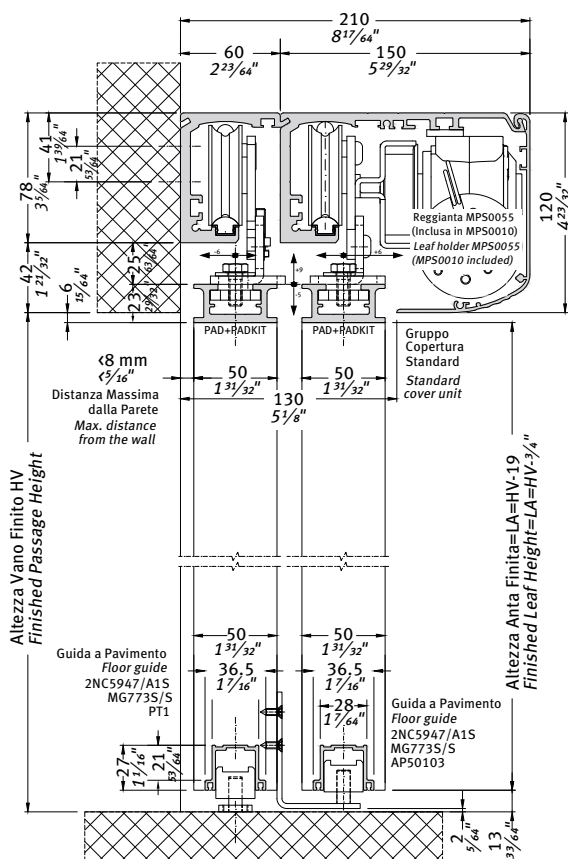

2 Ante mobili / Double leaves

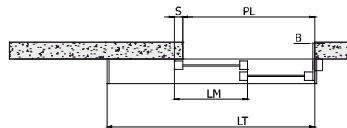

Dimensionamento / Sizing		
LT= lunghezza automazione LT= automation length	LM= anta / leaf S= sormonto / overlap B=battuta / central seal con S=23 mm B=6 mm with S=15/16" B=1/4"	PL= vano passaggio nominale PL= clear passage
$LT=1,5*PL-0,5*B+S+24$ $LT=1,5*PL-0,5*B+S+15/16"$	$LM=(LT-B+2S)/3-8$ $LM=(LT-B+2S)/3-5/16"$	$PL=(2*LT+B-2S)/3-16$ $PL=(2*LT+B-2S)/3-5/8"$
1600 mm (63")	539 mm (21 1/4")	1037 mm (40 3/4")
2000 mm (78 3/4")	672 mm (26 1/2")	1304 mm (51 5/16")
2500 mm (98 1/2")	839 mm (33")	1637 mm (64 1/2")
3000 mm (118 3/8")	1005 mm (39 1/2")	1971 mm (77 5/8")
3500 mm (137 3/4")	1172 mm (46 1/8")	2304 mm (90 3/4")
4000 mm (157 1/2")	1339 mm (52 3/4")	2637 mm (103 3/4")
4500 mm (177 1/4")	1505 mm (59 1/4")	2971 mm (117")
5000 mm (196 7/8")	1672 mm (65 3/4")	3304 mm (130")
5500 mm (216 1/2")	1839 mm (72 3/8")	3637 mm (143 1/4")
6000 mm (236 1/4")	2005 mm (79")	3971 mm (156 5/16")
6500 mm (255 15/16")	2172 mm (85 1/2")	4304 mm (169 1/2")

Distanza minima e massima dalla parete in accordo con la normativa EN 16005. Gli scostamenti orizzontali residui indicati sono riferiti ai reggi-anta standard; altre soluzioni in kit a catalogo.

Minimum and maximum distance from the wall in accordance with standard EN 16005. The specified residual horizontal deviations refer to the standard leaf connection unit; other solutions are available as kits in our catalogue.



4 Ante mobili / Four leaves

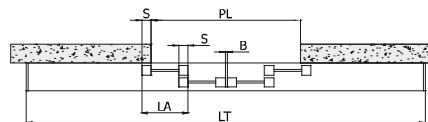

Dimensionamento / Sizing		
LT= lunghezza automazione LT= automation length	LM= anta / leaf S= sormonto / overlap B=battuta / central seal con S=23 mm B=6 mm with S=15/16" B=1/4"	PL= vano passaggio nominale PL= clear passage
$LT=1,5*PL-1,5*B+2S+24$ $LT=1,5*PL-1,5*B+2S+15/16"$	$LM=(LT-B+4S)/6-4$ $LM=(LT-B+4S)/6-3/16"$	$PL=(2*LT+B-4S)/3-16$ $PL=(2*LT+B-4S)/3-5/8"$
2700 mm (106 1/4")	460 mm (18 1/8")	1755 mm (69")
3000 mm (118 3/8")	510 mm (20")	1955 mm (77")
3500 mm (137 3/4")	594 mm (23 3/8")	2289 mm (90 3/8")
4000 mm (157 1/2")	677 mm (26 5/8")	2622 mm (103 1/4")
4500 mm (177 1/4")	760 mm (30")	2955 mm (116 5/16")
5000 mm (196 7/8")	844 mm (33 1/4")	3289 mm (129 1/2")
5500 mm (216 1/2")	927 mm (36 1/2")	3622 mm (142 5/8")
6000 mm (236 1/4")	1010 mm (39 3/4")	3955 mm (155 1/16")
6500 mm (255 15/16")	1094 mm (43")	4289 mm (168 7/8")



La porta è composta da:

Automazione

Gruppo trave

Copertura

Profilo compensatore

Componenti funzionali

Opzionali

The door includes:

Automation

Transom unit

Cover

Adjustable closer profile

Functional components

Options

AUTOMAZIONE / AUTOMATION

L'automazione è composta da:

- Puleggia di rinvio
- Carrelli di scorrimento doppia ruota
- Centralina elettronica di comando
- Motore brushless
- Batteria di emergenza
- Fermo meccanico di fine corsa
- Fianchetti laterali
- Passa cavi
- Kit staffe per carrelli

The automation includes:

- Pulley for drive belt return
- Trolleys and connections for leaves
- Control unit
- Brushless motor
- Emergency battery
- Mechanical stroke-end
- Side caps
- Cable clips
- Bracket kit for trolleys



A MISURA - TO SIZE

REV-DTEL	Automazione ridondante per porte telescopiche <i>Redundant automation for telescopic door</i>	4 ante <i>4 leaves</i>	1
REV-TELDX	Automazione ridondante per porte telescopiche apertura destra <i>Redundant automation for telescopic door right opening</i>	2 ante <i>2 leaves</i>	1
REV-TELSX	Automazione ridondante per porte telescopiche apertura sinistra <i>Redundant automation for telescopic door left opening</i>	2 ante <i>2 leaves</i>	1



La garanzia di 6 anni sui motori brushless è da ritenersi valida solo per cause imputabili a difetti di fabbricazione.
The 6-year warranty on brushless motors only applies to causes attributable to faulty manufacture.



GRUPPO TRAVE / TRANSOM UNIT

Il gruppo trave è composto da:
Transom unit includes:

1	Traversa Transom	EVTRGR66
1*	Traversa Transom	EVTRTEL66
2	Rotaia di scorrimento Rail	EVROT46 EVROT66
3	Guarnizione rotaia Rail gasket	EV-G001
4	Cinghia di trasmissione Drive belt	MP00015

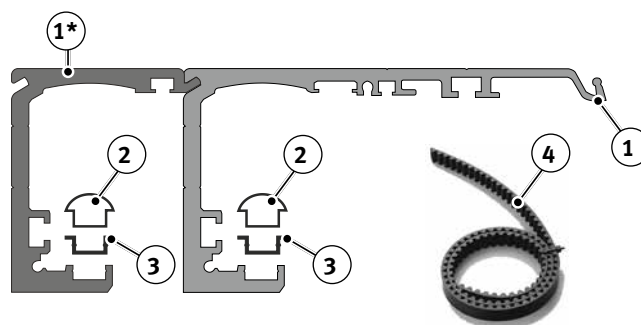

GRUPPO TRAVE per ETERNA-T e REVOLUS-T / TRANSOM UNIT for ETERNA-T and REVOLUS-T

Barcode	Icon	Length	Quantity
		2000 mm (79")	1
		2500 mm (98½")	1
		3000 mm (118")	1
		3500 mm (138")	1
		4000 mm (157½")	1
		4500 mm (177")	1
		6000 mm (236")	1
		6500 mm (256")	1

STRUTTURA (opzionali) / STRUCTURE (options)

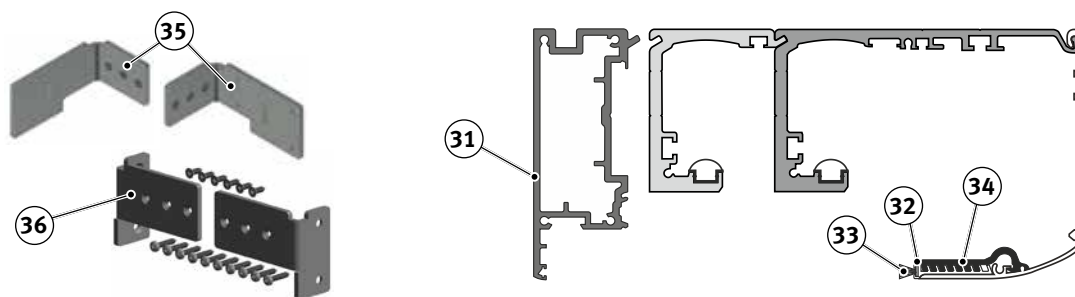

Barcode	Icon	Length	Quantity
		6000 mm (236")	1
		6000 mm (236")	1
		6000 mm (236")	1
		6000 mm (236")	1
		4600 mm (181")	1
		4600 mm (181")	1
		rotoli 225 m 225 m roll	
			1
			1
			1

A MISURA - TO SIZE



COPERTURA / COVER

1 Copertura **EVCOAN46**
Cover **EVCOAN66**

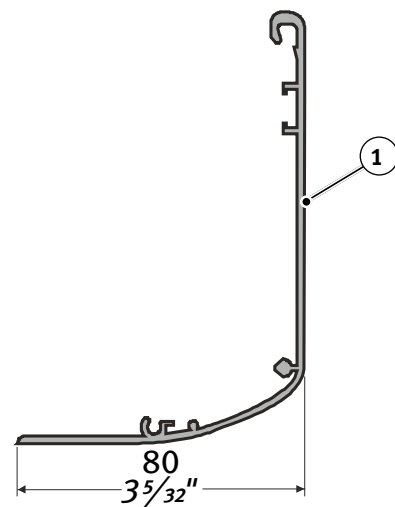

COPERTURA IN ALLUMINIO ANODIZZATO per ETERNA-T e REVOLUS-T ANODIZED ALUMINIUM COVER for ETERNA-T and REVOLUS-T

EV-GC2000T	Copertura Cover unit	Alluminio anodizzato Anodized aluminium	2000 mm 79"	1
EV-GC2500T	Copertura Cover unit	Alluminio anodizzato Anodized aluminium	2500 mm 98½"	1
EV-GC3000T	Copertura Cover unit	Alluminio anodizzato Anodized aluminium	3000 mm 118"	1
EV-GC3500T	Copertura Cover unit	Alluminio anodizzato Anodized aluminium	3500 mm 138"	1
EV-GC4000T	Copertura Cover unit	Alluminio anodizzato Anodized aluminium	4000 mm 157½"	1
EV-GC4500T	Copertura Cover unit	Alluminio anodizzato Anodized aluminium	4500 mm 177"	1
EV-GC6000T	Copertura Cover unit	Alluminio anodizzato Anodized aluminium	6000 mm 236"	1
EV-GC6500T	Copertura Cover unit	Alluminio anodizzato Anodized aluminium	6500 mm 256"	1

COPERTURA IN ALLUMINIO GREZZO per ETERNA-T e REVOLUS-T MILL FINISH ALUMINIUM COVER for ETERNA-T and REVOLUS-T

EV-GC2000TG	Copertura Cover unit	Alluminio grezzo Mill finish aluminium	2000 mm 79"	1
EV-GC2500TG	Copertura Cover unit	Alluminio grezzo Mill finish aluminium	2500 mm 98½"	1
EV-GC3000TG	Copertura Cover unit	Alluminio grezzo Mill finish aluminium	3000 mm 118"	1
EV-GC3500TG	Copertura Cover unit	Alluminio grezzo Mill finish aluminium	3500 mm 138"	1
EV-GC4000TG	Copertura Cover unit	Alluminio grezzo Mill finish aluminium	4000 mm 157½"	1
EV-GC4500TG	Copertura Cover unit	Alluminio grezzo Mill finish aluminium	4500 mm 177"	1
EV-GC6000TG	Copertura Cover unit	Alluminio grezzo Mill finish aluminium	6000 mm 236"	1
EV-GC6500TG	Copertura Cover unit	Alluminio grezzo Mill finish aluminium	6500 mm 256"	1

A MISURA - TO SIZE



COPERTURA RIDOTTA / SHORT COVER

② Copertura ridotta
Short cover

EVCOAN46R
EVCOAN66R

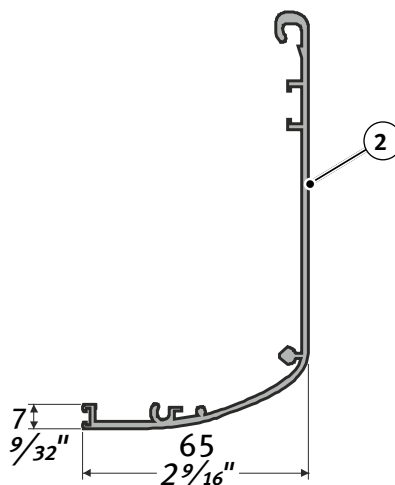

COPERTURA RIDOTTA IN ALLUMINIO ANODIZZATO per ETERNA, REVOLUS SHORT COVER ANODIZED for ETERNA, REVOLUS

Barcode	Icon	Material	Length	Box Qty
		Alluminio anodizzato Anodized aluminium	2000 mm 79"	1
		Alluminio anodizzato Anodized aluminium	2500 mm 98 1/2"	1
		Alluminio anodizzato Anodized aluminium	3000 mm 118"	1
		Alluminio anodizzato Anodized aluminium	3500 mm 138"	1
		Alluminio anodizzato Anodized aluminium	4000 mm 157 1/2"	1
		Alluminio anodizzato Anodized aluminium	4500 mm 177"	1
		Alluminio anodizzato Anodized aluminium	6000 mm 236"	1
		Alluminio anodizzato Anodized aluminium	6500 mm 256"	1

COPERTURA RIDOTTA IN ALLUMINIO GREZZO per ETERNA, REVOLUS SHORT COVER MILL FINISH for ETERNA, REVOLUS

Barcode	Icon	Material	Length	Box Qty
		Alluminio grezzo Mill finish aluminium	2000 mm 79"	1
		Alluminio grezzo Mill finish aluminium	2500 mm 98 1/2"	1
		Alluminio grezzo Mill finish aluminium	3000 mm 118"	1
		Alluminio grezzo Mill finish aluminium	3500 mm 138"	1
		Alluminio grezzo Mill finish aluminium	4000 mm 157 1/2"	1
		Alluminio grezzo Mill finish aluminium	4500 mm 177"	1
		Alluminio grezzo Mill finish aluminium	6000 mm 236"	1
		Alluminio grezzo Mill finish aluminium	6500 mm 256"	1

A MISURA - TO SIZE



GRUPPO PROFILO COMPENSATORE / ADJUSTABLE COVER PROFILE

Il gruppo profilo compensatore è composto da:
Adjustable closure profile unit includes:

1	Molletta Clip	MPS0062
2	Profilo compensatore Adjustable profile	EVSLIGR46 EVSLIGR66 EVSLIAN46 EVSLIAN66
3	Spazzolino Brush	APUNS15

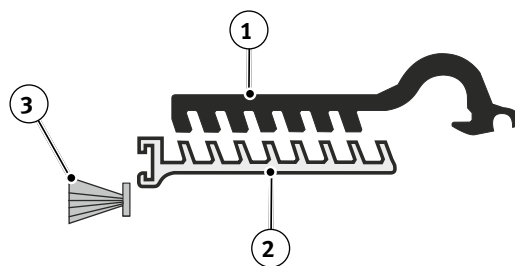

GRUPPO PROFILO COMPENSATORE IN ALLUMINIO ANODIZZATO per ETERNA, REVOLUS ADJUSTABLE ANODIZED PROFILE UNIT for ETERNA, REVOLUS

Barcode	Icon	Material	Length	Box Qty
EV-GP2000	Groupo profilo compensatore Adjustable closing profile unit	Alluminio anodizzato Anodized aluminium	2000 mm 79"	1
EV-GP2500	Groupo profilo compensatore Adjustable closing profile unit	Alluminio anodizzato Anodized aluminium	2500 mm 98½"	1
EV-GP3000	Groupo profilo compensatore Adjustable closing profile unit	Alluminio anodizzato Anodized aluminium	3000 mm 118"	1
EV-GP3500	Groupo profilo compensatore Adjustable closing profile unit	Alluminio anodizzato Anodized aluminium	3500 mm 138"	1
EV-GP4000	Groupo profilo compensatore Adjustable closing profile unit	Alluminio anodizzato Anodized aluminium	4000 mm 157½"	1
EV-GP4500	Groupo profilo compensatore Adjustable closing profile unit	Alluminio anodizzato Anodized aluminium	4500 mm 177"	1
EV-GP6000	Groupo profilo compensatore Adjustable closing profile unit	Alluminio anodizzato Anodized aluminium	6000 mm 236"	1
EV-GP6500	Groupo profilo compensatore Adjustable closing profile unit	Alluminio anodizzato Anodized aluminium	6500 mm 256"	1

GRUPPO PROFILO COMPENSATORE IN ALLUMINIO GREZZO per ETERNA, REVOLUS ADJUSTABLE MILL Finish ALUMINIUM PROFILE UNIT for ETERNA, REVOLUS

Barcode	Icon	Material	Length	Box Qty
EV-GP2000G	Groupo profilo compensatore Adjustable closing profile unit	Alluminio grezzo Mill finish aluminium	2000 mm 79"	1
EV-GP2500G	Groupo profilo compensatore Adjustable closing profile unit	Alluminio grezzo Mill finish aluminium	2500 mm 98½"	1
EV-GP3000G	Groupo profilo compensatore Adjustable closing profile unit	Alluminio grezzo Mill finish aluminium	3000 mm 118"	1
EV-GP3500G	Groupo profilo compensatore Adjustable closing profile unit	Alluminio grezzo Mill finish aluminium	3500 mm 138"	1
EV-GP4000G	Groupo profilo compensatore Adjustable closing profile unit	Alluminio grezzo Mill finish aluminium	4000 mm 157½"	1
EV-GP4500G	Groupo profilo compensatore Adjustable closing profile unit	Alluminio grezzo Mill finish aluminium	4500 mm 177"	1
EV-GP6000G	Groupo profilo compensatore Adjustable closing profile unit	Alluminio grezzo Mill finish aluminium	6000 mm 236"	1
EV-GP6500G	Groupo profilo compensatore Adjustable closing profile unit	Alluminio grezzo Mill finish aluminium	6500 mm 256"	1

A MISURA - TO SIZE



OPZIONALI / OPTIONS

ATTACCHI - BINARI - PATTINI CONNECTIONS - RAILS - GLIDERS				
	PAD1R	Profilo adattatore RIDOTTO 1000 mm <i>SHORT adapter profile 1000 mm (39 1/2")</i>		1
	PAD1.5R	Profilo adattatore RIDOTTO 1500 mm <i>SHORT adapter profile 1500 mm (59")</i>		1
	PAD2R	Profilo adattatore RIDOTTO 2000 mm <i>SHORT adapter profile 2000 mm (79")</i>		1
	KV010	Vite autofilettante Ø 4.8x32 (confezione da 10 pz.) per fissaggio PAD ridotto su anta <i>Self-threading screw Ø 4.8x32 (3/16"x1 1/4") 10-piece package to fasten reduced PAD on leaf</i>		
	PAD1	Profilo adattatore per aggancio ante 1000 mm <i>Adapter profile for door hooking 1000 mm (39 1/2")</i>		1
	PAD1.5	Profilo adattatore per aggancio ante 1500 mm <i>Adapter profile for door hooking 1500 mm (59")</i>		1
	PAD2	Profilo adattatore per aggancio ante 2000 mm <i>Adapter profile for door hooking 2000 mm (79")</i>		1
	P6S	Profilo inferiore universale con spazzolini 1000 mm <i>Universal door rail with brushes 1000 mm (39 1/2")</i>		1
	P6S-1.5	Profilo inferiore universale con spazzolini 1500 mm <i>Universal door rail with brushes 1500 mm (59")</i>		1
	P6S-2	Profilo inferiore universale con spazzolini 2000 mm <i>Universal door rail with brushes 2000 mm (79")</i>		1
	PT1	Pattino inferiore per profilo P6S <i>Floor glider for P6S door rail</i>		1
	PT2	Pattino in TEFLON® 10 mm <i>Floor glider in TEFLON® 10 mm (3/8")</i>		1
	AP50103	Accessori P50: piastra pattino anta mobile per telescopica con viti di fissaggio <i>P50 accessories: telescopic mobile leafskate plate with screws</i>		

W

A MISURA - TO SIZE



La porta è composta da:

Kit Automazione

Struttura

Componenti funzionali

Opzionali

The door includes:

Automation Kit

Structure

Functional components

Options

KIT AUTOMAZIONE / AUTOMATION KIT

Kit per 2 ante mobili
Kit for 2 mobile leaves



Estensione per 4 ante mobili
Extension for 4 mobile leaves

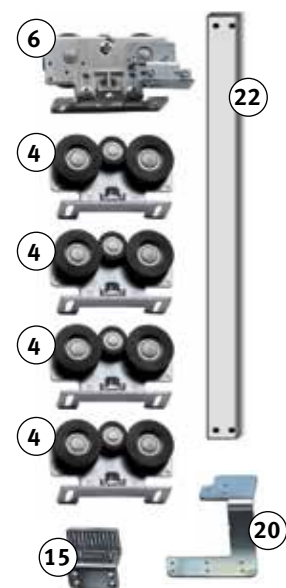

	Coppia fianchetti grigi traversa principale <i>Grey side panel pair</i>	EV-544FI			
1	Coppia fianchetti neri traversa principale (non presenti nel kit, ordinabili separatamente) <i>Pair of black side caps (not included in kit, to be ordered separately)</i>	EV-544FIB			
2	Centralina elettronica R-LOGIC <i>R-LOGIC Electronic control unit</i>	R-LOGIC			
3	Gruppo motore con encoder <i>Motor assembly with encoder</i>	R-MOT/T			
4	Carrello doppia ruota <i>Double wheel carriage</i>	MPS0010	12	Tendicinghia <i>Belt tensioner</i>	MPT0005_R03
5	Attacco cinghia alto anta veloce <i>Fast leaf high belt coupling</i>	SPS1020AV	13	Distanziale trave sinistro <i>Left transom spacer</i>	MPT0019
6	Attacco cinghia basso anta veloce <i>Fast leaf low belt coupling</i>	SPS1020BV	14	Distanziale trave destro <i>Right transom spacer</i>	MPT0014
7	Passacavi telescopica <i>Telescopic fairleads</i>	MPS0060T MPS0060TG	15	Attacco cinghia basso anta lenta <i>Slow leaf low belt coupling</i>	SPS1020AL
8	Puleggia di folle telescopica <i>Telescopic idle pulley</i>	MPR0011FT	16	Attacco cinghia alto anta lenta <i>Slow leaf high belt coupling</i>	SPS1020BL
9	Fine corsa meccanico <i>Mechanical limit switch</i>	ET-544FM	17	Piastrina di sostegno <i>Support plate</i>	MPT0013
10	Puleggia di rinvio telescopica <i>Telescopic return pulley</i>	MPR0011RT	18	Collegamento cinghia telescopica <i>Connecting telescopic belt</i>	MP00200
	Coppia fianchetti telescopica grigi <i>Pair of grey telescopic sides caps</i>	EV-544FIT	19	Staffa rinvio destra <i>Right slow leaf movement bracket</i>	MPT0020
11	Coppia fianchetti telescopica neri (non presenti nel kit, ordinabili separatamente) <i>Pair of black telescopic side caps (not included in kit, can be ordered separately)</i>	EV-544FITB	20	Staffa rinvio sinistra (*) <i>Left slow leaf low belt coupling (*)</i>	MPT0021
			21	Kit messa a terra <i>Connection ground kit</i>	SPS1020MT
				Barra collegamento carrelli L=800 (opzionale) <i>Carriage connecting bar L=800 (optional)</i>	MPT0015
			22	Barra collegamento carrelli L=1200 (standard) <i>Carriage connecting bar L=1200 mm (47 3/4") standard</i>	MPT0017
				Barra collegamento carrelli L=2000 (opzionale) <i>Carriage connecting bar L=2000 (78 3/4") optional</i>	MPT0018
			23	Batteria di emergenza <i>Emergency battery</i>	R-BAT/T

(*) solo per 2 ante mobili apertura sinistra
(*) left opening for no. 2 mobile leaves only



POSIZIONAMENTO COMPONENTI ALL'INTERNO DELL'AUTOMAZIONE
COMPONENTS POSITION INSIDE THE AUTOMATION

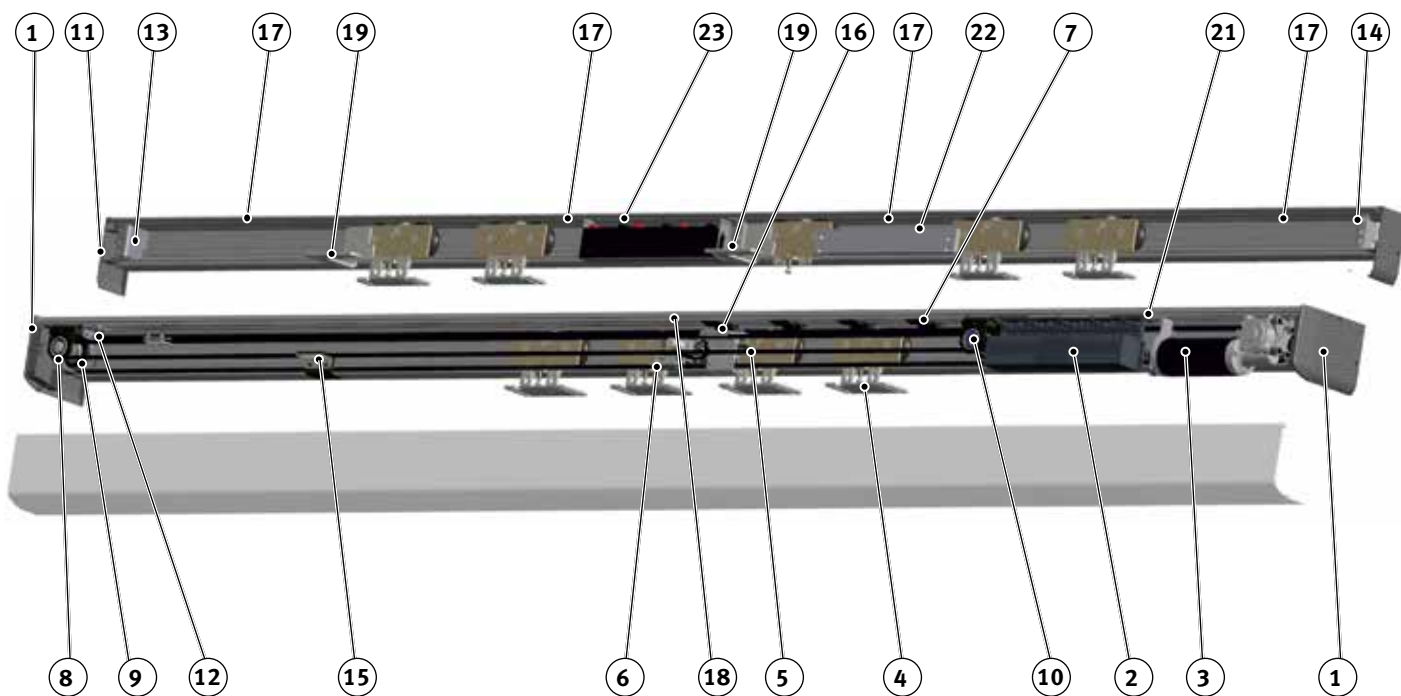

IN KIT - /IN KIT

			
REV-KTEL	Automazione ridondante per porte telescopiche <i>Reduntant automation for telescopic door</i>	2 ante mobili <i>2 mobile leaves</i>	1
REV-KEXT	Trasformazione <i>Transformation</i>	da 2 a 4 ante mobili <i>from 2 to 4 mobile leaves</i>	1



La garanzia di 6 anni sui motori brushless è da ritenersi valida solo per cause imputabili a difetti di fabbricazione.
 The 6-year warranty on brushless motors only applies to causes attributable to faulty manufacture.



STRUTTURA / STRUCTURE

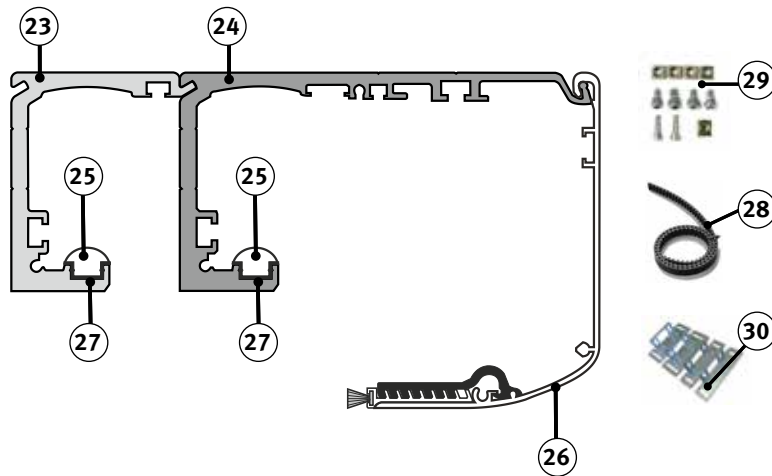

IN KIT - IN KIT

23	EVTRTEL66	Trave in alluminio grezzo per ETERNA-T e REVOLUS-T <i>Mill finish aluminium transom for ETERNA-T e REVOLUS-T</i>	6600 mm 260"	2
24	EVTRGR66	Trave in alluminio grezzo per ETERNA, REVOLUS <i>Mill finish aluminium transom for ETERNA, REVOLUS</i>	6600 mm 260"	2
25	EVROT66	Rotaia di scorrimento alluminio anodizzato per ETERNA, REVOLUS <i>Anodized aluminium slideway rail for ETERNA, REVOLUS</i>	6600 mm 260"	2
	EVCOGR66	Copertura in alluminio grezzo per ETERNA, REVOLUS <i>Mill finish aluminium cover for ETERNA, REVOLUS</i>	6600 mm 260"	2
26	EVCOAN66	Copertura in alluminio anodizzato per ETERNA, REVOLUS <i>Anodized aluminium cover for ETERNA, REVOLUS</i>	6600 mm 260"	2
	EVCOGR66R	Copertura ridotta in alluminio grezzo per ETERNA, REVOLUS <i>Mill finish aluminium short cover for ETERNA, REVOLUS</i>	6600 mm 260"	2
	EVCOAN66R	Copertura ridotta in alluminio anodizzato per ETERNA, REVOLUS <i>Anodized aluminium short cover for ETERNA, REVOLUS</i>	6600 mm 260"	2
27	EV-G001	Guarnizione guida binario 25 gr. <i>Under rail Insulation gasket gr. 25 (0.88 oz)</i>		rotoli 30 m roll 30 m (98½')
28	MP00015	Cinghia di trazione STD5-15 antistatica <i>STD5-15 antistatic drive belt</i>		rotoli 30 m roll 30 m (98½')
29	EV-KFCF	Kit fissaggio copertura frontale 10 pz. <i>Kit for front cover hooking 10 pcs.</i>		1
30	EV-KITSTAFFA	Kit staffe per carrelli ETERNA e REVOLUS <i>Brackets kit for ETERNA and REVOLUS trolleys</i>		1



STRUTTURA (opzionali) / STRUCTURE (options)

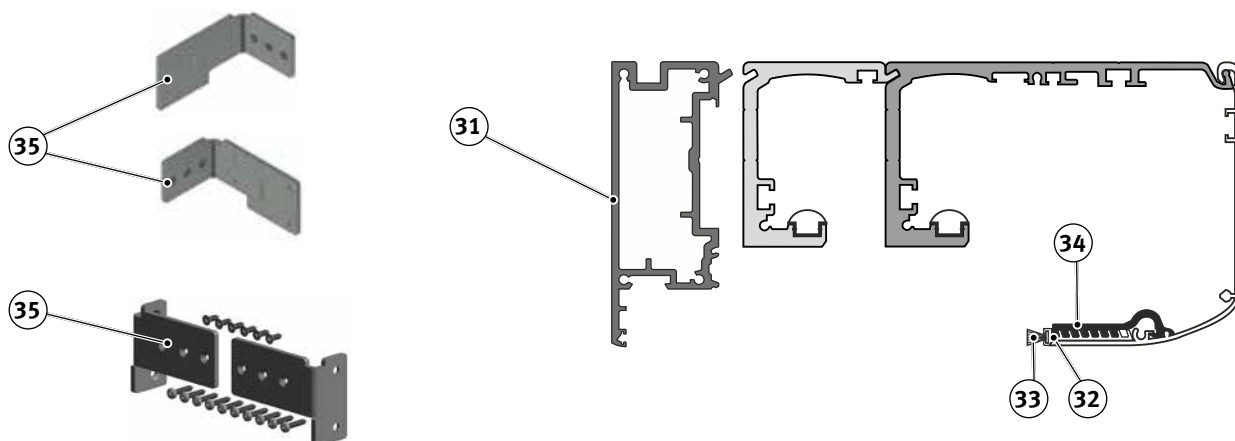





31	PUNAEGR	Profilo autoportante per trave ETERNA e REVOLUS grezzo <i>Self-supporting profile for ETERNA and REVOLUS transom mill finish</i>	6600 mm 260"	1
	PUNAEAN	Profilo autoportante per trave ETERNA e REVOLUS anodizzato <i>Self-supporting profile for ETERNA and REVOLUS transom anodized</i>	6600 mm 260"	1
35	APUNAP1	Kit fissaggio per Profili autoportanti trave ETERNA e REVOLUS <i>Fastening kit for ETERNA and REVOLUS self-supporting transom units</i>		1
36	APUNAP2	Kit fissaggio Autoportante in luce vano ETERNA e REVOLUS <i>Fastening kit for ETERNA and REVOLUS free standing fixing brackets</i>		1
32	EVSLIGR66	Profilo compensatore in alluminio grezzo per copertura <i>Mill finish aluminium adjustable profile for cover</i>	6600 mm 260"	1
	EVSLIAN66	Profilo compensatore in alluminio anodizzato per copertura <i>Anodized aluminium adjustable profile for cover</i>	6600 mm 260"	1
	EVSLIGR46	Profilo compensatore in alluminio grezzo per copertura <i>Mill finish aluminium adjustable profile for cover</i>	4600 mm 181"	1
	EVSLIAN46	Profilo compensatore in alluminio anodizzato per copertura <i>Anodized aluminium adjustable profile for cover</i>	4600 mm 181"	1
33	APUNS15	Spazzolino nero per carter 4,8x15 mm rotoli da 225 m. <i>Black brush for covers 4,8x15 mm (3/16"x9/16") in 225 mt. (738 3/16')</i>		rotoli da 225 m 225 meter roll (738 3/16')
34	EV-KITMOL	Mollette per profilo compensatore copertura (confezione da 10 pz.) <i>Clips for adjustable cover profile (10 pcs. pack)</i>		1

IN KIT - /IN KIT

COMPONENTI FUNZIONALI / FUNCTIONAL COMPONENTS









COMANDI - CONTROLS

				
Programmatore digitale con Display <i>Digital selector with display</i>				
	R-DSEL	Programmatore digitale EN 16005 con display per automazione ridondante REVOLUS e REVOLUS T colore bianco <i>Digital selector EN 16005 with display for redundant automation REVOLUS and REVOLUS T colour white</i>		1
	R-DSEL B	Programmatore digitale EN 16005 con display per automazione ridondante REVOLUS e REVOLUS T colore nero <i>Digital selector EN 16005 with display for redundant automation REVOLUS and REVOLUS T colour black</i>		1
Selettore meccanico a chiave / <i>Key selector</i>				
	R-MSEL	Selettore meccanico a chiave 3 posizioni colore bianco <i>Key selector 3 positions white colour</i>		1
	R-MSEL B	Selettore meccanico a chiave 3 posizioni colore nero <i>Key selector 3 positions black colour</i>		1
	CL1348-KEY	Chiave per selettore meccanico <i>Key for mechanical selector</i>		1

Il selettore R-MSEL può essere utilizzato dall'utente finale per la scelta del programma di lavoro della porta. Le funzioni disponibili sono "Automatico bidirezionale", "Porta aperta", "Blocco notte".
The selector R-MSEL can be used by the final user to select the work program of the door. The available functions are "Automatic bidirectional", "Open door", "Night lock".

SENSORI / SENSORS

Per le uscite di emergenza da posizionare sul lato interno
For the emergency exits to be placed on the inner side

				
	V00228	IXIO DT 3 SILVER IXIO DT 3 - SILVER Sensore di attivazione a microonde con uscita corrente continua / contatto N.A. e sicurezza a infrarossi attivi monitorati. <i>IXIO DT 3 - SILVER Microwave activation sensor with DC output / N.O. contact and monitored active infrared safety device</i>		1
	V00229	IXIO DT 3 BLACK IXIO DT 3 - BLACK Sensore di attivazione a microonde con uscita corrente continua / contatto N.A. e sicurezza a infrarossi attivi monitorati <i>IXIO DT 3 - BLACK Microwave activation sensor with DC output / N.O. contact and monitored active infrared safety device</i>		1
	V00272	OAM-DUAL TE SILVER OAM DUAL TE - SILVER Sensore microonde e IR attivi monitorati per attivazione e sicurezza con uscite corrente continua e contatto N.A. <i>OAM DUAL TE - SILVER Active microwave and IR sensor monitored for activation and safety with continuous current outputs and N.O. contact</i>		1
	V00273	OAM-DUAL TE BLACK OAM DUAL TE - BLACK Sensore microonde e IR attivi monitorati per attivazione e sicurezza con uscite corrente continua e contatto N.A. <i>OAM DUAL TE - BLACK Active microwave and IR sensor monitored for activation and safety with continuous current outputs and N.O. contact</i>		1
	V00288	SSR-3-ER/BL SSR-3-ER/BL - Black sensore microonde e IR attivi monitorati per attivazione e sicurezza con uscite corrente continua e contatto N.A. <i>SSR-3-ER/BL - Black - Active microwave and IR sensor monitored for activation and safety with continuous current outputs and N.O. contact</i>		1



OPZIONALI / OPTIONS

	R-BLOCK Elettroblocco BISTABILE con sblocco manuale EV-EBSSMA per REVOLUS e REVOLUS T <i>BISTABLE electric lock with EV-EBSSMA manual release for REVOLUS and REVOLUS T</i>	1
	R-BLOCK/E Elettroblocco BISTABILE con blocco manuale e sblocco di emergenza EV-EBSSMA per Revolus e Revolus T <i>BISTABLE electric lock with manual lock and emergency unlocking EV-EBSSMA for Revolus and Revolus T</i>	1
	V01204 UR24/E Modulo Relè per automazioni ETERNA/REVOLUS. NON utilizzabile su ETERNA 70 <i>UR24/E Relay Module for ETERNA/REVOLUS automations. NOT usable on ETERNA 70</i>	1
	R-WK Modulo per apertura porta dall'esterno in assenza di alimentazione <i>Module to open the door from outside in case of power failure</i>	1
	RCS Resinatura schede elettroniche installate su porte scorrevoli operanti in ambienti umidi e con caratteristiche di tipo "marino" <i>Resin coating of the electronic boards installed on sliding doors operating in environment with condensing humidity or "marine" atmosphere.</i>	1
	EV-SENSCOV Microinterruttore per rilevazione apertura carter <i>Microswitch to detect cover opening</i>	1
ATTACCHI - BINARI - PATTINI CONNECTIONS - RAILS - GLIDERS		
	MP00002 Profilo adattatore RIDOTTO ossidato argento 4100 mm <i>SHORT adapter profile silver oxidized 4100 mm (161 1/2")</i>	1
	PADKITR Contropiastre per profilo adattatore 10 pz. <i>Counterplates for adapter profile 10 pcs.</i>	1
	KV010 Vite autofilettante Ø 4.8x32 (confezione da 10 pz.) per fissaggio PAD ridotto su anta <i>Self-threading screw Ø 4.8x32 (3/16"x1 1/4") 10-piece package to fasten reduced PAD on leaf</i>	1
	MP00241 Profilo adattatore superiore ossidato argento 4100 mm <i>Upper adapter profile silver oxidized 4100 mm (161 1/2")</i>	1
	PADKITR Contropiastre per profilo adattatore 10 pz. <i>Counterplates for adapter profile 10 pcs.</i>	1
	2NC5947/A1S Profilo inferiore alluminio anodizzato 6500 mm <i>Anodized aluminium lower profile 6500 mm (256")</i>	1
	APUNS13 Guarnizione spazzola speciale 13 mm (rotolo da 100 m) <i>Special brush gasket 13 mm (1/2") roll 100 m (393 11/16")</i>	1
	APUNS13-50m Guarnizione spazzola speciale 13 mm (rotolo da 50 m) <i>Special brush gasket 13 mm (1/2") roll 50 m (196 7/8")</i>	1
	PT1 Pattino inferiore per profilo P6S <i>Floor glider for P6S door rail</i>	1
	PT2 Pattino in TEFLON® 10 mm <i>Floor glider in TEFLON® 10 mm (3/8")</i>	1
	AP50103 Accessori P50: piastra pattino anta mobile per telescopica con viti di fissaggio <i>P50 accessories: telescopic mobile leaf skate plate with screws</i>	1

A MISURA - TO SIZE / IN KIT - IN KIT



NEXT 75 NEXT 120S NEXT 150

AUTOMAZIONI PER PORTE A BATTENTE DA INTERNO

Automazione architettonica ultracompatta per porte a battente (montaggio su architrave).

- Motore Brushless con encoder che inverte il movimento in caso di ostacolo.
- Batteria integrata per apertura di emergenza.
- Braccetti ultrasottili nelle versioni:
 - a slitta a tirare o a spingere;
 - a gomito a tirare;
 - articolato a spingere.

AUTOMATION FOR INTERIOR SWING DOORS

Ultra-compact architectural automation for swing doors (mounted on transom).

- *Brushless motor with encoder that reverses the motion in case of an obstacle.*
- *Built-in battery for emergency opening.*
- *Ultra-thin arms in the following versions:*
 - *sliding arm (pull or push type);*
 - *elbow arm (pull type);*
 - *articulated arm (push type).*

DESCRIZIONE PRODOTTO

- **Ingressi**
Radar interno ed esterno di apertura
Open (per aprire la porta in tutti i programmi di lavoro)
Sensore di sicurezza in apertura e chiusura
- **Uscite**
Elettroserratura per gestione elettroincontro/elettromagnete
Uscita di segnale open collector per segnalazione stato porta/
manutenzione. Segnale di test per sensori di sicurezza come
previsto dalla normativa EN 16005
- **Selettori di programma**
Per l'impostazione del programma di lavoro dell'automazione NEXT
da parte dell'utente, possono essere utilizzati i seguenti dispositivi:
 - Selettore manuale a 3 posizioni incorporato nell'automazione
 - Selettore meccanico a chiave a 5 posizioni.
 - Tastiera digitale a rilevamento tattile T-NFC oppure il
programmatore digitale ET-DSEL.
- **Funzioni e regolazioni**
 - Gestione elettroincontro /elettromagnete
 - Selezione del funzionamento in batteria in mancanza di corrente
 - Funzione passo passo
 - Funzione interblocco tra due porte
 - Funzione per disabili
 - Push & go per l'apertura della porta con una leggera spinta
sull'anta
 - Wind stop per contrastare la forza del vento
 - Funzione molla virtuale per richiudere la porta dopo un'apertura
manuale (solo per tipologie NEXT 75 e NEXT 150)
 - Molla meccanica di chiusura (solo per tipologie NEXT 120S)
 - Distanza di rallentamento alla fine della manovra regolabile
 - Gestione porta doppia anta MASTER/SLAVE
 - Movimento LOW ENERGY
 - Radioricevente NEXT-RX (opzionale) per apertura porta a distanza
tramite trasmettitore SPYCO
 - Funzione privacy per toilette e stanze private

CONFORME ALLE NORME EUROPEE

- Direttiva compatibilità elettromagnetica EMC 2014/30/UE
- Norma EN 61000-6-2 / EN 61000-6-3
- Direttiva bassa tensione LVD 2014/35/UE
- Norma EN 60335-2-103
- Direttiva macchine 2006/42/CE
- Norma EN 13849-1 / EN 13849-2
- Categoria=2, PL=d
- EN 16005
- Standard UL325
(Certificate number UL-CA-2012338-0 / UL-US-2015511-0)

GENERAL DESCRIPTION

- **Inputs**
Internal and external opening radar
Open (to open the door in all operating programs)
Opening and closing safety sensor
- **Outputs**
Electric lock to manage electric strike / electromagnet
Open collector signal output to signal door state/maintenance
Test signal for safety sensors as provided for by the standard
EN 16005
- **Program switches**
The user, in order to set the work program of the automation
NEXT, can use the following devices:
 - *Manual 3-position switch onboard the automation*
 - *5 position mechanical key selector.*
 - *Touch digital keyboard T-NFC or digital selector ET-DSEL.*
- **Functions and adjustments**
 - *Management of electric strike/electromagnet*
 - *Selection of battery operation in case of blackout*
 - *Step-by-step function*
 - *Function of interlock between two doors*
 - *Function for disabled people*
 - *Push & go to open the door with a slight push on the leaf*
 - *Wind stop to oppose the force of the wind*
 - *Virtual spring function to close the door after manual opening*
(only for types NEXT 75 and NEXT 150)
 - *Mechanical closing spring (only for types NEXT 120S)*
 - *Adjustable slowing down distance at the end of the motion*
 - *MASTER/SLAVE management for double leaf door*
 - *LOW ENERGY operation*
 - *Radio receiver NEXT-RX (option) for remote door opening by*
means of transmitter SPYCO
 - *Privacy function for toilets and private rooms*

EUROPEAN STANDARDS COMPLIANT

- *Electromagnetic Compatibility EMC 2014/30/UE*
- *EN 61000-6-2 Standard / EN 61000-6-3 Standard*
- *Low Voltage Directive LVD 2014/35/UE*
- *EN 60335-2-103 Standard*
- *Machinery Directive 2006/42/CE*
- *EN 13849-1 Standard / EN 13849-2 Standard*
- *Category=2, PL=d*
- *EN 16005*
- *Standard UL325*
(Certificate number UL-CA-2012338-0 / UL-US-2015511-0)



ANSI/CAN/UL325



EN16005

SCHEDA TECNICA / TECHNICAL DATA SHEET

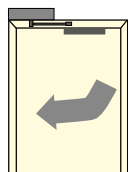

SCHEDA TECNICA TECHNICAL DATA SHEET

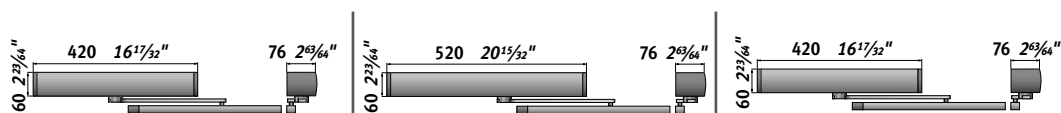

		NEXT 75 1 anta/leaf NEXT 75B 1 anta con batteria 1 leaf with battery NEXT 75D 2 ante/leaves NEXT 75DB 2 ante con batteria 2 leaves with battery				NEXT 120S 1 anta/leaf NEXT 120SB 1 anta con batteria 1 leaf with battery NEXT 120SD 2 ante/leaves NEXT 120SDB 2 ante con batteria 2 leaves with battery				NEXT 150 1 anta/leaf NEXT 150B 1 anta con batteria 1 leaf with battery NEXT 150D 2 ante/leaves NEXT 150DB 2 ante con batteria 2 leaves with battery			
		chiusura a motore motor-powered closing				chiusura a molla spring-powered closing				chiusura a motore motor-powered closing			
Dimensioni automazione (LxHxP)	Dimensions (LxHxW)	420x60x76 mm 16 1/2"x2 3/8"x3				520x60x76 mm 20 1/2"x2 3/8"x3				420x60x76 mm 16 1/2"x2 3/8"x3			
Peso massima anta	Maximum weight of the leaf	75 kg 165 lb				120 kg 265 lb				150 kg 330 lb			
Larghezza massima anta	Maximum width of the leaf	1000 mm 39 1/2"				1500 mm 59"				1500 mm 59"			
Peso automazione	Automation weight	3,1-3,3 Kg 6-7 lb				7,8-8 Kg 17 lb				3,4-3,6 Kg 7 lb			
Angolo massimo di apertura	Maximum opening angle	110°											
Alimentazione	Power supply	115 - 230 Vac 50/60 Hz											
Potenza massima	Max. Power	40 W											
Consumo in stand-by	Standby consumption	5 W											
Numero di manovre	Number of opening cycles	Test da 2.000.000 cicli (4.000 cicli/giorno) Tested 2,000,000 cycles (4,000 cycles/day)				Test da 1.000.000 cicli (4.000 cicli/giorno) / Tested 1,000,000 cycles (4,000 cycles/day)							
Motore elettrico	Motor	Motore brushless 24 Vdc con encoder 24 Vdc brushless motor with encoder											
Frequenza di utilizzo	Duty cycle	100%											
Carico max accessori esterni	Max load of external accessories	0,8A 24 Vdc											
Uscita per elettro-serratura	Output for electric lock	Relè con contatto N.A. / N.C. Relay with N.O. / N.C. contact											
Grado di protezione	Protection class	IP 32											
Temperatura ambientale	Operating temperature	-15°C +50°C 5° F / 122° F											
Funzionamento senza corrente	Operation without current	con batteria incorporata (opzionale) with built-in battery (optional)											
Velocità di apertura (fino a 90°)	Opening speed (up to 90°)	regolabile da 2 a 12s adjustable from 2 to 12s											
Velocità di chiusura	Closing speed	regolabile da 4s a 12s adjustable from 4s to 12s											
Tempo di pausa	Pause time	regolabile da 0,5s a 60s adjustable from 0.5s to 60s											
Tempo di pausa disabili	Pause time (disabled people)	regolabile da 0,5s a 60s adjustable from 0.5s to 60s											



NOTE CAPITOLATO - SPECIFICATIONS NOTES

Modello:	NEXT 75	NEXT 120S	NEXT 150
Sinossi:	operatore automatico per porte a battente		
Produttore:	LABEL SPA		
Descrizione:	<ul style="list-style-type: none"> Automatismo per una o due ante a battente, per vano passaggio max. di 1000 mm Peso massimo per anta 75 kg. Chiusura a motore. 	<ul style="list-style-type: none"> Automatismo per una o due ante a battente, per vano passaggio max. di 1500 mm Peso massimo per anta 120 kg. Chiusura a molla. 	<ul style="list-style-type: none"> Automatismo per una o due ante a battente, per vano passaggio max. di 1500 mm Peso massimo per anta 150 kg. Chiusura a motore.
L'automatismo è costituito da:	<ul style="list-style-type: none"> Motore di tipo Brushless con encoder incorporato Braccetto a tirare o a spingere Alimentazione: 115 - 230 Vac 50/60 Hz 		
Dati tecnici:	Vedi tabella pagina 130		
Electronica di comando:	<ul style="list-style-type: none"> Progettata e costruita nel rispetto delle regole stabilite dalla Direttiva Macchine 2006/42/CE e dalla norma sulla sicurezza in uso delle porte automatiche pedonali EN16005. Procedura semplice e veloce di messa in servizio (Set-up) e di impostazione delle funzioni e dei parametri per mezzo del programmatore digitale ET-DSEL. In alternativa l'avvio del set-up e la programmazione delle funzioni può essere effettuata dalla tastiera digitale T-NFC con l'utilizzo della nuova APP Label Tools per smartphone con sistema operativo Android. Gestione di una password tecnica per l'installatore, per impedire a persone non autorizzate di accedere e modificare i parametri di funzionamento dell'automazione. Ingressi per i sensori di sicurezza in apertura e chiusura. Ingresso per il radar o il pulsante interno di apertura. Ingresso per il radar o il pulsante esterno di chiusura. Monitoraggio dei sensori di sicurezza prima di ogni movimento della porta (cat. 2, pl. c) Velocità di movimento e rampa di accelerazione regolabili. Forza di spinta regolabile in apertura e chiusura Funzione antipánico con batteria di emergenza monitorata. Gestione di due tipi di elettroserrature 24V (Incontro elettrico / elettromagnete). Regolazione del tempo di pausa a porta aperta. Funzione per disabili. Funzione interblocco tra due porte automatiche. Funzione passo passo. Push & go per l'apertura della porta con una leggera spinta sull'anta. Wind stop per contrastare la forza del vento. Predisposizione modulo relè UR2 per funzioni opzionali (stato porta, gestione semaforo). Ingresso OPEN (apertura di emergenza) con contatto configurabile N.A. oppure N.C. Selettore di programma di tipo meccanico a chiave oppure digitale a display (ET-DSEL o T-NFC). Gestione porta doppia anta MASTER/SLAVE. Radioricettore NEXT-RX (opzionale) per apertura porta a distanza tramite trasmettitore SPYCO. Funzione privacy per toilette e stanze private. 		
	<ul style="list-style-type: none"> Funzione molla virtuale per richiudere la porta dopo un'apertura manuale. 	<ul style="list-style-type: none"> Chiusura solo a molla oppure con l'aiuto del motore. 	<ul style="list-style-type: none"> Funzione molla virtuale per richiudere la porta dopo un'apertura manuale.
Programmatore digitale:	<p>Programmatore digitale a display ET-DSEL</p> <ul style="list-style-type: none"> Visualizzazione delle informazioni relative all'automazione (numero seriale, versione software, conta manovre totali e parziali). Menu di programmazione per il set-up e la regolazione funzioni e parametri della porta. Memoria eventi, in cui vengono memorizzate le anomalie e gli eventuali errori di funzionamento. Diagnostica sullo stato degli ingressi della centralina elettronica dell'automazione. Selettore di programma per l'utilizzatore finale. Programmi di lavoro: Automatico bidirezionale, Automatico solo uscita, Automatico solo entrata, Porta aperta, Blocco Notturno, Apertura invernale ridotta, Porta manuale. Possibilità di abilitare una password utente per impedire che venga variato il programma di lavoro della porta automatica. Funzione Plug and play, per permettere la configurazione dell'automazione direttamente in officina attraverso il programmatore digitale. Dopo l'installazione sarà sufficiente effettuare solo l'apprendimento della corsa delle ante. Possibilità di selezionare solo i programmi di lavoro richiesti dall'utente attraverso la sezione "opzioni selettore", senza far apparire a schermo quelli non utilizzati. <p>oppure Selettore digitale T-NFC</p> <ul style="list-style-type: none"> Selettore digitale dalle dimensioni ridotte (100 x 45mm) e design elegante. Collegamento alla centralina dell'automazione attraverso il sistema di comunicazione RS485. L'utilizzo da parte dell'utente avviene mediante 5 pulsanti a rilevamento tattile capacitivo, con interfaccia grafica molto intuitiva. Menù di programmazione per il set-up e la regolazione funzioni e parametri della porta. Diagnostica in tempo reale sullo stato degli ingressi della centralina elettronica dell'automazione. Possibilità di abilitare il blocco tastiera per impedire che venga variato il programma di lavoro della porta automatica. Possibilità di selezionare solo i programmi di lavoro richiesti dall'utente attraverso la sezione "opzioni selettore", senza far apparire a schermo quelli non utilizzati. Selettore con tecnologia NFC per permettere all'installatore di configurare la porta attraverso la nuova APP per smartphone Label Tools. 		
APP "Label Tools" per smartphone Android:	<ul style="list-style-type: none"> La APP Label Tools è disponibile su https://play.google.com/ Per utilizzare la APP Label Tools il cliente deve registrarsi ed attendere di ricevere l'abilitazione da parte di Label. Trasferimento dei dati tra T-NFC e APP per prossimità, semplicemente avvicinando lo smartphone alla tastiera T-NFC. Menu di programmazione per effettuare il set-up e modificare funzioni e parametri operativi della porta. Password tecnica per un utilizzo sicuro da parte dell'installatore. Area info per visualizzare le informazioni relative all'automazione (numero seriale, versione software, conta manovre totali e parziali) e la memoria eventi, in cui vengono memorizzate le anomalie e i codici errore. Con la nuova APP Label Tools è possibile salvare in libreria i file con le configurazioni delle proprie porte. Nel caso di installazioni di più porte dello stesso tipo è possibile selezionare il file salvato sullo smartphone ed effettuare rapidamente il download della configurazione su tutte le automazioni. 		

NEXT 75 - NEXT 120S - NEXT 150

Model:	NEXT 75	NEXT 120S	NEXT 150
Synopsis:	automation for swing doors		
Manufacturer:	LABEL SPA		
Description:	<ul style="list-style-type: none"> Automation for one or two swing leaves, for max. passage opening of 1000 mm (39½"). Maximum weight per leaf 75 kg (165 lb). Motor-powered closing. 	<ul style="list-style-type: none"> Automation for one or two swing leaves, for max. passage opening of 1500 mm (59"). Maximum weight per leaf 120 kg (265 lb). Spring closure. 	<ul style="list-style-type: none"> Automation for one or two swing leaves, for max. passage opening of 1500 mm (59"). Maximum weight per leaf 150 kg (330 lb). Motor-powered closing.
The automation consists of:	<ul style="list-style-type: none"> Brushless motor with built-in encoder Pull or push arm Power supply: 115 - 230 Vac 50/60 Hz 		
Technical data:	See table on page 130		
Control electronics:	<ul style="list-style-type: none"> Designed and built in accordance with the rules set out in Machinery Directive 2006/42/CE and in the EN16005 safety standard applicable to pedestrian automatic doors. Easy, quick set-up of the functions and parameters with the digital selector ET/DSEL. Alternatively, setup start and function programming can be carried out by means of the T-NFC digital keyboard using the new Label Tools APP for Android smartphones. Management of a technical password for the installer, to prevent unauthorized persons from accessing and editing the operating parameters of the automation. Inputs for opening and closing safety sensors. Input for radar or internal opening button. Input for radar or external closing button. Safety sensor monitoring before any door movement (cat. 2, pl. c) Adjustable motion speed and acceleration ramp. Adjustable thrust force in opening and closing Breakout function with monitored emergency battery. Management of two types of 24V electric locks (electric strike/electromagnet). Adjustment of dwell time with open door. Function for persons with disability. Interlock function between two automatic doors. Step-by-step function. Push & go to open the door with a slight push on the leaf. Wind stop to oppose the force of the wind. It is possible to fit the UR2 relay module for optional functions (door status, signaling light management). OPEN input (emergency opening) with N.O. / N.C. settable contact. Mechanical program selector with key or digital program selector with display (ET-DSEL or T-NFC). MASTER/SLAVE double leaf door management. NEXT-RX radio receiver (option) for remote door opening by means of SPYCO transmitter. Privacy function for toilets and private rooms. 		
	<ul style="list-style-type: none"> Virtual spring function to close the door after manual opening. 	<ul style="list-style-type: none"> Spring closure or motorized closure. 	<ul style="list-style-type: none"> Virtual spring function to close the door after manual opening.
Digital selector:	<p>ET/DSEL digital selector with display</p> <ul style="list-style-type: none"> Display of automation information (serial number, software version, counter of total and partial manoeuvres). Programming menu for setting up and adjusting door functions and parameters. Event history which stores any malfunctions and anomalies. Diagnostics about input states of automation electronic control unit. Program selector for the end user. Work programs: Automatic Bidirectional, Automatic Exit Only, Automatic Entry Only, Open Door, Night Lock, Reduced Winter Opening, Manual Door. Possibility to enable a user password to prevent change of the work program of the automatic door. Plug and Play function, to allow automation setup directly at the workshop by means of the digital selector. After installation, only door run learning is required. It is possible to select just the user-requested work programs by means of the "Selector Options" section, without displaying on screen the unused ones. <p>or T-NFC Digital Selector</p> <ul style="list-style-type: none"> Compact digital selector (100 x 45mm) and stylish design. Connection to the automation control unit through the RS485 communication system. 5 capacitive touch buttons with highly intuitive graphic interface allow user interaction. Programming menu for setting up and adjusting door functions and parameters. Real time diagnostics about input states of automation electronic control unit. Possibility to enable keyboard lock to prevent change of the automatic door work program. It is possible to select just the user-requested work programs by means of the "Selector Options" section, without displaying on screen the unused ones. Selector with NFC technology to allow the installer to set up the door by means of the new Label Tools smartphone APP. 		
Label Tools APP for Android smartphones:	<ul style="list-style-type: none"> The Label Tools APP is available on https://play.google.com/ To use the Label Tools APP, the customer must sign in and wait for the authorization by Label. Data transfer between T-NFC and APP by simply bringing your smartphone near the T-NFC keyboard. Programming menu for setting up and changing door functions and operational parameters. Technical password for safe use by the installer. Info area to display automation information (serial number, software version, total and partial manoeuvre counter) and event history, which stores faults and error codes. With the new Label Tools APP, you can save in a library your door setup files. In case of installations of several doors of the same type, you can select the file saved on your smartphone and quickly download the configuration to all automations. 		



DIMENSIONI BRACCIO ARTICOLATO A SPINGERE NEXT-BAS / NEXT120-BAS DIMENSIONS OF ARTICULATED PUSH ARM NEXT-BAS / NEXT120-BAS

NEXT 75-150: lunghezza anta inferiore a 550 mm utilizzabili con una diversa configurazione di fissaggio (disegni di fissaggio fornibili a richiesta)
 NEXT 120S: lunghezza anta inferiore a 700 mm utilizzabili con una diversa configurazione di fissaggio (disegni di fissaggio fornibili a richiesta)
 NEXT 75-150: bottom leaf length shorter than 550 mm (21 5/8") can be used with a different fastening configuration (fastening drawings available on request)
 NEXT 120S: bottom leaf length shorter than 700 mm (27 1/2") can be used with a different fastening configuration (fastening drawings available on request)

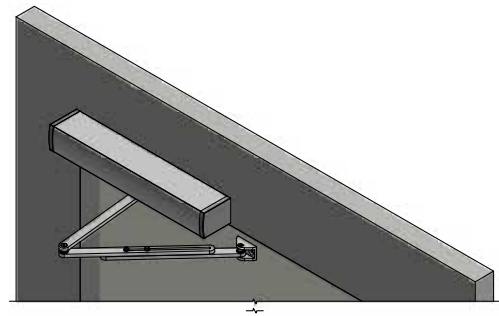
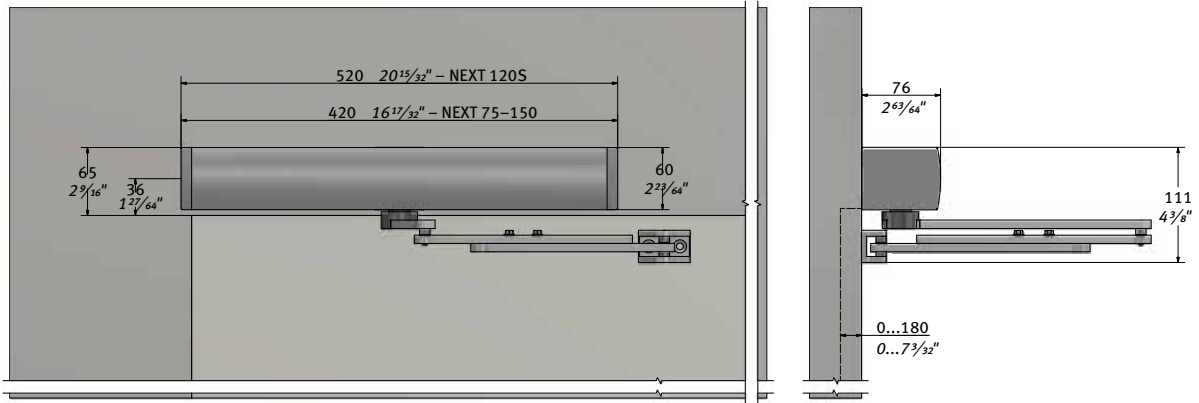

DIMENSIONI BRACCIO ARTICOLATO A SPINGERE NEXT-BAS / NEXT120-BAS CON PERNO MAGGIORATO DIMENSIONS OF ARTICULATED PUSH ARM NEXT-BAS / NEXT120-BAS WITH OVERSIZE PIN

NEXT 75-150: lunghezza anta inferiore a 550 mm utilizzabili con una diversa configurazione di fissaggio (disegni di fissaggio fornibili a richiesta)
 NEXT 120S: lunghezza anta inferiore a 700 mm utilizzabili con una diversa configurazione di fissaggio (disegni di fissaggio fornibili a richiesta)
 NEXT 75-150: bottom leaf length shorter than 550 mm (21 5/8") can be used with a different fastening configuration (fastening drawings available on request)
 NEXT 120S: bottom leaf length shorter than 700 mm (27 1/2") can be used with a different fastening configuration (fastening drawings available on request)

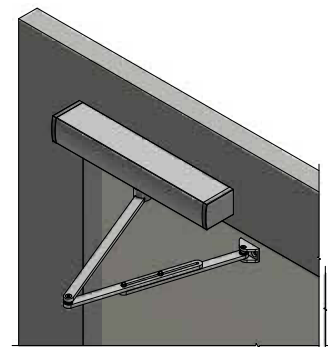
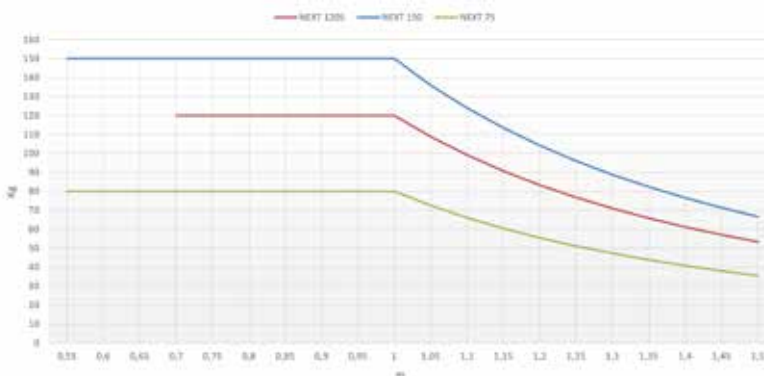
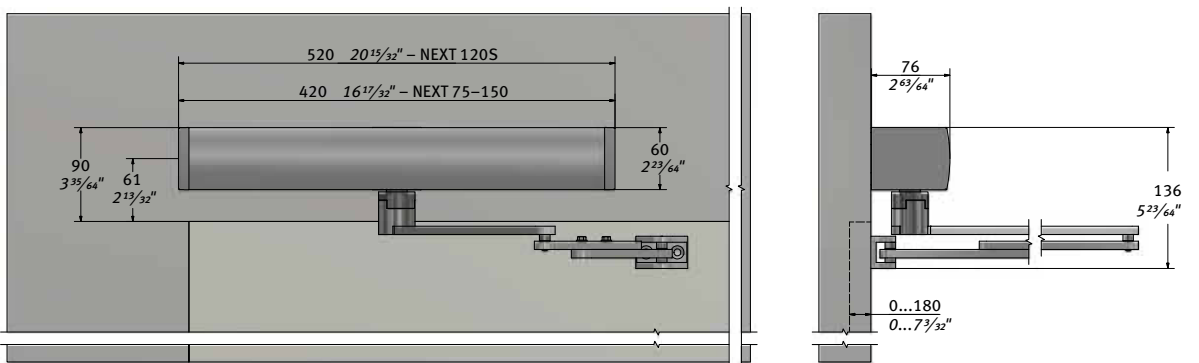



DIMENSIONI BRACCIO A SLITTA A SPINGERE NEXT-BDS / NEXT120-BDS NEXT-BDS / NEXT120-BDS PUSH SLIDING ARM DIMENSIONS

NEXT 75-150: lunghezza anta inferiore a 600 mm utilizzabili con una diversa configurazione di fissaggio (disegni di fissaggio fornibili a richiesta)
 NEXT 120S: lunghezza anta inferiore a 750 mm utilizzabili con una diversa configurazione di fissaggio (disegni di fissaggio fornibili a richiesta)
 NEXT 75-150: bottom leaf length shorter than 600 mm (23⁵/₈") can be used with a different fastening configuration (fastening drawings available on request)
 NEXT 120S: bottom leaf length shorter than 750 mm (29¹/₂") can be used with a different fastening configuration (fastening drawings available on request)

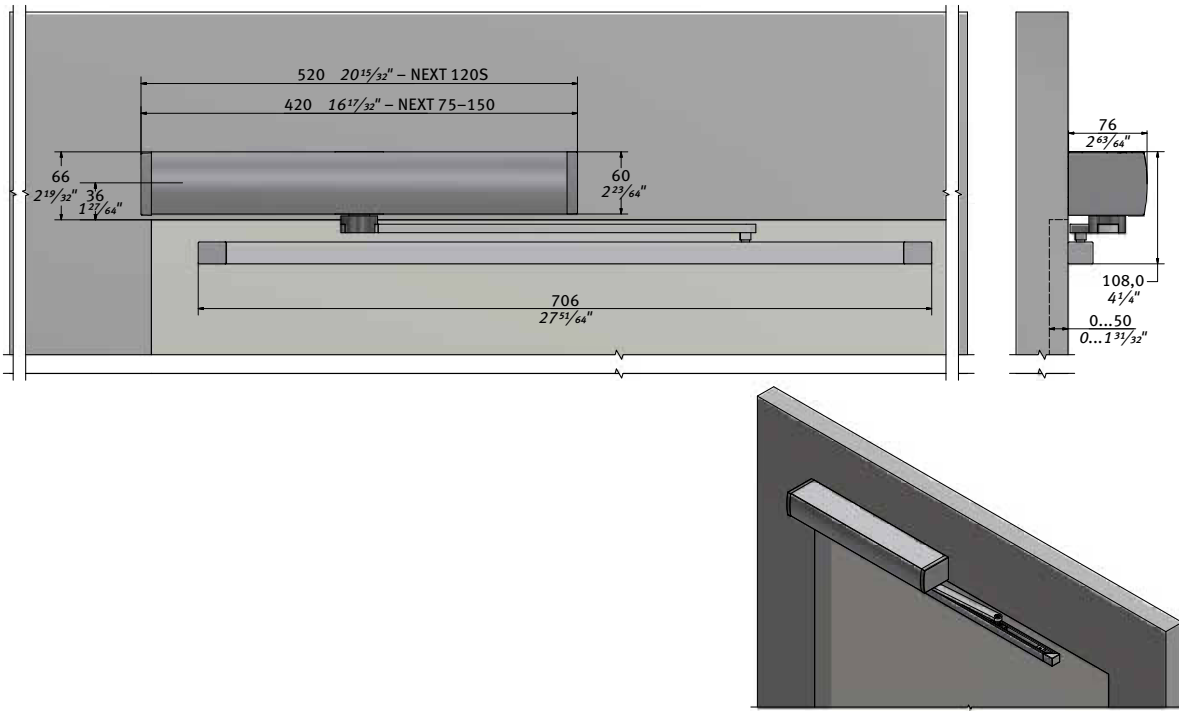

DIMENSIONI BRACCIO A SLITTA A SPINGERE NEXT-BDS / NEXT120-BDS CON PERNO MAGGIORATO NEXT-BDS / NEXT120-BDS PUSH SLIDING ARM DIMENSIONS WITH OVERSIZE PIN

NEXT 75-150: lunghezza anta inferiore a 600 mm utilizzabili con una diversa configurazione di fissaggio (disegni di fissaggio fornibili a richiesta)
 NEXT 120S: lunghezza anta inferiore a 750 mm utilizzabili con una diversa configurazione di fissaggio (disegni di fissaggio fornibili a richiesta)
 NEXT 75-150: bottom leaf length shorter than 600 mm (23⁵/₈") can be used with a different fastening configuration (fastening drawings available on request)
 NEXT 120S: bottom leaf length shorter than 750 mm (29¹/₂") can be used with a different fastening configuration (fastening drawings available on request)

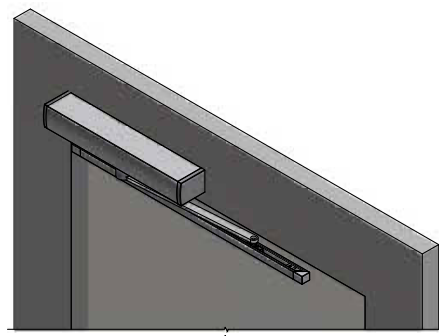
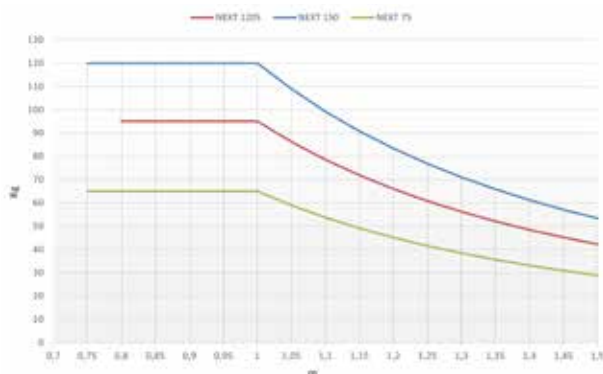
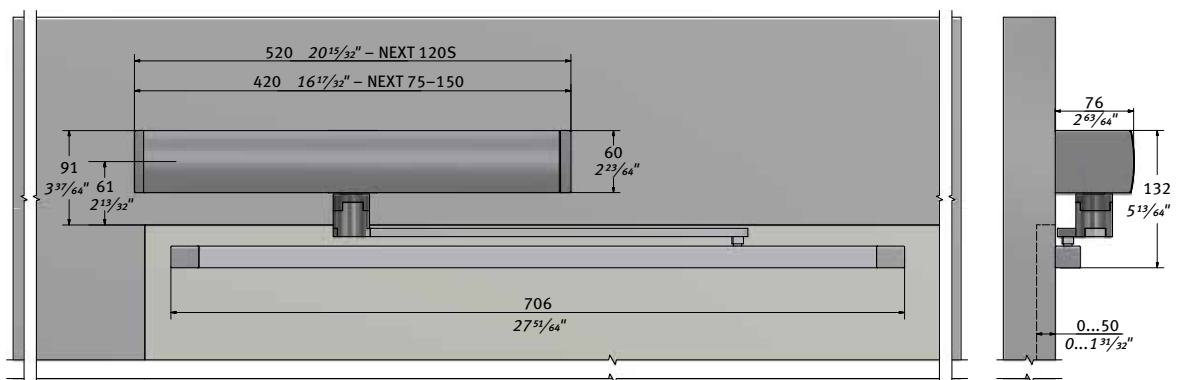



DIMENSIONI BRACCIO A SLITTA A TIRARE NEXT-BDT / NEXT120-BDT NEXT-BDT / NEXT120-BDT PULL SLIDING ARM DIMENSIONS

NEXT 75-150: lunghezza anta inferiore a 600 mm utilizzabili con una diversa configurazione di fissaggio (disegni di fissaggio fornibili a richiesta)
 NEXT 120S: lunghezza anta inferiore a 750 mm utilizzabili con una diversa configurazione di fissaggio (disegni di fissaggio fornibili a richiesta)
 NEXT 75-150: bottom leaf length shorter than 600 mm (23⁵/₈" can be used with a different fastening configuration (fastening drawings available on request)
 NEXT 120S: bottom leaf length shorter than 750 mm (29¹/₂" can be used with a different fastening configuration (fastening drawings available on request)

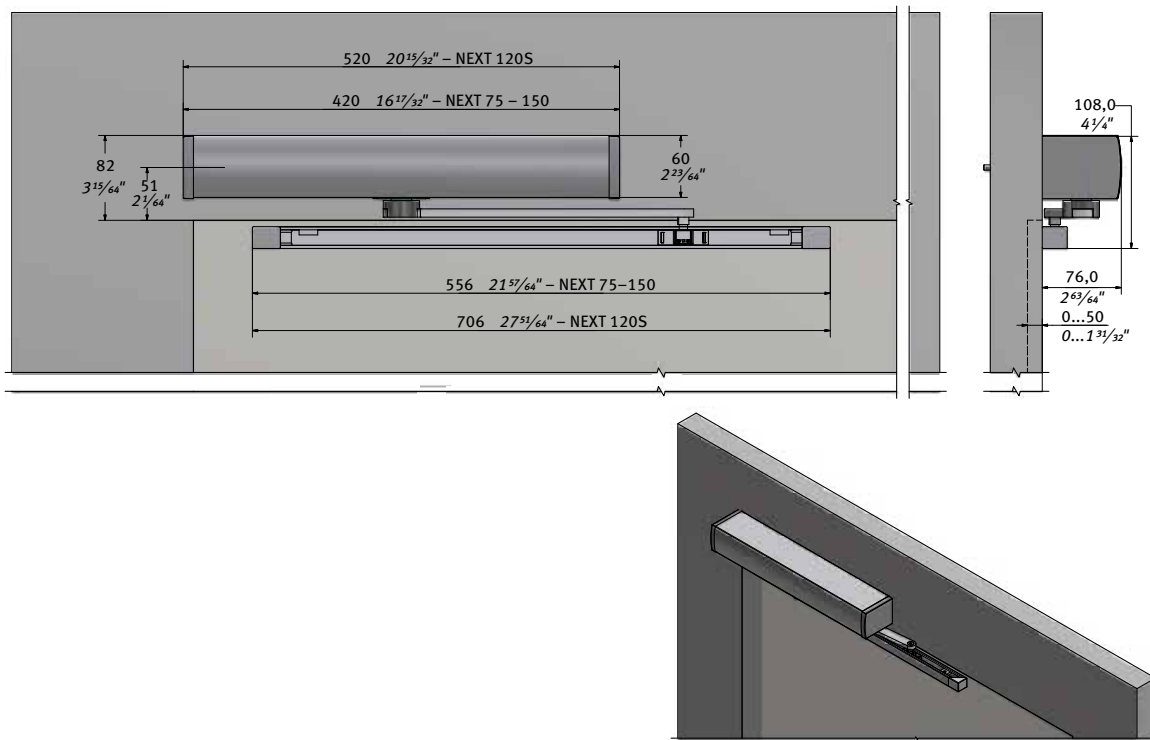

DIMENSIONI BRACCIO A SLITTA A TIRARE NEXT-BDT / NEXT120-BDT CON PERNO MAGGIORATO NEXT-BDT / NEXT120-BDT PULL SLIDING ARM DIMENSIONS WITH OVERSIZE PIN

NEXT 75-150: lunghezza anta inferiore a 600 mm utilizzabili con una diversa configurazione di fissaggio (disegni di fissaggio fornibili a richiesta)
 NEXT 120S: lunghezza anta inferiore a 750 mm utilizzabili con una diversa configurazione di fissaggio (disegni di fissaggio fornibili a richiesta)
 NEXT 75-150: bottom leaf length shorter than 600 mm (23⁵/₈" can be used with a different fastening configuration (fastening drawings available on request)
 NEXT 120S: bottom leaf length shorter than 750 mm (29¹/₂" can be used with a different fastening configuration (fastening drawings available on request)

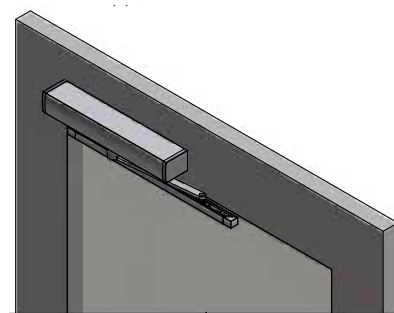
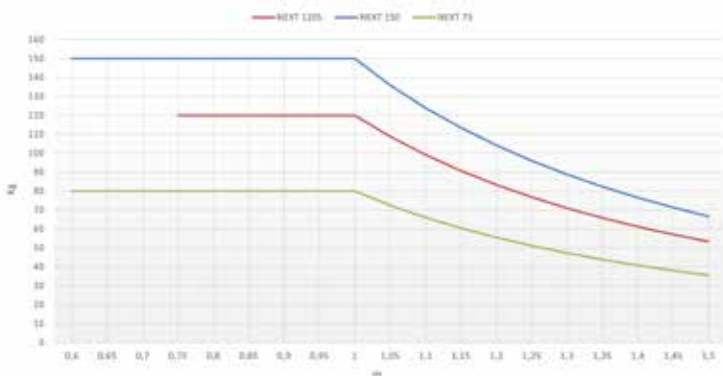
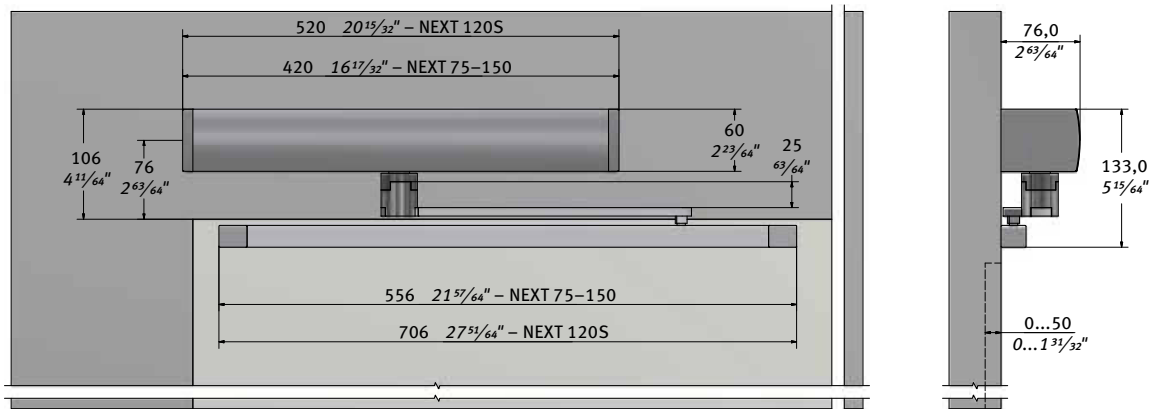



DIMENSIONI BRACCIO A GOMITO A TIRARE NEXT-B150 / NEXT-B250 / NEXT120-B150 / NEXT120-B250 NEXT 75-B150 / NEXT 75-B250 / NEXT120-B150 / NEXT120-B250 PUSH ELBOW ARM DIMENSIONS

NEXT 75-150: Lunghezza anta inferiore a 650 mm (per B150) oppure a 750mm (per B250) utilizzabili con una diversa configurazione di fissaggio (disegni di fissaggio fornibili a richiesta). NEXT 120S: Lunghezza anta inferiore a 750 mm (per B150) oppure a 900mm (per B250) utilizzabili con una diversa configurazione di fissaggio (disegni di fissaggio fornibili a richiesta)

NEXT 75-150: Bottom leaf length shorter than 650 mm (25½") for B150 or 750 mm (29½") for B250 can be used with a different fastening configuration (fastening drawings available on request). NEXT 120S: Bottom leaf length shorter than 750 mm (29½") for B150 or 900 mm (35⅞") for B250 can be used with a different fastening configuration (fastening drawings available on request)

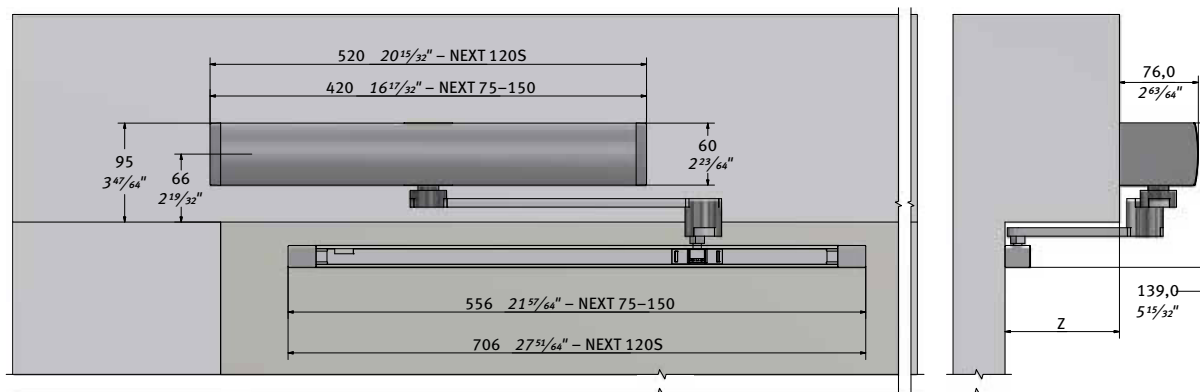

Z max Z max	Braccetto Arm
110 (4 3/4")	B150
210 (8 3/4")	B250



DIMENSIONI BRACCIO A GOMITO A TIRARE NEXT-B150 / B250 / NEXT120-B150 / B250 CON PERNO MAGGIORATO NEXT-B150 / B250 / NEXT120-B150 / B250 PUSH ELBOW ARM DIMENSIONS WITH OVERSIZE PIN

NEXT 75-150: Lunghezza anta inferiore a 650 mm (per B150) e 750mm (per B250) utilizzabili con una diversa configurazione di fissaggio (disegni di fissaggio fornibili a richiesta)

NEXT 120S: Lunghezza anta inferiore a 750 mm (per B150) e 900mm (per B250) utilizzabili con una diversa configurazione di fissaggio (disegni di fissaggio fornibili a richiesta)

NEXT 75-150: Bottom leaf length shorter than 650 mm (25½") for B150 and 750 mm (29½") for B250 can be used with a different fastening configuration (fastening drawings available on request)



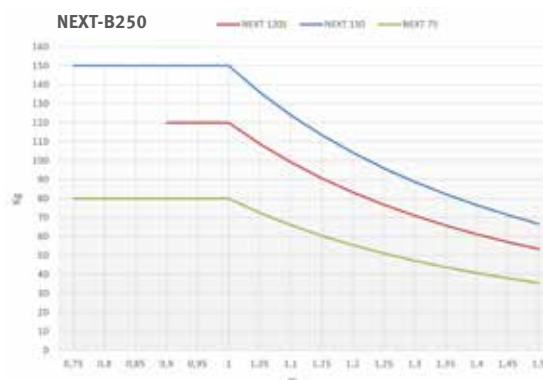
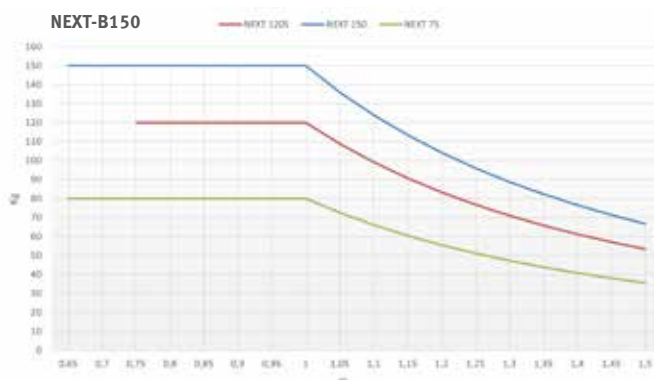
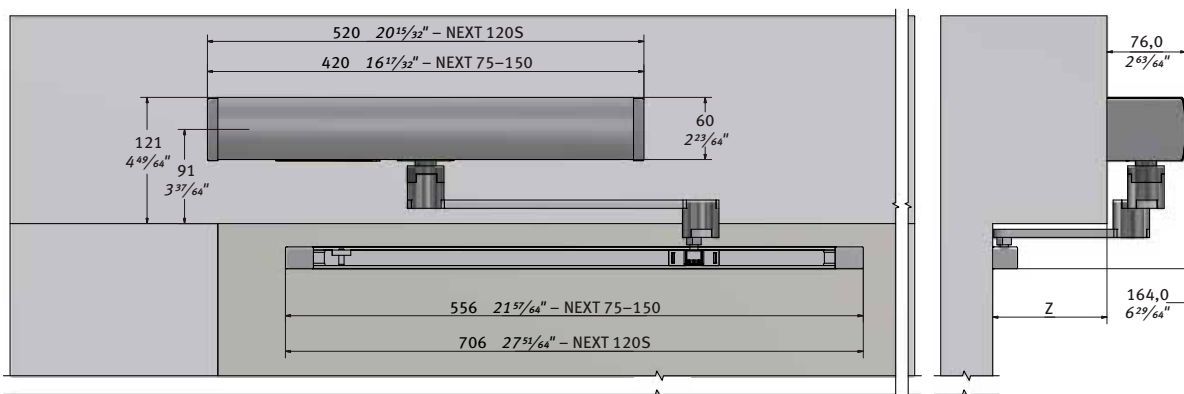

NEXT 120S: Bottom leaf length shorter than 750 mm (29½") for B150 and 900 mm (35⅞") for B250 can be used with a different fastening configuration (fastening drawings available on request)



COMPONENTI FUNZIONALI / FUNCTIONAL COMPONENTS



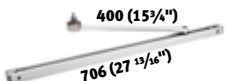
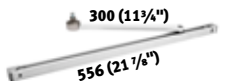



				
AUTOMAZIONI - AUTOMATIONS				
	NEXT75		Automazione battente per porte interne <i>Swing door automation for internal doors</i>	1
	NEXT75B		Automazione battente con batteria per porte interne <i>Swing door automation with battery for internal doors</i>	1
	NEXT75D (*)		Automazione battente per porte interne doppia anta <i>Swing door automation for dual leaf internal doors</i>	1
	NEXT75DB (*)		Automazione battente con batteria per porte interne doppia anta <i>Swing door automation with battery for dual leaf internal doors</i>	1
	NEXT120S		Automazione con molla di chiusura per porta battente <i>Automation with closing spring for swing door</i>	1
	NEXT120SB		Automazione con batteria e molla di chiusura per porta battente <i>Automation with battery and closing spring for swing door</i>	1
	NEXT120SD (*)		Automazione con molla di chiusura per porta battente doppia anta <i>Automation with closing spring for dual leaf swing door</i>	1
	NEXT120SDB (*)		Automazione con batteria e molla di chiusura per porta battente doppia anta <i>Automation with battery and closing spring for dual leaf swing door</i>	1
	NEXT150		Automazione per porta battente <i>Automation for swing door</i>	1
	NEXT150B		Automazione con batteria per porta battente <i>Automation with battery for swing door</i>	1
	NEXT150D (*)		Automazione per porta battente doppia anta <i>Automation for dual leaf swing door</i>	1
	NEXT150DB (*)		Automazione con batteria per porta battente doppia anta <i>Automation with battery for dual leaf swing door</i>	1



(*) Automazione tagliata a misura su richiesta / *Automation cut to size on request*

				
BRACCETTI PER NEXT 75 E NEXT 150 - ARMS FOR NEXT 75 AND NEXT 150				
	NEXT-BAS		Braccio articolato a spingere <i>Articulated push arm</i>	1
	NEXT-BDS		Braccio dritto a spingere <i>Straight push arm</i>	1
	NEXT-BDT		Braccio dritto a tirare <i>Straight pull arm</i>	1
	NEXT-B150		Braccio scorrevole a TIRARE a gomito 90° Y=150 mm <i>90° elbow PULL sliding arm Y=150 mm (5¹⁵/₁₆"</i>	1
	NEXT-B250		Braccio scorrevole a TIRARE a gomito 90° Y=250 mm <i>90° elbow PULL sliding arm Y=250 mm (9³/₄"</i>	1
	NEXT-EXT		Perno per estensione albero 25 mm <i>Pin for shaft extension 25 mm (1"</i>	1

COMPONENTI FUNZIONALI / FUNCTIONAL COMPONENTS

 			
BRACCETTI PER NEXT 120S - BRACCETTI PER NEXT 120S			
 <p>400 (15³/₄"</p>	NEXT120-BAS	Braccio articolato a spingere <i>Articulated push arm</i>	1
 <p>500 (19³/₄" 706 (27¹³/₁₆"</p>	NEXT120-BDS	Braccio dritto a spingere <i>Straight push arm</i>	1
 <p>400 (15³/₄" 706 (27¹³/₁₆"</p>	NEXT120-BDT	Braccio dritto a tirare <i>Straight pull arm</i>	1
 <p>400 (15³/₄" 150 (6") 706 (27¹³/₁₆"</p>	NEXT120-B150	Braccio scorrevole a TIRARE a gomito 90° Y=150 mm <i>90° elbow PULL sliding arm Y=150 mm (5¹⁵/₁₆"</i>	1
 <p>400 (15³/₄" 250 (9³/₄" 706 (27¹³/₁₆"</p>	NEXT120-B250	Braccio scorrevole a TIRARE a gomito 90° Y=250 mm <i>90° elbow PULL sliding arm Y=250 mm (9³/₄"</i>	1
	NEXT-EXT	Perno per estensione albero 25 mm <i>Pin for shaft extension 25 mm (1")</i>	1

 			
COMANDI - CONTROLS			
Programmatore digitale con Display / Digital selector with display			
	ET-DSEL	Programmatore digitale (colore bianco) <i>Digital selector (white colour)</i>	1
	ET-DSEL B	Programmatore digitale (colore nero) <i>Digital selector (black colour)</i>	1
	T-NFC	Programmatore digitale NFC (colore bianco) <i>NFC digital selector (white colour)</i>	1
	T-NFC B	Programmatore digitale NFC (colore nero) <i>NFC digital selector (black colour)</i>	1
Disponibile su richiesta prolunga cablaggio comunicazione dati per T-NFC (L=3.500 mm) Cod. CL0700P <i>On request, it is available the data communication wiring extension for T-NFC (L=3,500 mm - W=138") Code CL0700P</i>			

Selettore meccanico a chiave / Key selector			
	EV-MSEL	Selettore meccanico a chiave 5 posizioni colore bianco <i>Key selector 5 positions white colour</i>	1
	EV-MSEL B	Selettore meccanico a chiave 5 posizioni colore nero <i>Key selector 5 positions black colour</i>	1
	CL1348-KEY	Chiave per selettore meccanico <i>Key for mechanical selector</i>	1

COMPONENTI FUNZIONALI / FUNCTIONAL COMPONENTS

			
SENSORI - SENSOR			
	V01065L	OM105L Sensore di attivazione a microonde bidirezionale <i>OM105L Microwave motion sensor bidirectional</i>	1
	V01066	OM106C Sensore di attivazione a microonde unidirezionale/bidirezionale <i>OM106C Unidirectional/bidirectional microwave motion sensor</i>	1
	V00221L	OA-EDGE-T 340 L Sensore di sicurezza con 1 modulo da 340 mm, predisposto per il montaggio sul bordo principale di chiusura dal lato sinistro <i>OA-EDGE-T 340 L Safety sensor with one 340 mm (13³/₈") module, ready for mounting on the main closing edge from the left side</i>	1
	V00221R	OA-EDGE-T 340 R Sensore di sicurezza con 1 modulo da 340 mm, predisposto per il montaggio sul bordo principale di chiusura dal lato destro <i>OA-EDGE-T 340 R Safety sensor with one 340 mm (13³/₈") module, ready for mounting on the main closing edge from the right side</i>	1
	V00222L	OA-EDGE-T 900 L Sensore di sicurezza con 1 modulo da 900 mm, predisposto per il montaggio sul bordo principale di chiusura dal lato sinistro <i>OA-EDGE-T 900 L Safety sensor with one 900 mm (35³/₁₆") module, ready for mounting on the main closing edge from the left side</i>	1
	V00222R	OA-EDGE-T 900 R Sensore di sicurezza con 1 modulo da 900 mm, predisposto per il montaggio sul bordo principale di chiusura dal lato destro <i>OA-EDGE-T 900 R Safety sensor with one 900 mm (35³/₁₆") module, ready for mounting on the main closing edge from the right side</i>	1
	V00254	FLATSCAN Black - Laser scanner di sicurezza per porte battenti (coppia) <i>FLATSCAN Black - Safety laser scanner for swing doors (pair)</i>	1
	V00255	FLATSCAN Silver - Laser scanner di sicurezza per porte battenti (coppia) <i>FLATSCAN Silver - Safety laser scanner for swing doors (pair)</i>	1
	V00354	FLATSCAN 3D black - Laser scanner per porte battenti con 4 tende di rilevazione per la sicurezza (coppia) <i>V00354 FLATSCAN 3D black - Laser scanner for swing doors with 4 detection blinds for the safety device (pair)</i>	1
	V00355	FLATSCAN 3D silver - Laser scanner per porte battenti con 4 tende di rilevazione per la sicurezza (coppia) <i>V00355 FLATSCAN 3D silver - Laser scanner for swing doors with 4 detection blinds for the safety device (pair)</i>	1

Con il termine "chiusura dal lato sinistro" oppure "chiusura dal lato destro" si intende la predisposizione del sensore per essere installato con la lente con il marchio TX in corrispondenza del bordo principale di chiusura (lato opposto ai cardini).
The term "left side closing" or "right side closing" means that the sensor is ready to be installed with the lens with the TX mark in correspondence of the main closing edge (the side opposite the hinges).

Nota: nella sezione "Sensori e accessori generici" di questo listino (sensori per porte a battente) si trova l'elenco completo di tutte le tipologie di FLATSCAN e FLATSCAN 3D disponibili (versione kit doppio oppure singolo).

Note: A list of all available FLATSCAN and FLATSCAN 3D sensor types (double or single kit version) is included in the section "General sensors and accessories" of this price list (sensors for swing doors).

OPZIONALI / OPTIONS

		
	<p>RCB</p> <p>Resinatura schede elettroniche installate su porte a battente operanti in ambienti umidi e con caratteristiche di tipo "marino"</p> <p><i>Resin coating of the electronic boards installed on swing doors operating in environment with condensing humidity or "marine" atmosphere.</i></p>	1
	<p>NEXT-RX</p> <p>Radorricevente per apertura porta in abbinamento a trasmettitore SPYCO</p> <p><i>Radioreceiver for door opening paired with SPYCO transmitter</i></p>	1
	<p>V00233</p> <p>Elettromagnete per montaggio a incasso per porta a battente</p> <p><i>Magnetic lock for flush mounting for swing door</i></p>	1
	<p>WR5MS</p> <p>Cavo di collegamento master/slave per doppia battente lungh. 3 mt.</p> <p><i>Master/slave connection cable for double swing door automation 3 mt. lenght</i></p>	1
	<p>V00244</p> <p>Elettromagnete mini per montaggio esterno per porta a battente</p> <p><i>Mini electromagnet for external mounting for swing door</i></p>	1
	<p>V00304</p> <p>Staffa a L anodizzata argento per montaggio V00244 per porte a spingere</p> <p><i>Anodised silver L-bracket for the mounting of push door sensor V00244</i></p>	1
	<p>V00304N</p> <p>Staffa a L anodizzato nero per montaggio V00244 per porte a spingere</p> <p><i>Anodised black L-bracket for the mounting of push door sensor V00244</i></p>	1
	<p>V00303</p> <p>Staffa a Z anodizzata argento per montaggio V00244 per porte a tirare</p> <p><i>Anodised silver Z-bracket for the mounting of pull door sensor V00244</i></p>	1
	<p>V00303N</p> <p>Staffa a Z anodizzato nero per montaggio V00244 per porte a tirare</p> <p><i>Anodised black Z-bracket for the mounting of pull door sensor V00244</i></p>	1
	<p>NEXT-FP75</p> <p>FIXPLATE piastra di fissaggio per automazione NEXT 75 e NEXT 150</p> <p><i>FIXPLATE fixing plate for automation NEXT 75 and NEXT 150</i></p>	1
	<p>NEXT-FP120S</p> <p>FIXPLATE piastra di fissaggio per automazione NEXT 120S</p> <p><i>FIXPLATE fixing plate for automation NEXT 120S</i></p>	1
	<p>V01202</p> <p>UR2 Modulo relè 24V per automazioni NEXT</p> <p><i>UR2 24V relay module for NEXT automations</i></p>	1
	<p>NEXT-KCC</p> <p>Carter centrale per doppia porta a battente NEXT 1000 mm argento sabbiato</p> <p><i>Central casing for sandblasted silver, 1000 mm NEXT double swing automation</i></p>	1



NEPTIS PLUS

AUTOMAZIONI PER PORTE A BATTENTE

AUTOMATIONS FOR SWING DOORS

Automazione per porte a battente a 1 o 2 ante, con chiusura a molla o a motore.

Automations for swing doors with 1 or 2 leaves, with spring-driven or motor-driven closure.

- Motore Brushless ad alta efficienza per una grande durabilità e consumi ridotti.
- NEPTIS PLUS doppia: per porta a due ante con carter unico tagliato a misura per un eccellente impatto estetico.
- Forza e velocità di apertura e chiusura regolabili.

- High efficiency brushless motor for high durability and low consumption.
- Double NEPTIS PLUS: for 2-leaf door with one-piece cover cut to size for an excellent look.
- Adjustable opening and closing speeds.



Funzione per diversamente abili.



Function for disabled people.



NEPTIS INVERS per evacuazione fumo, con apertura a molla



NEPTIS INVERS for smoke evacuation, with spring-driven opening.



ANSI/CAN/UL325

EN16005

DESCRIZIONE PRODOTTO**Ingressi**

Radar interno ed esterno di apertura
Start (ingresso n.o.) di apertura porta.
Open (ingresso n.o. / n.c.) di apertura porta in tutti i programmi.
Sensore di sicurezza in apertura e chiusura.

Uscite

Elettroserratura per gestione elettroincontro/elettromagnete.
Uscita di segnale open collector per segnalazione stato porta/manutenzione.
Uscita relè per gestione semaforo (nelle funzioni interblocco e privacy).
Segnale di test per sensori di sicurezza come previsto dalla normativa EN 16005

Selettori di programma

Per l'impostazione del programma di lavoro dell'automazione NEPTIS PLUS da parte dell'utente, possono essere utilizzati i seguenti dispositivi:

- Selettore manuale a 3 posizioni incorporato nell'automazione
- Selettore meccanico a chiave a 5 posizioni
- Tastiera digitale a rilevamento tattile T-NFC oppure il programmatore digitale ET-DSEL.

Funzioni e regolazioni

- Gestione elettroincontro /elettromagnete
- Funzionamento in batteria in assenza di corrente
- Funzione passo passo
- Funzione interblocco tra due porte
- Funzione per disabili
- Push & go per l'apertura della porta con una leggera spinta sull'anta
- Wind stop per contrastare la forza del vento.
- Funzione molla virtuale per richiudere la porta dopo un'apertura manuale (per tipologie NB-SMT, NB-SMP).
- Molla meccanica di chiusura (per tipologie NB-SLT, NB-LET)
- Distanza di rallentamento alla fine della manovra regolabile
- Gestione porta doppia anta MASTER/SLAVE
- Movimento LOW ENERGY
- Radiricevente EN/RF1 (opzionale) per apertura porta a distanza tramite trasmettitore SPYCO.
- Funzione privacy per toilette e stanze private

GENERAL DESCRIPTION**Inputs**

Internal and external opening radar
Start (n.o. input) for door opening.
Open (n.o. / n.c input) for door opening in all programs.
Opening and closing safety sensor.

Outputs

Electric lock to manage electric striker/maglock.
Open collector signal output to report door state/maintenance.
Relay output for signaling light management (in interlock and privacy functions).
Test signal for safety sensors as provided for by the standard EN 16005

Program selectors

The following devices can be used by the user to set up the NEPTIS PLUS automation work program:

- 3-position manual selector integrated in the automation
- 5-position mechanical key selector
- T-NFC touch keyboard or ET-DSEL digital selector.

Functions and adjustments

- Management of electric striker/maglock
- Battery operation in case of blackout
- Step-by-step function
- Function of interlock between two doors
- Function for persons with disability
- Push & go to open the door with a slight push on the leaf
- Wind stop to oppose the force of the wind.
- Virtual spring function to close the door after manual opening (for types NB-SMT, NB-SMP).
- Mechanical closing spring (for types NB-SLT, NB-LET)
- Adjustable slowing down distance at the end of the motion
- MASTER/SLAVE double leaf door management
- LOW ENERGY motion
- EN/RF1 radio receiver (option) for remote door opening by means of SPYCO transmitter.
- Privacy function for toilets and private rooms

NEPTIS D (versione per doppia anta Master/Slave) NEPTIS D (double leaf Master/Slave version)



Tutti i modelli NEPTIS possono essere forniti in versione DOPPIA (D) con automazione tagliata a misura su richiesta.
All NEPTIS models can be supplied in DOUBLE configuration (D version) with customized length upon request.

CONFORME ALLE NORME EUROPEE

- Direttiva compatibilità elettromagnetica EMC 2014/30/UE
- Norma EN 61000-6-2 / EN 61000-6-3
- Direttiva bassa tensione LVD 2014/35/UE
- Norma EN 60335-2-103
- Direttiva macchine 2006/42/CE
- Norma EN 13849-1 / EN 13849-2
- Categoria=2, PL=d
- EN 16005
- ANSI/CAN/UL325: File E520015

EUROPEAN STANDARDS COMPLIANT

- Electromagnetic compatibility directive EMC 2014/30/EU
- Standard EN 61000-6-2 / EN 61000-6-3
- Low voltage directive LVD 2014/35/EU
- Standard EN 60335-2-103
- Machinery Directive 2006/42/CE
- Standard EN 13849-1 / EN 13849-2
- Category=2, PL=d
- EN 16005
- ANSI/CAN/UL325: File E520015

SCHEDA TECNICA / TECHNICAL DATA SHEET

MODELLI NEPTIS PLUS	NEPTIS PLUS MODELS	NEPTIS PLUS chiusura a molla spring closing					NEPTIS PLUS chiusura a motore motor powered closing			NEPTIS PLUS INVERS apertura a molla spring opening		
		NB-LET	NB-SLT	NB-LETB	NB-SLTB	NB-SLP	NB-SMT	NB-SMTB	NB-SMP	NB-INVERS	NB-INVERSB	
Peso massimo ante	Max. Loading capacity	120 kg 265 lb	250 kg 550 lb	120 kg 265 lb	250 kg 550 lb	300 kg 660 lb	250 kg 550 lb	250 kg 550 lb	300 kg 660 lb	250 kg 550 lb	250 kg 550 lb	
Batteria incorporata	Built in battery			•	•			•			•	
Dimensioni automazione (LxHxD)	Automation size (WxHxD)	550x110x120 mm 21 ⁵ / ₈ "x4 ³ / ₁₆ "x4 ³ / ₄ "		730x110x120 mm 28 ³ / ₄ "x4 ³ / ₁₆ "x4 ³ / ₄ "			550x110x120 mm 21 ⁵ / ₈ "x4 ³ / ₁₆ "x4 ³ / ₄ "		730x110x120 mm 28 ³ / ₄ "x4 ³ / ₁₆ "x4 ³ / ₄ "		550x110x120 mm 21 ⁵ / ₈ "x4 ³ / ₁₆ "x4 ³ / ₄ "	730x110x120 mm 28 ³ / ₄ "x4 ³ / ₁₆ "x4 ³ / ₄ "
Peso automazione	Automation Weight	9,5 kg 20 lb		11 kg 24 lb			9,5 kg 20 lb		11 kg 24 lb	10,8 kg 23 lb	9,5 kg 20 lb	11 kg 24 lb
Alimentazione	Power supply	115/230VAC +/-10%, 50-60Hz										
Potenza massima	Max. power	100W										
Alimentazione accessori esterni	Power supply of external accessories	24 Vdc, 1A										
Motore brushless	Brushless motor	24 Vdc con sensori di hall incorporati / 24 Vdc with built-in Hall effect sensors										
Grado di protezione	Protection rating	IP31										
Temperatura ambientale	Operating temperature	-15°C +50°C 5° F / 122° F										
Frequenza di utilizzo	Type of use	Continua / Intensive use										
Fincorsa e sicurezza anti-schiacciamento	Limit switch and anti-crushing safety	Controllati da encoder / Encoder controlled										
Reazione all'ostacolo	Reaction to obstacles	Inversione di marcia / Direction reversal										
Tempo di apertura per 95°	Opening time for 95°	4 - 12 s regolabile / adjustable								3 - 8 s regolabile / adjustable		
Tempo di chiusura per 95°	Closing time for 95°	5 - 15 s regolabile / adjustable								6 - 15 s regolabile / adjustable		
Tempo di pausa	Pause time	0 - 60 s regolabile / adjustable										
Consumo in standby	Standby consumption	6 W										
Numero di manovre	Number of opening cycles	Test da 1.000.000 cicli (4.000 cicli/giorno) / Tested 1,000,000 cycles (4,000 cycles/day)										
Safety test	Safety test	Funzione selezionabile per sensori di sicurezza provvisti di monitoraggio Function available for safety sensors with monitoring system										
Tempo di pausa disabili	Pause time (disabled people)	regolabile da 0,5s a 60s / adjustable from 0.5s to 60s										
Uscita per elettroserratura	Output for electric lock	Relè con contatto N.A. - N.C. / Relay with N.O. - N.C. contact										



NOTE CAPITOLATO - SPECIFICATIONS NOTES

Modello:	NEPTIS PLUS NB-LET, NB-SLT, NB-LETB, NB-SLTB, NB-SLP	NEPTIS PLUS NB-SMT, NB-SMTB, NB-SMP	NEPTIS PLUS INVERS NB-INVERS, NB-INVERSB
Sinossi:	operatore automatico per porte a battente		
Produttore:	LABEL SPA		
Descrizione:	<ul style="list-style-type: none"> • Automatismo per una o due ante a battente, per vano passaggio max. di 1500 mm • Peso massimo per anta 120-300 kg. • Chiusura a molla. 	<ul style="list-style-type: none"> • Automatismo per una o due ante a battente, per vano passaggio max. di 1500 mm • Peso massimo per anta 250-300 kg. • Chiusura a motore. 	<ul style="list-style-type: none"> • Automatismo per una o due ante a battente, per vano passaggio max. di 1500 mm • Peso massimo per anta 250 kg. • Apertura a molla.
L'automatismo è costituito da:	<ul style="list-style-type: none"> • Motore di tipo Brushless con encoder incorporato • Alimentatore switching • Braccetto a tirare o a spingere • Operatore elettromeccanico per uso intensivo. • Coperchio in alluminio colore argento anodizzato naturale – H.110 mm. • Base supporto in alluminio L. 550 mm • Fianchetti in abs grigi – P. 120 mm. Con selettore manuale di programma a 3 posizioni. • Alimentazione a 115/230 Vac – 50/60Hz 		
Dati tecnici:	Vedi tabella pagina 144		
Elettronica di comando:	<ul style="list-style-type: none"> • Progettata e costruita nel rispetto delle regole stabilite dalla Direttiva Macchine 2006/42/CE e dalla norma sulla sicurezza in uso delle porte automatiche pedonali EN16005. • Procedura semplice e veloce di messa in servizio (Set-up) e di impostazione delle funzioni e dei parametri per mezzo del programmatore digitale ET-DSEL. • In alternativa l'avvio del set-up e la programmazione delle funzioni può essere effettuata dalla tastiera digitale T-NFC con l'utilizzo della nuova APP Label Tools per smartphone con sistema operativo Android. • Gestione di una password tecnica per l'installatore, per impedire a persone non autorizzate di accedere e modificare i parametri di funzionamento dell'automazione. • Ingressi per i sensori di sicurezza in apertura e chiusura. • Ingresso per il radar o il pulsante interno di apertura. • Ingresso per il radar o il pulsante esterno di chiusura. • Monitoraggio dei sensori di sicurezza prima di ogni movimento della porta (cat. 2, pl. c) • Velocità di movimento e rampa di accelerazione regolabili. • Forza di spinta regolabile in apertura e chiusura • Funzione antipánico con batteria di emergenza monitorata. • Gestione di due tipi di elettroserrature 24V (Incontro elettrico / elettromagnete). • Regolazione del tempo di pausa a porta aperta. • Funzione per disabili. • Funzione interblocco tra due porte automatiche. • Funzione passo passo. • Push & go per l'apertura della porta con una leggera spinta sull'anta. • Wind stop per contrastare la forza del vento. • Ingresso OPEN (apertura di emergenza) con contatto configurabile N.A. oppure N.C. • Selettore di programma per il tipo meccanico a chiave oppure digitale a display (ET-DSEL o T-NFC). • Gestione porta doppia anta MASTER/SLAVE. • Radioricevente EN-RF1 (opzionale) per apertura porta a distanza tramite trasmettitore SPYCO. • Funzione privacy per toilette e stanze private. 		
	<ul style="list-style-type: none"> • Chiusura solo a molla oppure con l'aiuto del motore. 	<ul style="list-style-type: none"> • Funzione molla virtuale per richiudere la porta dopo un'apertura manuale. 	<ul style="list-style-type: none"> • Apertura a molla in mancanza di alimentazione
Programmatore digitale:	<p>Programmatore digitale a display ET-DSEL</p> <ul style="list-style-type: none"> • Visualizzazione delle informazioni relative all'automazione (numero seriale, versione software, conta manovre totali e parziali). • Menu di programmazione per il set-up e la regolazione funzioni e parametri della porta. • Memoria eventi, in cui vengono memorizzate le anomalie e gli eventuali errori di funzionamento. • Diagnostica sullo stato degli ingressi della centralina elettronica dell'automazione. • Selettore di programma per l'utilizzatore finale. Programmi di lavoro: Automatico bidirezionale, Automatico solo uscita, Automatico solo entrata, Porta aperta, Blocco Notturmo, Apertura invernale ridotta, Porta manuale. • Possibilità di abilitare una password utente per impedire che venga variato il programma di lavoro della porta automatica. • Funzione Plug and play, per permettere la configurazione dell'automazione direttamente in officina attraverso il programmatore digitale. Dopo l'installazione sarà sufficiente effettuare solo l'apprendimento della corsa delle ante. • Possibilità di selezionare solo i programmi di lavoro richiesti dall'utente attraverso la sezione "opzioni selettore", senza far apparire a schermo quelli non utilizzati. <p>oppure Selettore digitale T-NFC</p> <ul style="list-style-type: none"> • Selettore digitale dalle dimensioni ridotte (100 x 45mm) e design elegante. • Collegamento alla centralina dell'automazione attraverso il sistema di comunicazione RS485. • L'utilizzo da parte dell'utente avviene mediante 5 pulsanti a rilevamento tattile capacitivo, con interfaccia grafica molto intuitiva. • Menù di programmazione per il set-up e la regolazione funzioni e parametri della porta. • Diagnostica in tempo reale sullo stato degli ingressi della centralina elettronica dell'automazione. • Possibilità di abilitare il blocco tastiera per impedire che venga variato il programma di lavoro della porta automatica. • Possibilità di selezionare solo i programmi di lavoro richiesti dall'utente attraverso la sezione "opzioni selettore", senza far apparire a schermo quelli non utilizzati. • Selettore con tecnologia NFC per permettere all'installatore di configurare la porta attraverso la nuova APP per smartphone Label Tools. 		
APP "Label Tools" per smartphone Android:	<ul style="list-style-type: none"> • La APP Label Tools è disponibile su https://play.google.com/ • Per utilizzare la APP Label Tools il cliente deve registrarsi ed attendere di ricevere l'abilitazione da parte di Label. • Trasferimento dei dati tra T-NFC e APP per prossimità, semplicemente avvicinando lo smartphone alla tastiera T-NFC. • Menu di programmazione per effettuare il set-up e modificare funzioni e parametri operativi della porta. • Password tecnica per un utilizzo sicuro da parte dell'installatore. • Area info per visualizzare le informazioni relative all'automazione (numero seriale, versione software, conta manovre totali e parziali) e la memoria eventi, in cui vengono memorizzate le anomalie e i codici errore. • Con la nuova APP Label Tools è possibile salvare in libreria i file con le configurazioni delle proprie porte. • Nel caso di installazioni di più porte dello stesso tipo è possibile selezionare il file salvato sullo smartphone ed effettuare rapidamente il download della configurazione su tutte le automazioni. 		

Model:	NEPTIS PLUS NB-LET, NB-SLT, NB-LETB, NB-SLTB, NB-SLP	NEPTIS PLUS NB-SMT, NB-SMTB, NB-SMP	NEPTIS PLUS INVERS NB-INVERS, NB-INVERSB
Synopsis:	automation for swing doors		
Manufacturer:	LABEL SPA		
Description:	<ul style="list-style-type: none"> Automation for one or two swing leaves, for max. passage opening of 1500 mm (59"). Maximum weight per leaf 120-300 kg (265-660 lb). Spring closure. 	<ul style="list-style-type: none"> Automation for one or two swing leaves, for max. passage opening of 1500 mm (59"). Maximum weight per leaf 250-300 kg (550-660 lb). Motor-powered closing. 	<ul style="list-style-type: none"> Automation for one or two swing leaves, for max. passage opening of 1500 mm (59"). Maximum weight per leaf 250 kg (550 lb). Spring opening.
The automation consists of:	<ul style="list-style-type: none"> Brushless motor with built-in encoder Switching power supply Pull or push arm Heavy duty electromechanical automation. Natural anodized silver aluminium cover – H.110 mm (4$\frac{3}{16}$"). Aluminium support base width 550 mm (21$\frac{3}{8}$" Grey ABS side caps - Depth 120 mm (4$\frac{3}{4}$"). With 3-position manual program selector. Power supply 115/230 Vac – 50/60Hz 		
Technical data:	See table on page 144		
Control electronics:	<ul style="list-style-type: none"> Designed and built in accordance with the rules set out in Machinery Directive 2006/42/CE and in the EN16005 safety standard applicable to pedestrian automatic doors. Easy, quick set-up of the functions and parameters with the digital selector ET/DSEL. Alternatively, setup start and function programming can be carried out by means of the T-NFC digital keyboard using the new Label Tools APP for Android smartphones. Management of a technical password for the installer, to prevent unauthorized persons from accessing and editing the operating parameters of the automation. Inputs for opening and closing safety sensors. Input for radar or internal opening button. Input for radar or external closing button. Safety sensor monitoring before any door movement (cat. 2, pl. c) Adjustable motion speed and acceleration ramp. Adjustable thrust force in opening and closing Breakout function with monitored emergency battery. Management of two types of 24V electric locks (electric strike/electromagnet). Adjustment of dwell time with open door. Function for persons with disability. Interlock function between two automatic doors. Step-by-step function. Push & go to open the door with a slight push on the leaf. Wind stop to oppose the force of the wind. OPEN input (emergency opening) with N.O. / N.C. settable contact. Mechanical program selector with key or digital program selector with display (ET-DSEL or T-NFC). MASTER/SLAVE double leaf door management. EN-RF1 radio receiver (option) for remote door opening by means of SPYCO transmitter. Privacy function for toilets and private rooms. 		
	<ul style="list-style-type: none"> Spring closure or motorized closure. 	<ul style="list-style-type: none"> Virtual spring function to close the door after manual opening. 	<ul style="list-style-type: none"> Spring opening when no power is supplied
Digital selector:	<p>ET/DSEL digital selector with display</p> <ul style="list-style-type: none"> Display of automation information (serial number, software version, counter of total and partial manoeuvres). Programming menu for setting up and adjusting door functions and parameters. Event history which stores any malfunctions and anomalies. Diagnostics about input states of automation electronic control unit. Program selector for the end user. Work programs: Automatic Bidirectional, Automatic Exit Only, Automatic Entry Only, Open Door, Night Lock, Reduced Winter Opening, Manual Door. Possibility to enable a user password to prevent change of the work program of the automatic door. Plug and Play function, to allow automation setup directly at the workshop by means of the digital selector. After installation, only door run learning is required. It is possible to select just the user-requested work programs by means of the "Selector Options" section, without displaying on screen the unused ones. <p>or T-NFC Digital Selector</p> <ul style="list-style-type: none"> Compact digital selector (100 x 45mm) and stylish design. Connection to the automation control unit through the RS485 communication system. 5 capacitive touch buttons with highly intuitive graphic interface allow user interaction. Programming menu for setting up and adjusting door functions and parameters. Real time diagnostics about input states of automation electronic control unit. Possibility to enable keyboard lock to prevent change of the automatic door work program. It is possible to select just the user-requested work programs by means of the "Selector Options" section, without displaying on screen the unused ones. Selector with NFC technology to allow the installer to set up the door by means of the new Label Tools smartphone APP. 		
Label Tools APP for Android smartphones:	<ul style="list-style-type: none"> The Label Tools APP is available on https://play.google.com/ To use the Label Tools APP, the customer must sign in and wait for the authorization by Label. Data transfer between T-NFC and APP by simply bringing your smartphone near the T-NFC keyboard. Programming menu for setting up and changing door functions and operational parameters. Technical password for safe use by the installer. Info area to display automation information (serial number, software version, total and partial manoeuvre counter) and event history, which stores faults and error codes. With the new Label Tools APP, you can save in a library your door setup files. In case of installations of several doors of the same type, you can select the file saved on your smartphone and quickly upload the configuration to all automations. 		



DIMENSIONI BRACCIO ARTICOLATO A SPINGERE BSS2FE

Utilizzare il braccio articolato per automazioni che aprono all'esterno vista lato automazione

ARTICULATED ARM (PUSH) MODEL BSS2FE

Make use of the articulated arm for automations that open toward the outside as seen from the automation side

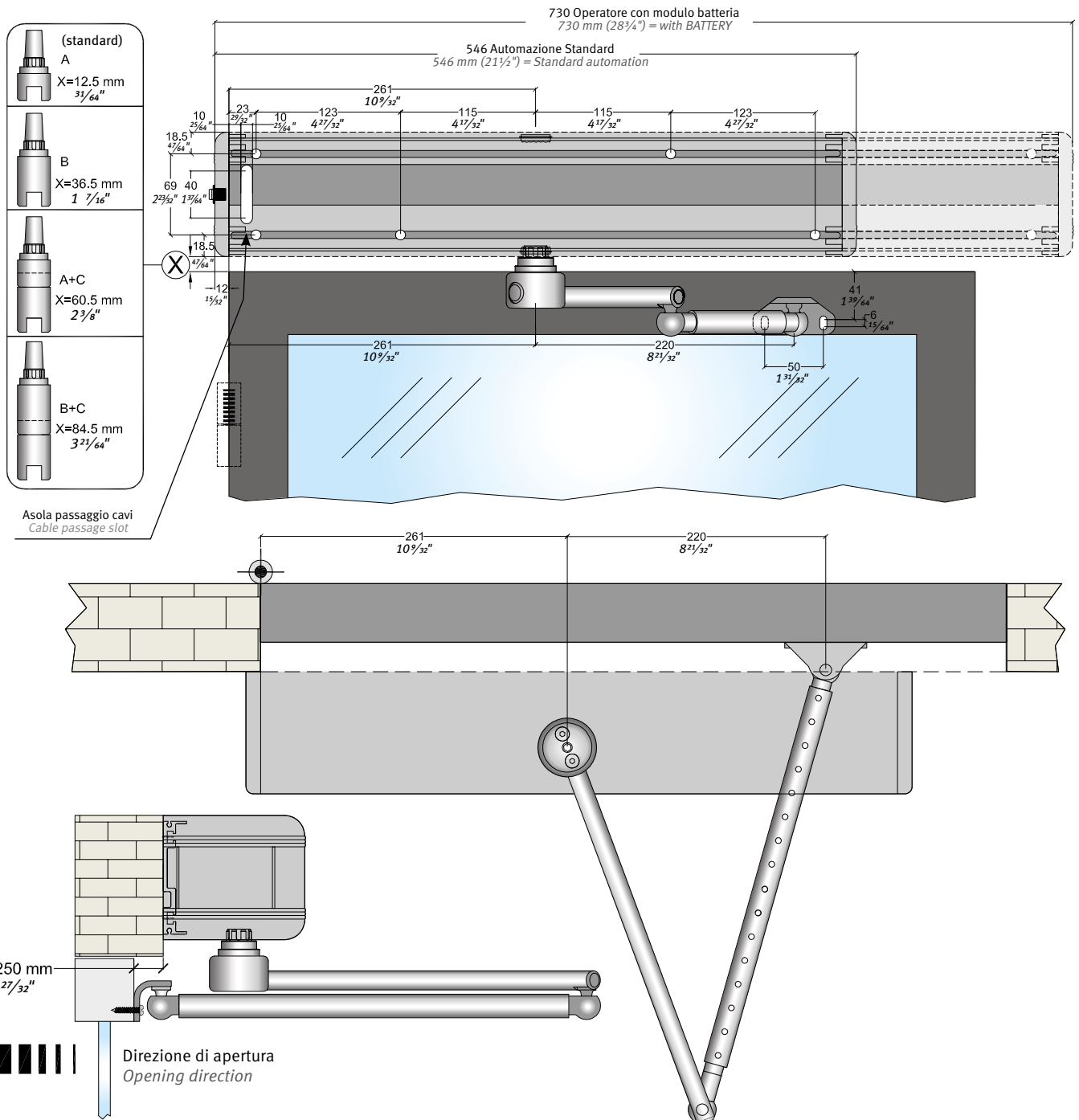

A = PERNO CONICO STANDARD
Se fosse necessario aumentare la distanza tra operatore e braccio (quota X), sostituire il perno conico standard con le seguenti prolunghe opzionali:
B = PERNO CONICO EXTB-Z (opzionale) per estensione albero mm 24
C = ESTENSIONE EXTC-Z (opzionale) per PERNO CONICO per estensione albero mm 48

A = STANDARD TAPERED PIN
Should it be necessary to increase the distance between the operator and the arm (dimension X), replace the standard tapered pin with the following optional extensions:
B = EXT-B Z TAPERED PIN (optional) for mm. 24 (1⁵/₁₆") shaft extension
C = EXTC-Z EXTENSION (optional) for TAPERED PIN for mm. 48 (1⁷/₈") shaft extension



BRACCIO A SLITTA A SPINGERE BSS2FE
ARTICULATED PUSH ARM BSS2FE

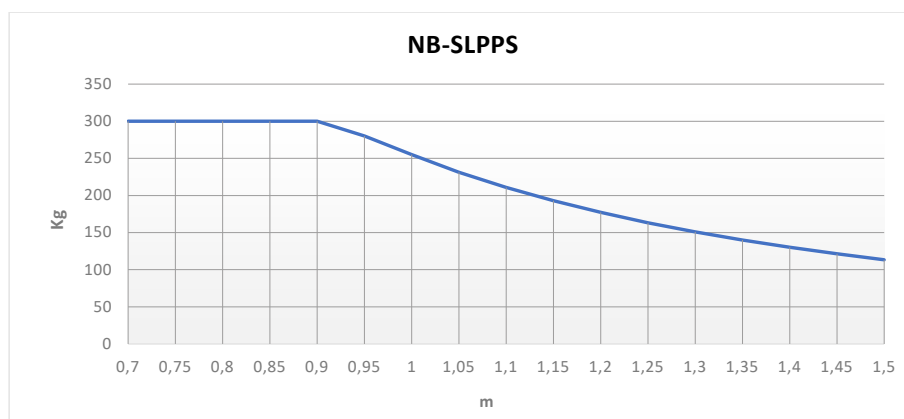
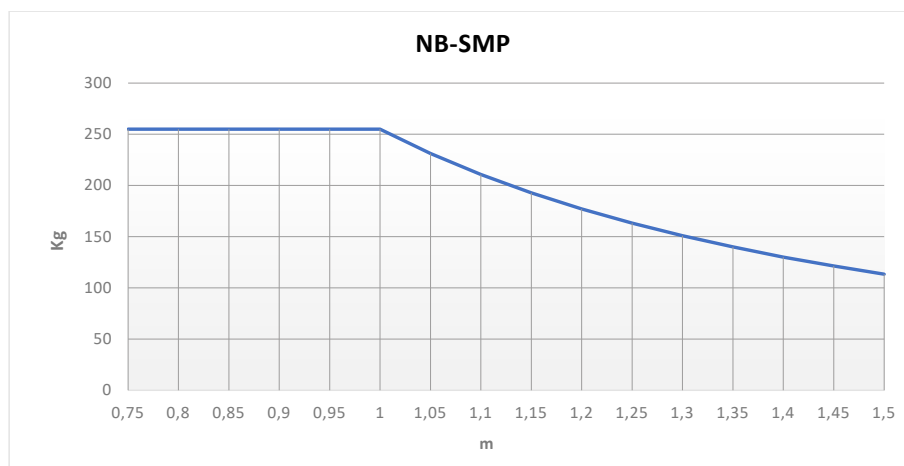
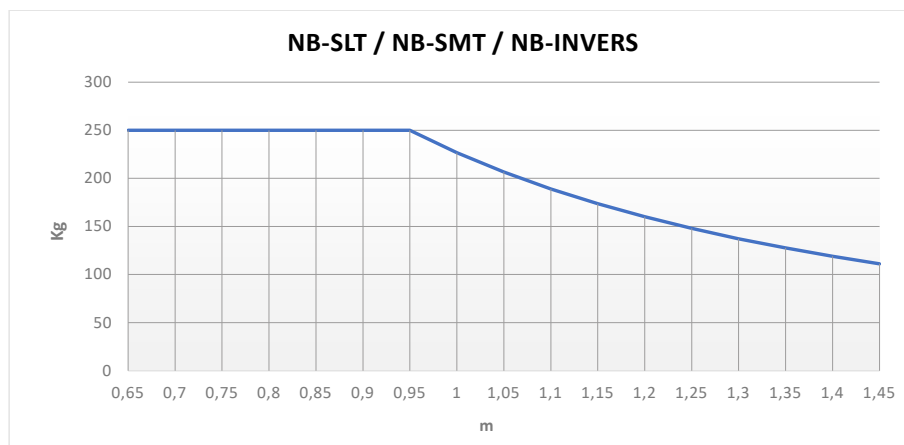
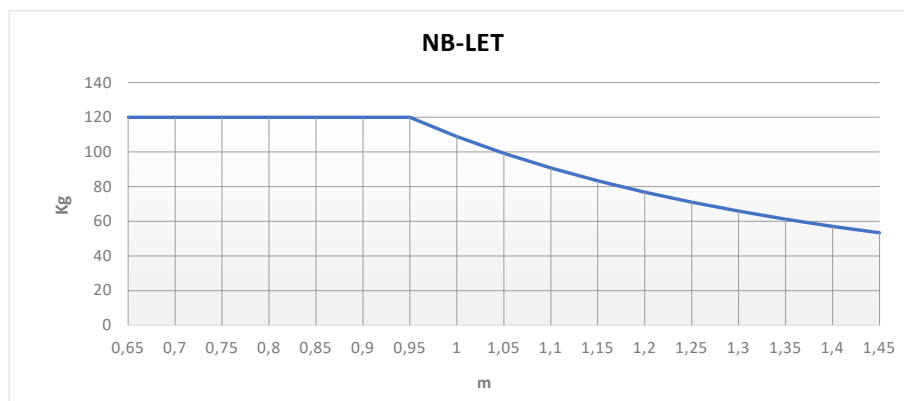



DIMENSIONI BRACCIO A SLITTA A TIRARE BDT2FE

Utilizzare il braccio a slitta per automazioni che aprono all'interno (vista lato automazione)

SLIDING ARM (PULL) MODEL BDT2FE

Make use of the articulated arm for automations that open toward the inside as seen from the automation side

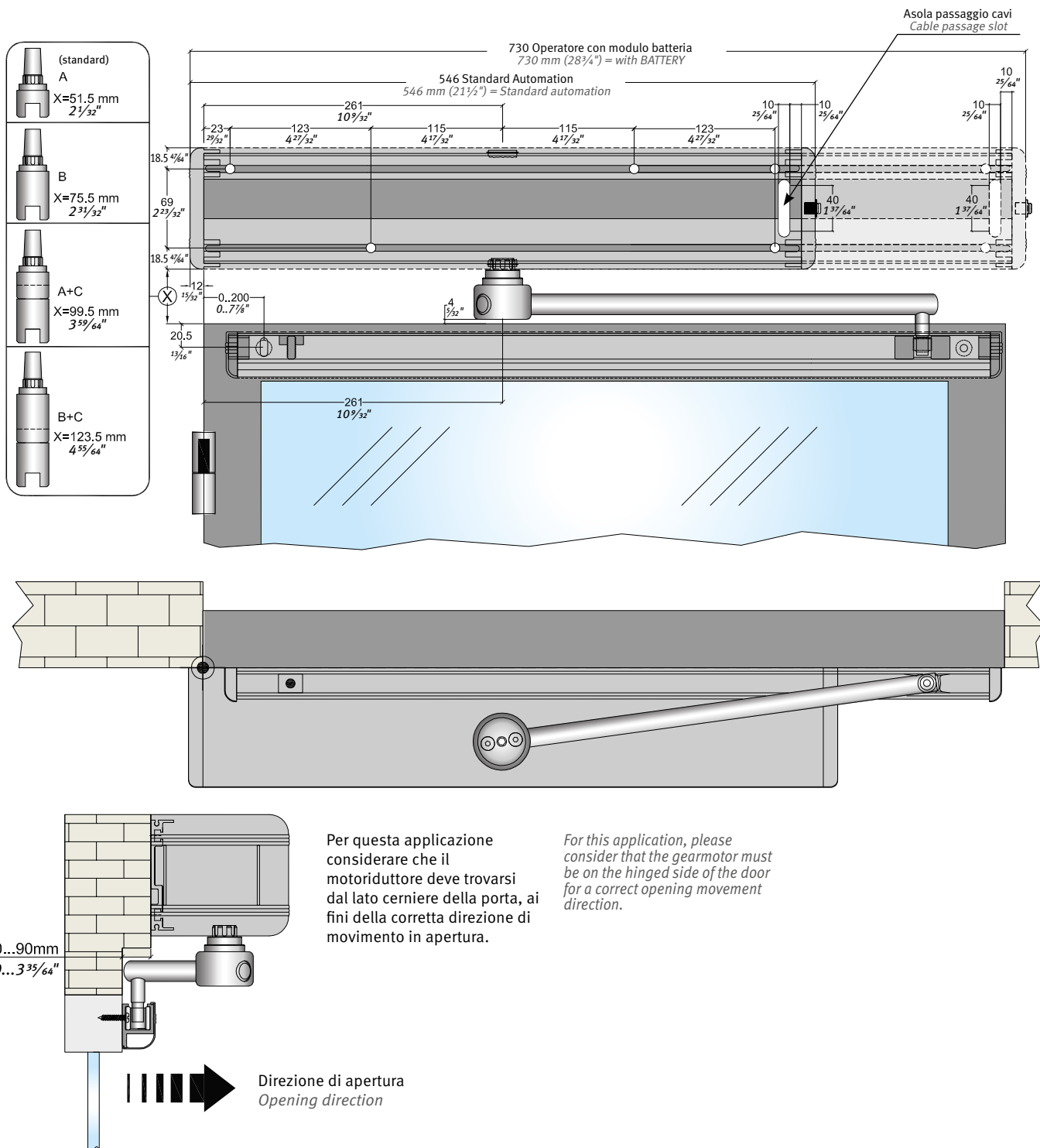

A = PERNO CONICO STANDARD
Se fosse necessario aumentare la distanza tra operatore e braccio (quota X), sostituire il perno conico standard con le seguenti prolunghie opzionali:
B = PERNO CONICO EXTB-Z (opzionale) per estensione albero mm 24
C = ESTENSIONE EXTC-Z (opzionale) per PERNO CONICO per estensione albero mm 48

A = STANDARD TAPERED PIN
Should it be necessary to increase the distance between the operator and the arm (dimension X), replace the standard tapered pin with the following optional extensions:
B = EXTB-Z TAPERED PIN (optional) for mm. 24 shaft extension
C = EXTC-Z EXTENSION (optional) for TAPERED PIN for mm. 48 (1 7/8") shaft extension



BRACCIO A SLITTA A TIRARE BDT2FE
SLIDE PULL ARM BDT2FE

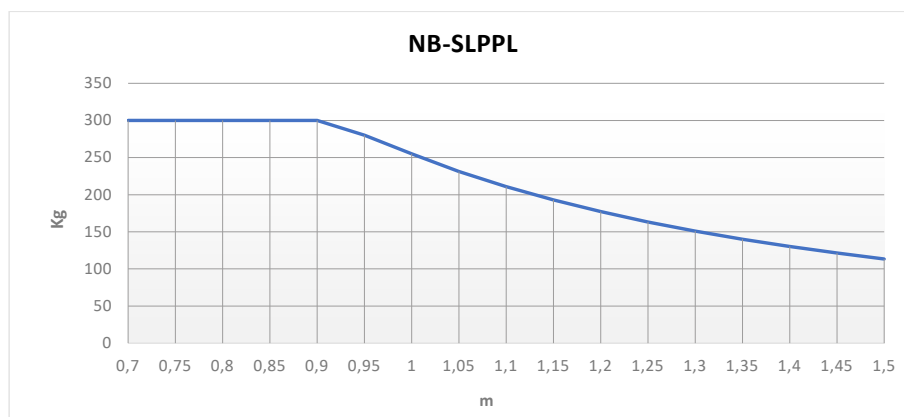
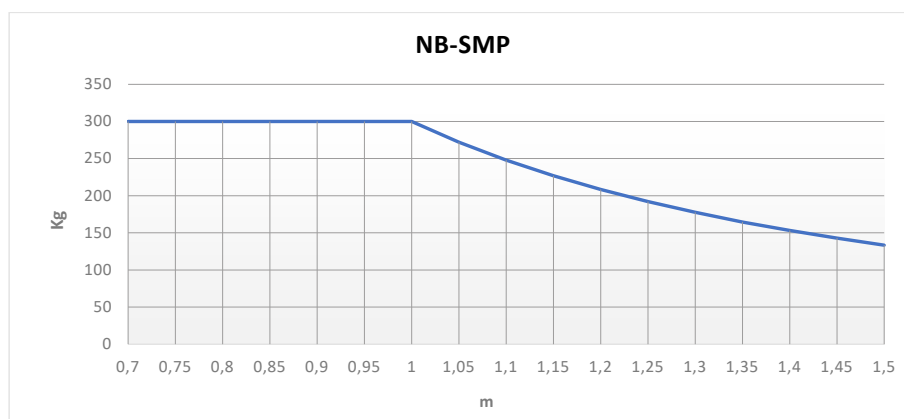
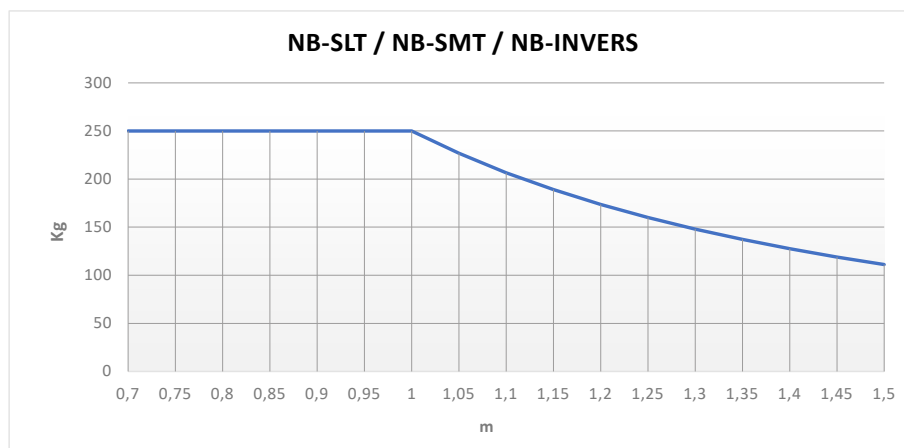
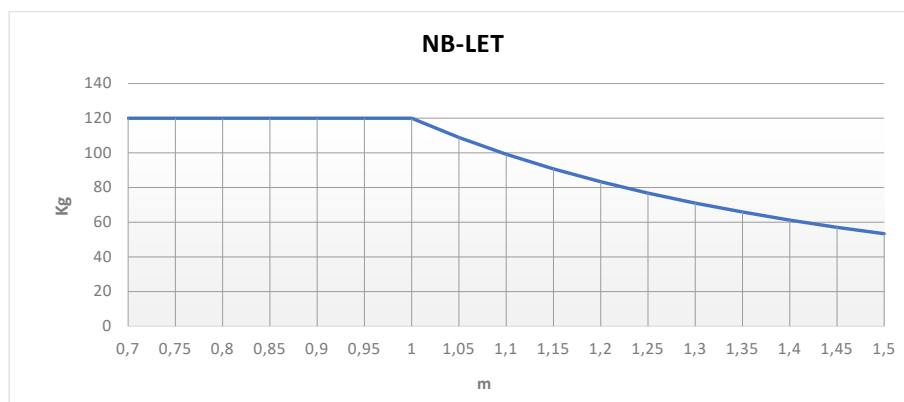



BRACCIO A GOMITO A TIRARE BSG150FE/BSG250FE
ELBOW PULL ARM BSG150FE/BSG250FE

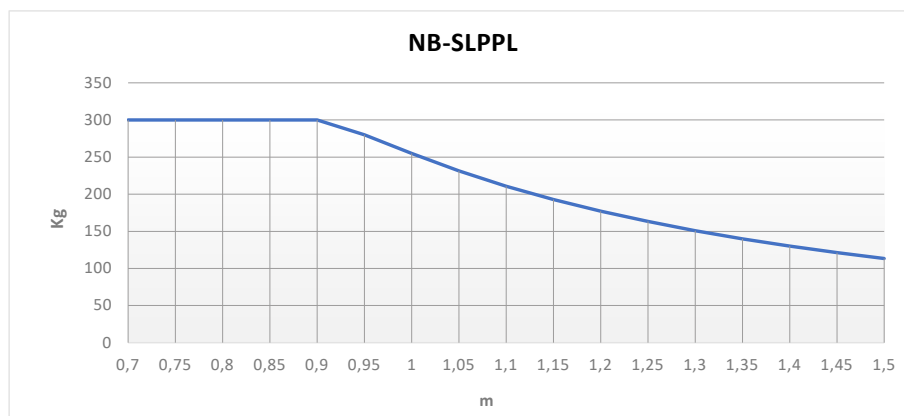
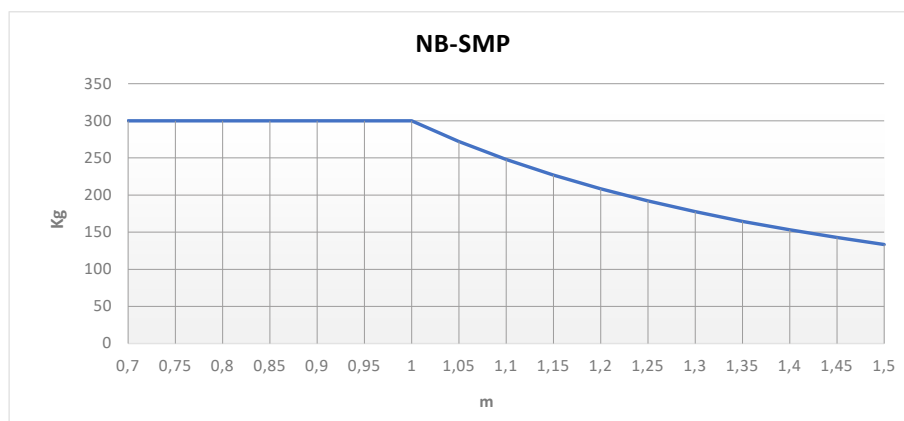
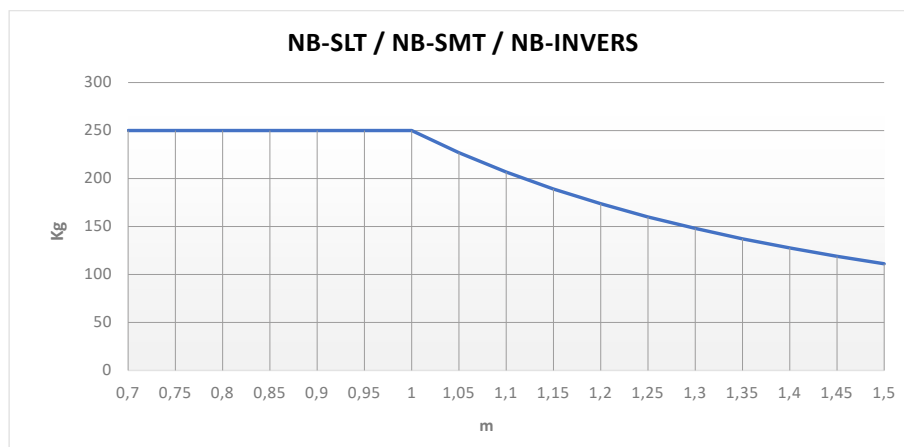
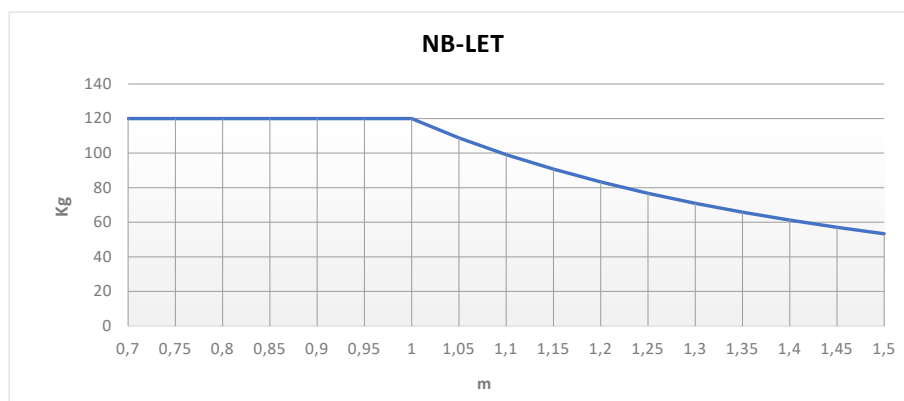



DIMENSIONI BRACCIO A SLITTA A SPINGERE BDSFE

Utilizzare il braccio articolato per automazioni che aprono all'interno vista lato automazione

BDSFE SLIDE PUSH ARM DIMENSIONS

Make use of the articulated arm for automations that open toward the inside as seen from the automation side

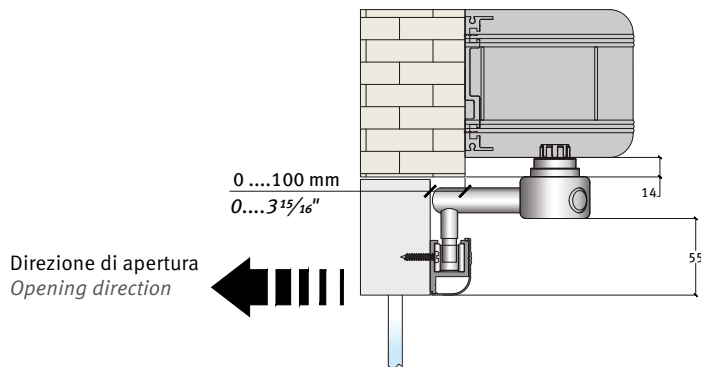
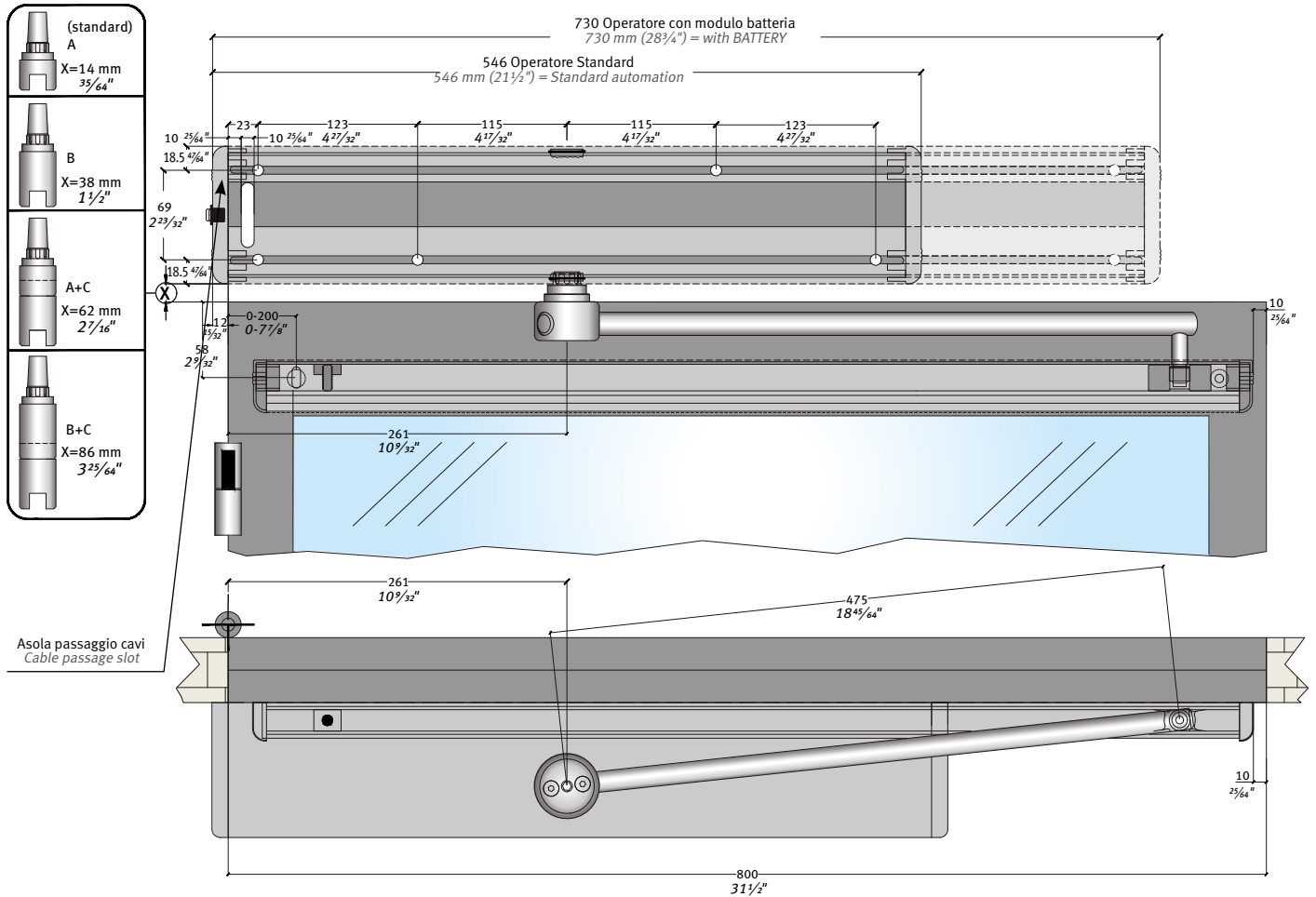



BRACCIO A SLITTA A SPINGERE BDSFE
ARTICULATED PUSH ARM BDSFE

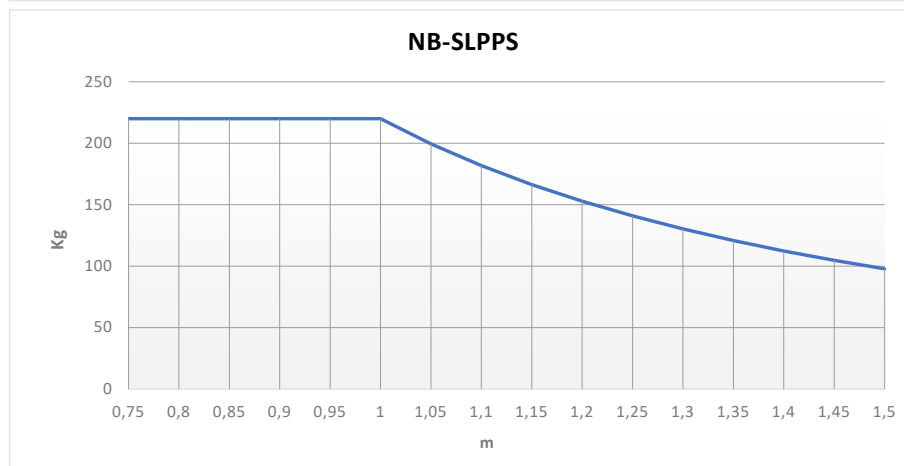
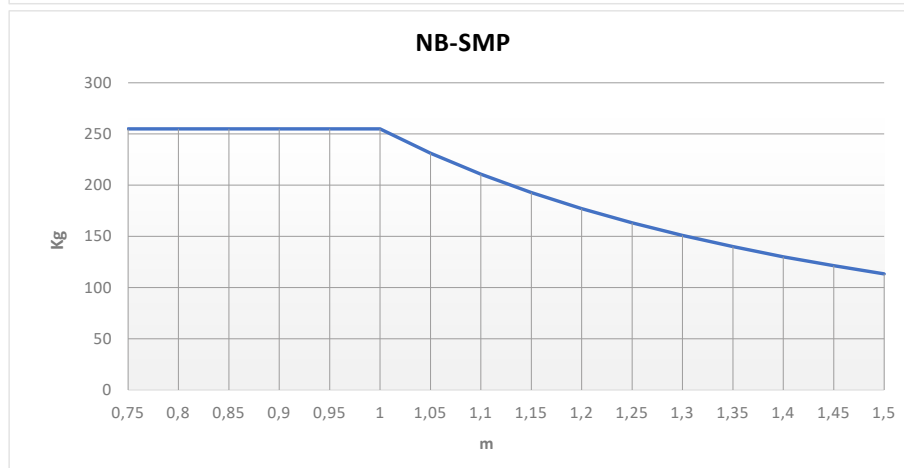
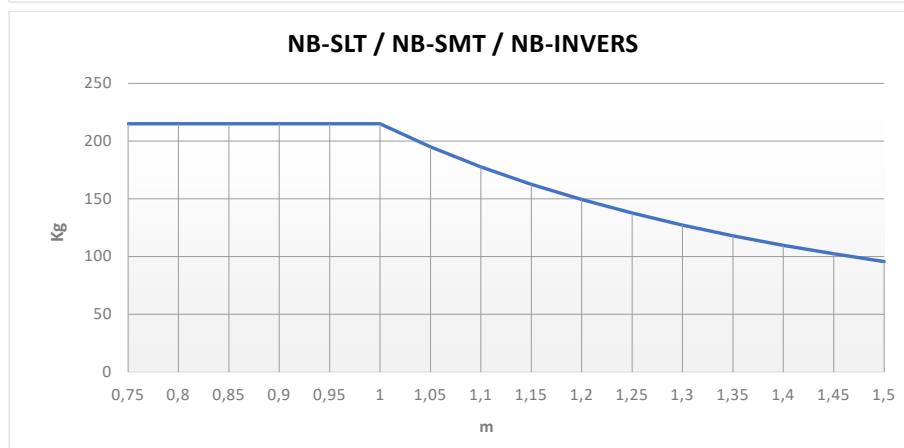
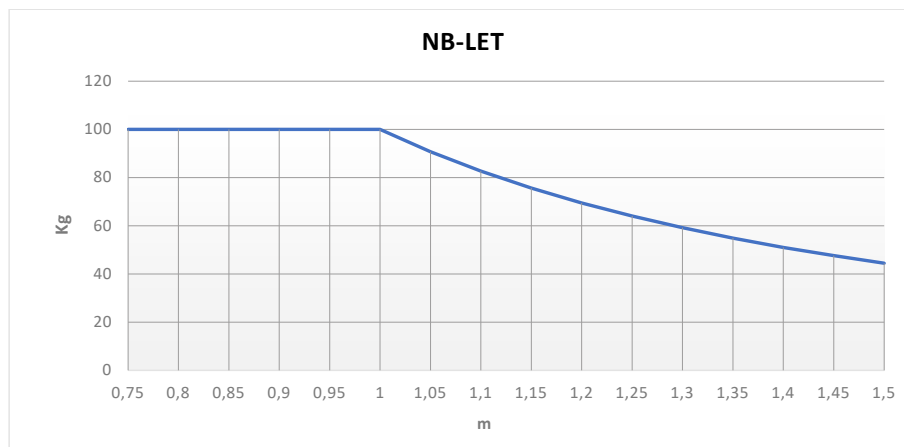



DIMENSIONI BRACCIO A SLITTA A SPingere RIBASSATO BDSR90

Utilizzare il braccio articolato per automazioni che aprono all'interno vista lato automazione

BDSR90 LOWERED SLIDE PUSH ARM DIMENSIONS

Make use of the articulated arm for automations that open toward the inside as seen from the automation side

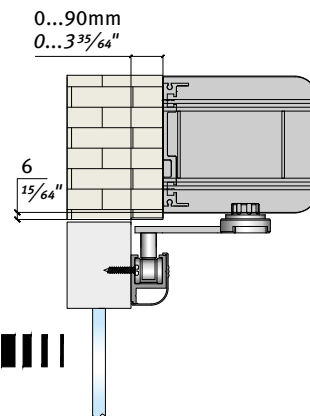
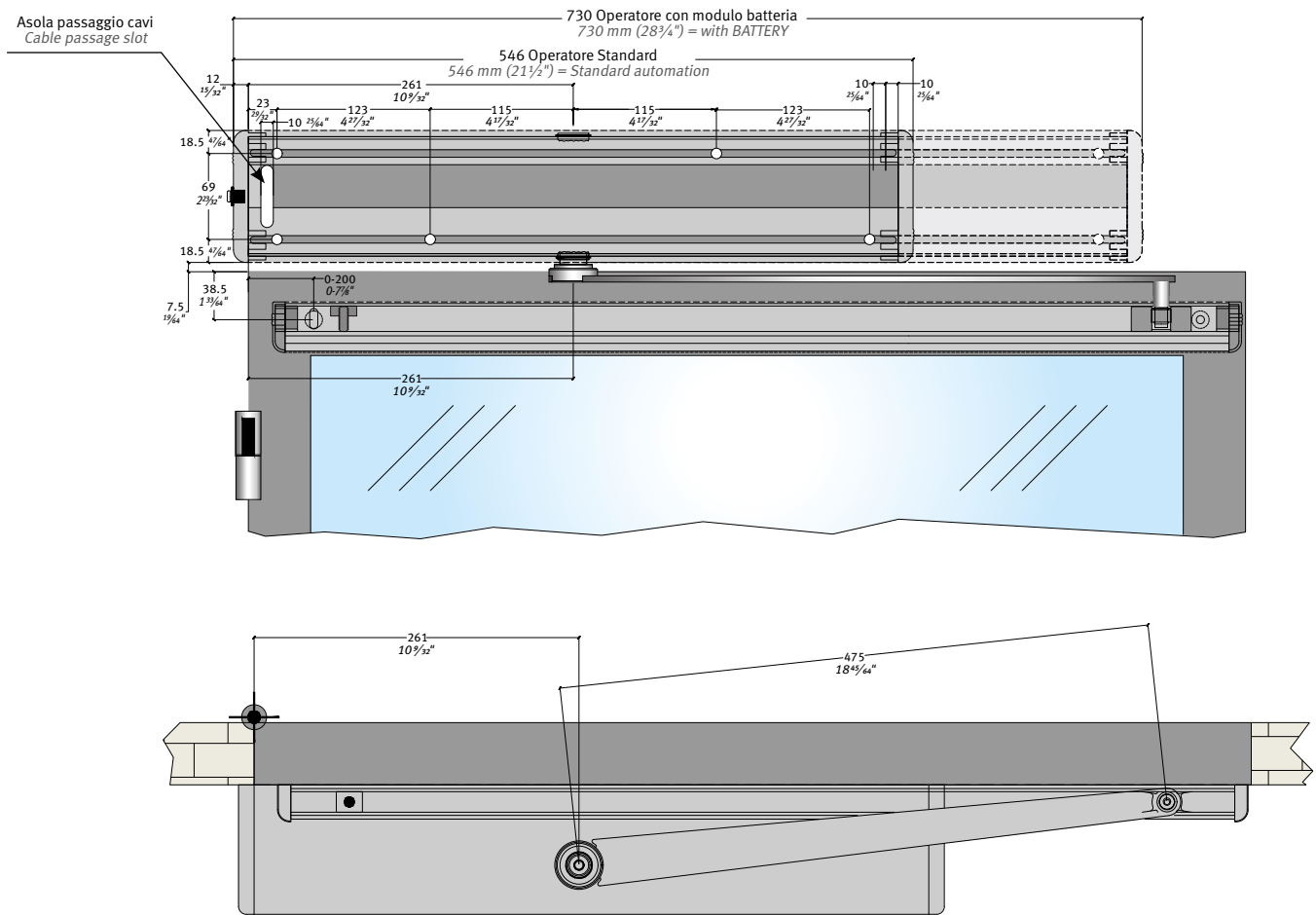



BRACCIO A SLITTA A SPINGERE BDSR90
ARTICULATED PUSH ARM BDSR90

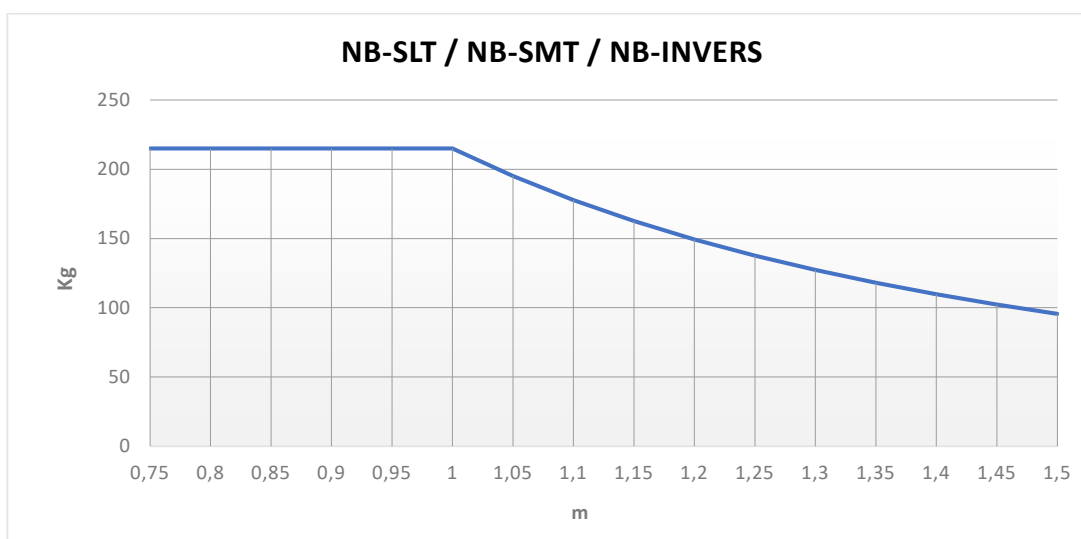
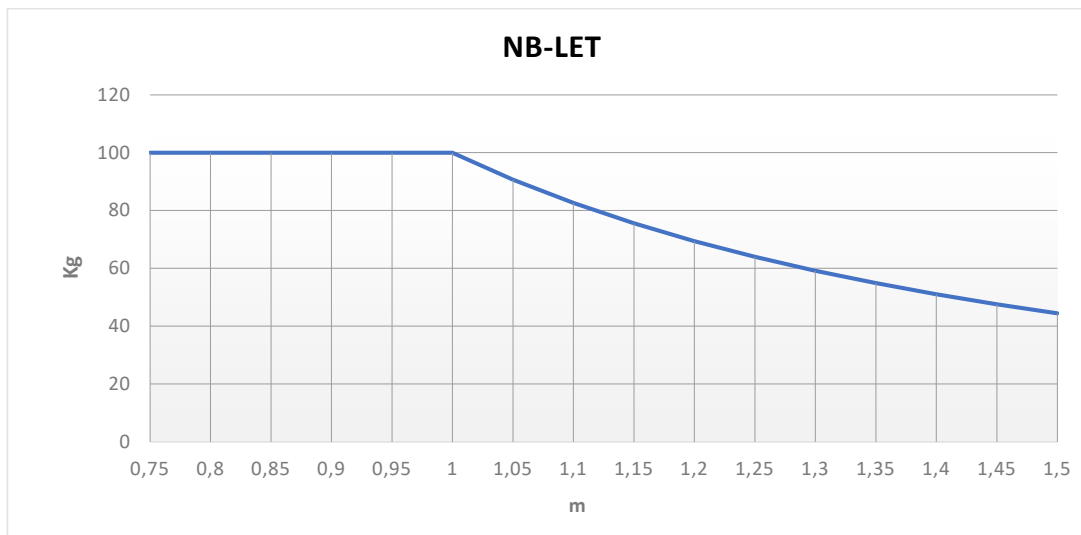





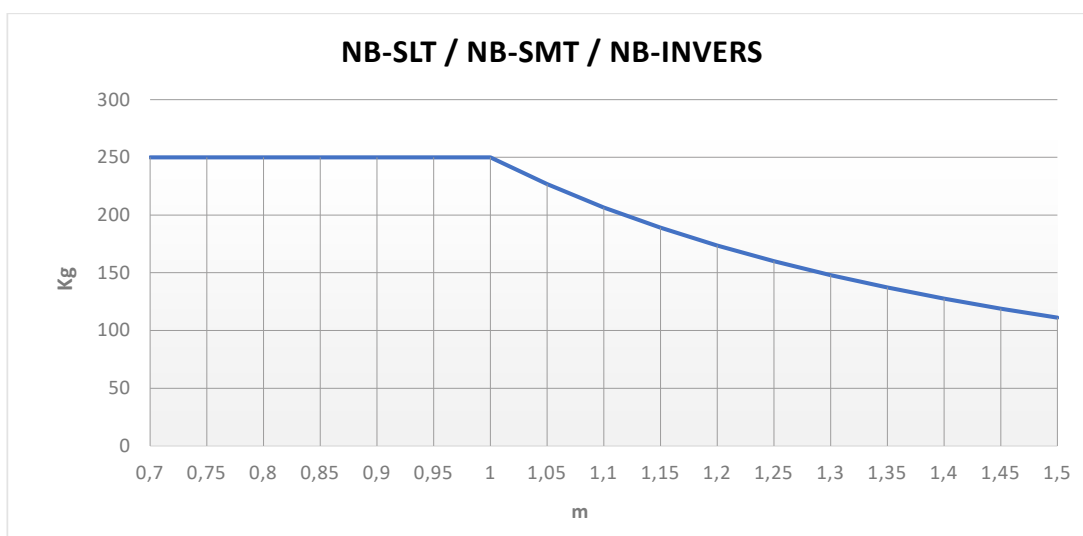
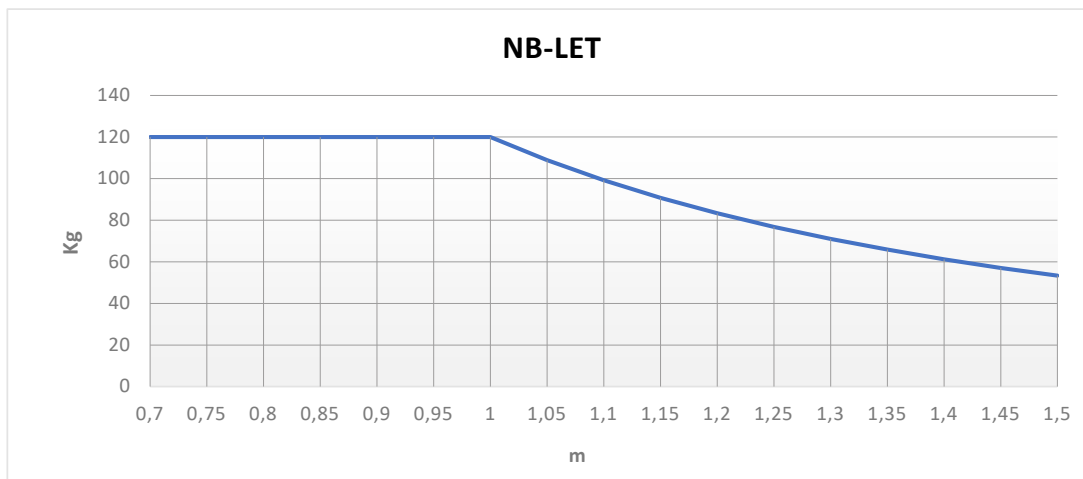



BRACCIO A SLITTA A TIRARE BDT2R55- BDT2R90
SLIDE PULL ARM BDT2R55- BDT2R90



COMPONENTI FUNZIONALI / FUNCTIONAL COMPONENTS

				
AUTOMAZIONI - AUTOMATIONS				
NB-SMT	NEPTIS SMT		Automazione per porta a battente (apertura/chiusura a motore) <i>Swing door automation (motor opening/closure)</i>	max 250 kg. (550 lb) 1
NB-SMTB	NEPTIS SMT		Automazione per porta a battente con batteria (apertura/chiusura a motore) <i>Swing door automation with battery (motor opening/closure)</i>	max 250 kg. (550 lb) 1
NB-SLT	NEPTIS SLT		Automazione per porta a battente (chiusura a molla con controllo motore) <i>Swing door automation (spring-driven closure with motor control)</i>	max 250 kg. (550 lb) 1
NB-SLTB	NEPTIS SLT		Automazione per porta a battente con batteria (chiusura a molla con controllo motore) <i>Swing door automation with battery (spring-driven closure with motor control)</i>	max 250 kg. (550 lb) 1
NB-LET	NEPTIS LET		Automazione per porta a battente (chiusura a molla con controllo motore) <i>Swing door automation (spring-driven closure with motor control)</i>	max 120 kg. (265 lb) 1
NB-LETB	NEPTIS LET		Automazione per porta a battente con batteria (chiusura a molla con controllo motore) <i>Swing door automation with battery (spring-driven closure with motor control)</i>	max 120 kg. (265 lb) 1
NB-SMP	NEPTIS SMP		Automazione per porta a battente (apertura/chiusura a motore) <i>Swing door automation (motor opening/closure)</i>	max 300 kg. (660 lb) 1
NB-SLPPL	NEPTIS NB-SLP		Automazione per porta a battente (chiusura a molla con controllo motore) per braccio a tirare <i>Automation for swing door (spring-driven closure with motor control) for pull arm</i>	max 300 kg. (660 lb) 1
NB-SLPSP	NEPTIS NB-SLP		Automazione per porta a battente (chiusura a molla con controllo motore) per braccio a spingere <i>Automation for swing door (spring-driven closure with motor control) for push arm</i>	max 300 kg. (660 lb) 1
NB-INVERS	NEPTIS INVERS		Automazione per porta a battente con molla in apertura <i>Swing door automation with spring opening</i>	max 250 kg. (550 lb) 1
NB-INVERSB	NEPTIS INVERS		Automazione per porta a battente con batteria con molla in apertura <i>Swing door automation with battery spring opening</i>	max 250 kg. (550 lb) 1



				
AUTOMAZIONI - AUTOMATIONS				
NB-SMTD	NEPTIS 250 SMT		con doppia automazione <i>with double automation</i>	1
NB-SMTDB	NEPTIS 250 SMT		con doppia automazione e batteria <i>with double automation and battery</i>	1
NB-SLTD	NEPTIS 250 SLT		con doppia automazione <i>with double automation</i>	1
NB-SLTDB	NEPTIS 250 SLT		con doppia automazione e batteria <i>with double automation and battery</i>	1
NB-LETD	NEPTIS 120 LET		con doppia automazione <i>with double automation</i>	1
NB-LETDB	NEPTIS 120 LET		con doppia automazione e batteria <i>with double automation and battery</i>	1
NB-SMPD	NEPTIS 300 SMP		con doppia automazione <i>with double automation</i>	1
NB-SLPD (*)	NEPTIS 300 SLP		con doppia automazione <i>with double automation</i>	1
NB-INVERSD	NEPTIS INVERS		con doppia automazione <i>with double automation</i>	1
NB-INVERSDDB	NEPTIS INVERS		con doppia automazione e batteria <i>with double automation and battery</i>	1



(*) Per produrre le automazioni doppie con molla è necessario indicare il tipo di braccetto utilizzato (a tirare o a spingere).
In order to manufacture the dual automations with spring, it is necessary to indicate the type of arm used (pull arm or push arm).

COMPONENTI FUNZIONALI / FUNCTIONAL COMPONENTS

				
BRACCETTI - ARMS				
	BDSFE	Braccio a slitta in acciaio <i>Sliding steel arm</i>	a SPINGERE <i>PUSH</i>	1
	BDSR90	Braccio a slitta ribassato con guida da 900 mm <i>Short Sliding steel arm with 900 mm (35 7/16") slide</i>	a SPINGERE <i>PUSH</i>	1
	BDT2R90	Braccio a slitta ribassato con guida da 900 mm <i>Sliding steel arm with 900 mm (35 7/16") slide</i>	a TIRARE <i>PULL</i>	1
	BDT2R55	Braccio a slitta ribassato con guida da 550 mm <i>Short sliding steel arm with 550 mm (21 5/8") slide</i>	a TIRARE <i>PULL</i>	1
	BDT2FE	Braccio a slitta in acciaio <i>Sliding steel arm</i>	a TIRARE <i>PULL</i>	1
	BSS2FE	Braccio articolato in acciaio <i>Articulated steel arm</i>	a SPINGERE <i>PUSH</i>	1
	BSG150FE	Braccio scorrevole a gomito 90° Y=150 mm <i>Elbow sliding arm 90° Y=150 mm (5 15/16")</i>	a TIRARE <i>PULL</i>	1
	BSG250FE	Braccio scorrevole a gomito 90° Y=250 mm <i>Elbow sliding arm 90° Y=250 mm (9 3/4")</i>	a TIRARE <i>PULL</i>	1
COMANDI - CONTROLS				
		Programmatore digitale con Display / Digital selector with display		
	ET-DSEL	Programmatore digitale (colore bianco) <i>Digital selector (white colour)</i>		1
	ET-DSEL/I	Programmatore digitale per NB-Invers (colore bianco) <i>Digital selector with display for NB-Invers (white colour)</i>		1
	ET-DSEL B	Programmatore digitale (colore nero) <i>Digital selector (black colour)</i>		1
Il programmatore digitale ET-DSEL è necessario per la selezione del programma di funzionamento dell'automazione. <i>The digital selector ET-DSEL is necessary for the automation program selection.</i>				
	T-NFC	Programmatore digitale NFC (colore bianco) <i>NFC digital selector (white colour)</i>		1
	T-NFC B	Programmatore digitale NFC (colore nero) <i>NFC digital selector (black colour)</i>		1
Disponibile su richiesta prolunga cablaggio comunicazione dati per T-NFC (L=3.500 mm) Cod. CL0700P <i>On request, it is available the data communication wiring extension for T-NFC (L=3,500 mm - W=138") Code CL0700P</i>				
		Selettore meccanico a chiave / Key selector		
	EV-MSEL	Selettore meccanico a chiave 5 posizioni colore bianco <i>Key selector 5 positions white colour</i>		1
	EV-MSEL B	Selettore meccanico a chiave 5 posizioni colore nero <i>Key selector 5 positions black colour</i>		1
	CL1348-KEY	Chiave per selettore meccanico <i>Key for mechanical selector</i>		1

COMPONENTI FUNZIONALI / FUNCTIONAL COMPONENTS

		
	V01065L OM105L Sensore di attivazione a microonde bidirezionale <i>OM105L Microwave motion sensor bidirectional</i>	1
	V01066 OM106C Sensore di attivazione a microonde unidirezionale/bidirezionale <i>OM106C Unidirectional/bidirectional microwave motion sensor</i>	1
	V00221L OA-EDGE-T 340 L Sensore di sicurezza con 1 modulo da 340 mm, predisposto per il montaggio sul bordo principale di chiusura dal lato sinistro <i>OA-EDGE-T 340 L Safety sensor with one 340 mm (13³/₈") module, ready for mounting on the main closing edge from the left side</i>	1
	V00221R OA-EDGE-T 340 R Sensore di sicurezza con 1 modulo da 340 mm, predisposto per il montaggio sul bordo principale di chiusura dal lato destro <i>OA-EDGE-T 340 R Safety sensor with one 340 mm (13³/₈") module, ready for mounting on the main closing edge from the right side</i>	1
	V00222L OA-EDGE-T 900 L Sensore di sicurezza con 1 modulo da 900 mm, predisposto per il montaggio sul bordo principale di chiusura dal lato sinistro <i>OA-EDGE-T 900 L Safety sensor with one 900 mm (35⁷/₁₆") module, ready for mounting on the main closing edge from the left side</i>	1
	V00222R OA-EDGE-T 900 R Sensore di sicurezza con 1 modulo da 900 mm, predisposto per il montaggio sul bordo principale di chiusura dal lato destro <i>OA-EDGE-T 900 R Safety sensor with one 900 mm (35⁷/₁₆") module, ready for mounting on the main closing edge from the right side</i>	1
	V00254 FLATSCAN Black - Laser scanner di sicurezza per porte battenti (coppia) <i>FLATSCAN Black - Safety laser scanner for swing doors (pair)</i>	1
	V00255 FLATSCAN Silver - Laser scanner di sicurezza per porte battenti (coppia) <i>FLATSCAN Silver - Safety laser scanner for swing doors (pair)</i>	1
	V00354 FLATSCAN 3D black - Laser scanner per porte battenti con 4 tende di rilevazione per la sicurezza (coppia) <i>V00354 FLATSCAN 3D black - Laser scanner for swing doors with 4 detection blinds for the safety device (pair)</i>	1
	V00355 FLATSCAN 3D silver - Laser scanner per porte battenti con 4 tende di rilevazione per la sicurezza (coppia) <i>V00355 FLATSCAN 3D silver - Laser scanner for swing doors with 4 detection blinds for the safety device (pair)</i>	1









Con il termine "chiusura dal lato sinistro" oppure "chiusura dal lato destro" si intende la predisposizione del sensore per essere installato con la lente con il marchio TX in corrispondenza del bordo principale di chiusura (lato opposto ai cardini).

The term "left side closing" or "right side closing" means that the sensor is ready to be installed with the lens with the TX mark in correspondence of the main closing edge (the side opposite the hinges).







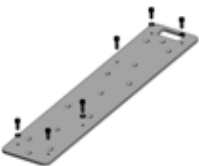

Nota: nella sezione "Sensori e accessori generici" di questo listino (sensori per porte a battente) si trova l'elenco completo di tutte le tipologie di FLATSCAN e FLATSCAN 3D disponibili (versione kit doppio oppure singolo).

Note: A list of all available FLATSCAN and FLATSCAN 3D sensor types (double or single kit version) is included in the section "General sensors and accessories" of this price list (sensors for swing doors).

COMPONENTI FUNZIONALI / FUNCTIONAL COMPONENTS

			
 WR5MS	Cavo di collegamento master/slave per doppia battente Neptis Plus lungh. 3 mt. <i>Master/slave connection cable for double swing door automation Neptis Plus 3 mt. (9'10") length</i>	1	
 COP2	Carter centrale per doppia porta a battente Neptis 1000 mm <i>Central cover for Neptis double swing automation 1000 mm (39 1/2")</i>	1	
 NB-BAT	NB-BAT Dispositivo esterno a batteria per gamma Neptis Plus <i>NB-BAT External battery for Neptis Plus series</i>	1	
 EXTB-Z	Perno per estensione albero 24 mm (rif. B) <i>Connection for shaft extension 24 mm (15/16") (ref. B)</i>	1	
 EXTC-Z	Perno per estensione albero 48 mm (rif. C) <i>Connection for shaft extension 48 mm (1 7/8") (ref. C)</i>	1	
	FIXPLATE	Piastra di fissaggio per automazioni a battente Neptis senza batteria <i>Fixing plate for Neptis swing automations without battery</i>	1
	FIXPLATE-P	Piastra di fissaggio per automazioni a battente Neptis con batteria e Neptis SMP <i>Fixing plate for Neptis swing automations with battery and Neptis SMP</i>	1

OPZIONALI / OPTIONS

		
 RCB	Resinatura schede elettroniche installate su porte a battente operanti in ambienti umidi e con caratteristiche di tipo "marino" <i>Resin coating of the electronic boards installed on swing doors operating in environment with condensing humidity or "marine" atmosphere.</i>	1
 V00233	Elettromagnete per montaggio a incasso per porta a battente <i>Magnetic lock for flush mounting for swing door</i>	1
 V00244	Elettromagnete mini per montaggio esterno per porta a battente <i>Mini electromagnet for external mounting for swing door</i>	1
 V00304	Staffa a L anodizzata argento per montaggio V00244 per porte a spingere <i>Anodised silver L-bracket for the mounting of push door sensor V00244</i>	1
 V00304N	Staffa a L anodizzato nero per montaggio V00244 per porte a spingere <i>Anodised black L-bracket for the mounting of push door sensor V00244</i>	1
 V00303	Staffa a Z anodizzata argento per montaggio V00244 per porte a tirare <i>Anodised silver Z-bracket for the mounting of pull door sensor V00244</i>	1
 V00303N	Staffa a Z anodizzato nero per montaggio V00244 per porte a tirare <i>Anodised black Z-bracket for the mounting of pull door sensor V00244</i>	1



SENSORI E ACCESSORI GENERICI

Un'ampia gamma di accessori e sensori per soddisfare tutte le richieste e fornire un prodotto fortemente personalizzato.

SENSORS & COMMON ACCESSORIES

A wide range of accessories and sensors to meet all the requirements and provide a highly customised product.

Tutti i sensori forniti da LABEL rispettano la normativa EN 16005 sulla sicurezza in uso delle porte automatiche pedonali. Ciascun sensore è indicato per l'utilizzo in abbinamento con le automazioni e per l'installazione interna (I) e/o esterna (E). All the sensors supplied by LABEL follow the EN 16005 standard regarding safety in use with automatic pedestrian doors. Each sensor is suitable for use in combination with the automations and for Indoor (I) and/or External (E) installation.

			ETERNA ETERNA-T	REVOLUS REVOLUS-T	
	V00200T	AXIS-T Sensore IR di attivazione e sicurezza con safety test EN12978 (Argento) <i>AXIS-T Activation and safety IR sensor with safety test EN12978 (Silver)</i>	I/E	E	1
	V00200TB	AXIS-T Sensore IR di attivazione e sicurezza con safety test EN12978 (Nero) <i>AXIS-T Activation and safety IR sensor with safety test EN12978 (Black)</i>	I/E	E	1
	V00237	OA-FLEX - Sensore IR di attivazione e sicurezza con safety test EN12978 (Argento) <i>OA-FLEX - Activation and safety IR sensor with safety test EN12978 (Silver)</i>	I/E	E	1
	V00238	OA-FLEX - Sensore IR di attivazione e sicurezza con safety test EN12978 (Nero) <i>OA-FLEX - Activation and safety IR sensor with safety test EN12978 (Black)</i>	I/E	E	1
	V00247	Sensore IR di attivazione e sicurezza con safety test 3H-IR14C (Nero) <i>Activation and safety IR sensor with safety test 3H-IR14C (Black)</i>	I/E	E	1
	V00253	HR100-CT Sensore IR di attivazione e sicurezza con safety test EN12978 (Nero) <i>HR100-CT Activation and safety IR sensor with safety test EN12978 (Black)</i>	I/E	E	1
	V00236	OA-PRESENCE TN - SILVER Sensore di sicurezza ad infrarossi attivi con safety test EN12978 <i>OA-PRESENCE TN - SILVER Active infrared safety sensor with safety test EN12978</i>	I/E		1
	V00289	OA-PRESENCE TN - BLACK Sensore di sicurezza ad infrarossi attivi con safety test EN12978 <i>OA-PRESENCE TN - BLACK Active infrared safety sensor with safety test EN12978</i>	I/E		1
	V00224	VIO-ST - BLACK Sensore di sicurezza ad infrarossi attivi con safety test <i>VIO-ST - BLACK Active infrared sensor with safety test</i>	I/E		1
	V00258	IXIO-ST sensore di sicurezza con test fino H=3,5 m <i>IXIO-ST safety sensor with test up to H=3.5 m (11'6")</i>	I/E		1
	V00223	VIO-DT1 - BLACK Sensore combinato microonde ed infrarossi attivi per attivazione e sicurezza con safety test <i>VIO-DT1 - BLACK Microwave sensor for activation and active infrared sensor for safety</i>	I/E	E	1
	V00225	IXIO-DT1 - Sensore microonde e IR attivi per attivazione e sicurezza con test di sicurezza EN12978 (Nero) <i>IXIO-DT1 - Microwave and active IR sensor for activation and safety with safety test EN12978 (Black)</i>	I/E	E	1
	V00263	IXIO-L-DT1 - Sensore microonde e IR attivi per attivazione e sicurezza con test di sicurezza EN12978 (Nero) versione "light" <i>IXIO-L-DT1 - Microwave and active IR sensor for activation and safety with safety test EN12978 (Black) "light" version</i>	I/E	E	1
	V00228	IXIO DT 3 - SILVER Sensore di attivazione a microonde con uscita corrente continua / contatto N.A. e sicurezza a infrarossi attivi monitorati <i>IXIO DT 3 - SILVER Microwave activation sensor with DC output / N.O. contact and monitored active infrared safety device</i>	I/E	I/E	1
	V00229	IXIO DT 3 - BLACK Sensore di attivazione a microonde con uscita corrente continua / contatto N.A. e sicurezza a infrarossi attivi monitorati <i>IXIO DT 3 - BLACK Microwave activation sensor with DC output / N.O. contact and monitored active infrared safety device</i>	I/E	I/E	1
	V00272	OAM DUAL TE - SILVER Sensore microonde e IR attivi monitorati per attivazione e sicurezza con uscite corrente continua e contatto N.A. <i>OAM DUAL TE - SILVER Active microwave and IR sensor monitored for activation and safety with continuous current outputs and N.O. contact</i>	I/E	I/E	1
	V00273	OAM DUAL TE - BLACK Sensore microonde e IR attivi monitorati per attivazione e sicurezza con uscite corrente continua e contatto N.A. <i>OAM DUAL TE - BLACK Active microwave and IR sensor monitored for activation and safety with continuous current outputs and N.O. contact</i>	I/E	I/E	1
	V00288	SSR-3-ER/BL - Black sensore microonde e IR attivi monitorati per attivazione e sicurezza con uscite corrente continua e contatto N.A. <i>SSR-3-ER/BL - Black - Active microwave and IR sensor monitored for activation and safety with continuous current outputs and N.O. contact</i>	I/E	I/E	1

SENSORI PER PORTE SCORREVOLI / SLIDING DOORS SENSORS



SENSORI PER ATTIVAZIONE E SICUREZZA A INFRAROSSI ATTIVI / ACTIVATION AND SAFETY INFRARED SENSORS

	V00200T	AXIS-T	3 m 9"10'	●		●	●	
	V00200TB							
	V00237	OA-FLEX T	2,5 m 8"2'	●		●		
	V00238							
	V00247	3H-IR14C	3 m 9"10'	●		●		
	V00253	HR100-CT	3 m 9"10'	●		●	●	

SENSORI DI SICUREZZA INFRAROSSI ATTIVI / SAFETY INFRARED SENSORS

	V00236	OA-PRESENCE TN	3,5m 11"6'					
	V00289							
	V00224	VIO-ST	3 m 9"10'					
	V00258	IXIO-ST	3,5 m 11"6'					

**SENSORI COMBINATI MICROONDE E IR PER ATTIVAZIONE E SICUREZZA
COMBINED MICROWAVE AND IR SENSORS FOR ACTIVATION AND SAFETY**

	V00272	OAM-DUAL TE	3,5 m 11"6'	●	●	●	●	
	V00273							
	V00223	VIO-DT1	3 m 9"10'	●	●	●		
	V00225	IXIO-DT1	3,5 m 11"6'	●	●	●	●	
	V00263	IXIO-L-DT1		●	●	●	●*	

* Solo con telecomando / Only with remote control

**SENSORI PER ATTIVAZIONE E SICUREZZA LATO INTERNO PORTE SU VIE DI FUGA
ACTIVATION AND SAFETY SENSORS THAT CAN BE FITTED INTERNALLY ON ESCAPE ROUTE DOORS**

	V00228	IXIO-DT3	3,5 m 11"6'	●	●	●	●	
	V00229							
	V00272	OAM-DUAL TE	3,5 m 11"6'	●	●	●	●	
	V00273	OAM-DUAL TE						
	V00288	SSR-3-ER/BL	3,5 m 11"6'	●	●	●	●	



Altezza massima
Max. sensor height



Sensore di apertura per
ingressi pedonali e carrelli
Control sensor for pedestrian
entrances and trolleys



Sensore bi-direzionale
Two-way sensor



Sensore
unidirezionale
One-way sensor



Sensore di apertura per
ingressi pedonali
Control sensor for
pedestrian entrances











Sensore di sicurezza
Safety sensor



Sensore di apertura
lato interno per uscite
di sicurezza
Indoor sensor for
emergency exits

SENSORI E ACCESSORI GENERICI
SENSORS & COMMON ACCESSORIES

							
●		3,8x2,6 m 12"6"x8"6'			● + V00234 o / or V00235		
●		2,7x2,1 m 8"10"x6"10'				●	
●		2,7x2 m 8"10"x6"6'	● + V00246		● + V00246		
●		3,2x2,5 m 10"6"x8"2'				●	
●							
●							
●		4x2 m 13"2"x6"7' o / or 2x2,5 m - 6"7"x8"2'			●	●	●
●		4x2 m 13"2"x6"7'		●			
●		4x2 m 13"2"x6"7' o / or 2x2,5 m - 6"7"x8"2'		●	● + V00226/ V00226B		● ● *
●	●	4x2 m 13"2"x6"7' o / or 2x2,5 m - 6"7"x8"2'		●	● + V00226/ V00226B		●
●	●	4x2 m 13"2"x6"7' o / or 2x2,5 m - 6"7"x8"2'		●	● + V00234/ V00235)	●	●
●	●	4x2 m - 13"2"x6"7' o / or 2x2,5 m - 6"7"x8"2'		●	●	●	●



Area di rilevamento
(larghezza x profondità)
Maximum detection area
(width x depth)



Sensore ad incasso
nel carter
Flush mounting
sensor on cover



Sensore con "funzione
marciapiede"
Reduced area sensor for
narrow sidewalk



Sensore per installazione
a soffitto
Sensor for ceiling
installation



LOOKBACK
1ª fila di rilevamento soglia
interna
LOOKBACK
1ª row looks through threshold



Funzione Energy Saving
Energy saving function

SENSORI PER PORTE A BATTENTE / SWING DOORS SENSORS

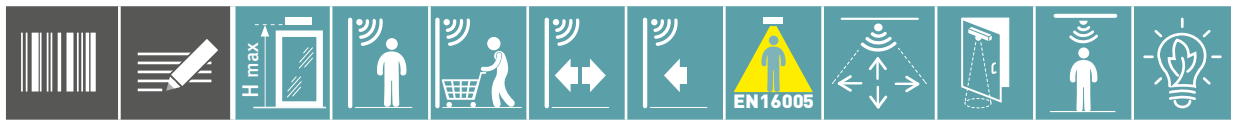

**SENSORI DI ATTIVAZIONE
ACTIVATION SENSORS**



V01065L	OM105L	3,5 m 11"6'	●	●	●		4x2 m 13"2'x6"7' o / or 2x2,5 m 6"7'x8"2'	●	
V01066	OM106C	3,5 m 11"6'	●	●	●	●	4x2 m 13"2'x6"7' o / or 2x2,5 m 6"7'x8"2'	●	●



**SENSORI DI SICUREZZA
SAFETY SENSORS**



V00221L	OA-EDGE TL	3 m 9"10'	●
V00221R	OA-EDGE TR	3 m 9"10'	●

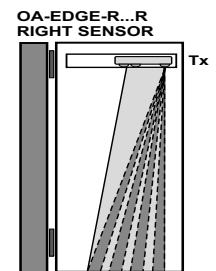
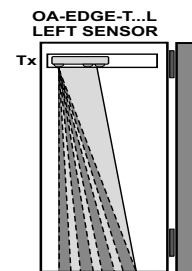

Altezza massima
Max. sensor height



Sensore di apertura per
ingressi pedonali
Control sensor for
pedestrian entrances



Sensore di apertura per
ingressi pedonali e carrelli
Control sensor for pedestrian
entrances and trolleys



Sensore bi-direzionale
Two-way sensor



Sensore unidirezionale
One-way sensor



Sensore di sicurezza
Safety sensor



Area di rilevamento
(larghezza x profondità)
Maximum detection area
(width x depth)



Per l'installazione su
porta a battente
For installation on
swing door



Sensore per installazione
a soffitto
Sensor for ceiling
installation



Funzione Energy Saving
Energy saving function



Protezione zona cerniera
Hinge area protection

SENSORI PER PORTE A BATTENTE / SWING DOORS SENSORS



					ZONA DI RILEVAZIONE DETECTION AREA
--	--	--	--	--	---

SENSORI DI SICUREZZA
FLATSCAN SAFETY SENSORS



	V00254	Kit doppio nero <i>Black double kit</i>	3,7 m 12"2'	<input checked="" type="checkbox"/>	<input checked="" type="checkbox"/>
	V00254DX	Singolo destro nero <i>Black right-hand single sensor</i>	3,7 m 12"2'	<input checked="" type="checkbox"/>	<input checked="" type="checkbox"/>
	V00254SX	Singolo sinistro nero <i>Black left-hand single sensor</i>	3,7 m 12"2'	<input checked="" type="checkbox"/>	<input checked="" type="checkbox"/>
	V00255	Kit doppio argento <i>Silver double kit</i>	3,7 m 12"2'	<input checked="" type="checkbox"/>	<input checked="" type="checkbox"/>
	V00255DX	Singolo destro argento <i>Silver right-hand single sensor</i>	3,7 m 12"2'	<input checked="" type="checkbox"/>	<input checked="" type="checkbox"/>
	V00255SX	Singolo sinistro argento <i>Silver left-hand single sensor</i>	3,7 m 12"2'	<input checked="" type="checkbox"/>	<input checked="" type="checkbox"/>

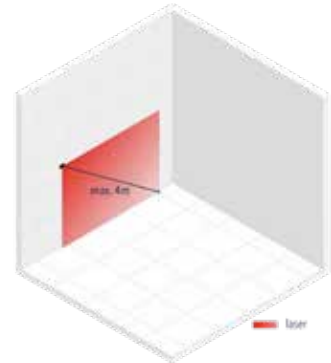

SENSORI DI SICUREZZA FLATSCAN 3D
FLATSCAN 3D SAFETY SENSORS



	V00354	Kit doppio nero <i>Black double kit</i>	3,7 m 12"2'	<input checked="" type="checkbox"/>	<input checked="" type="checkbox"/>
	V00354DX	Singolo destro nero <i>Black right-hand single sensor</i>	3,7 m 12"2'	<input checked="" type="checkbox"/>	<input checked="" type="checkbox"/>
	V00354SX	Singolo sinistro nero <i>Black left-hand single sensor</i>	3,7 m 12"2'	<input checked="" type="checkbox"/>	<input checked="" type="checkbox"/>
	V00355	Kit doppio argento <i>Silver double kit</i>	3,7 m 12"2'	<input checked="" type="checkbox"/>	<input checked="" type="checkbox"/>
	V00355DX	Singolo destro argento <i>Silver right-hand single sensor</i>	3,7 m 12"2'	<input checked="" type="checkbox"/>	<input checked="" type="checkbox"/>
	V00355SX	Singolo sinistro argento <i>Silver left-hand single sensor</i>	3,7 m 12"2'	<input checked="" type="checkbox"/>	<input checked="" type="checkbox"/>

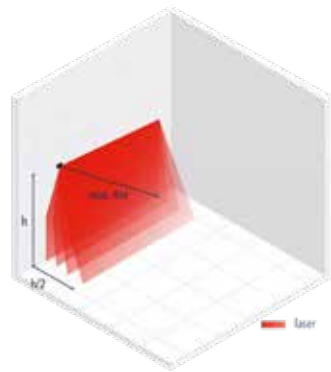











FLATSCAN SENSORE DI SINISTRA
FLATSCAN LEFT SENSOR



FLATSCAN SENSORE DI DESTRA
FLATSCAN RIGHT SENSOR



ACCESSORI PER SENSORI / SENSORS ACCESSORIES

		
	V00200-RH Protezione anti-pioggia per sensori serie AXIS-T e OAM-DUAL TV (RH-L) <i>Rain cover for AXIS-T and OAM-DUAL TV series sensors (RH-L)</i>	1
	V00203-RH Protezione anti-pioggia per sensori serie OA203 (RH-M) <i>Rain cover for OA203 series sensors (RH-M)</i>	1
	V00234 Cover bianca per incasso AXIS-T e OAM-DUAL-T <i>White cover for AXIS-T e OAM-DUAL-T flush mounting</i>	1
	V00235 Cover nera per incasso AXIS-T e OAM-DUAL-T <i>Black cover for AXIS-T e OAM-DUAL-T flush mounting</i>	1
	V00011 Staffa per montaggio a incasso sensore V00247 nel carter ETERNA 150 / 200 <i>Bracket for flush mounting of sensor V00247 into the ETERNA 150 / 200 casing</i>	1
	V00012 Staffa per montaggio a incasso sensore V00247 nel carter ETERNA 70 / 90 <i>Bracket for flush mounting of sensor V00247 into the ETERNA 70 / 90 casing</i>	1
	V00226 IXIO D-CA Cover bianca per montaggio ad incasso sensore IXIO-DT1/IXIO-DT3 <i>IXIO D-CA White cover for IXIO-DT1/IXIO-DT3 sensor flush mounting</i>	1
	V00226B IXIO D-CA Cover nera per montaggio ad incasso sensore IXIO-DT1/IXIO-DT3 <i>IXIO D-CA Black cover for IXIO-DT1/IXIO-DT3 sensor flush mounting</i>	1
	V00256 Staffa BA per sensori IXIO-D / VIO <i>BA bracket for sensors IXIO-D / VIO</i>	1
	V00280 SMB-L Supporto di montaggio per OA-Axis/OAM-Dual <i>SMB-L Mounting support for OA-Axis/OAM-Dual</i>	1
	V00227 Spot Finder - Rilevatore raggi infrarossi attivi <i>Spot Finder - Active infrared rays detector</i>	1
	V00246 Staffa nera per montaggio ad incasso sensore 3H-IR14C <i>Bracket for 3H-IR14C sensor flush mounting</i>	1
	V00261 UTB/BL staffa a "L" per montaggio sensori HR100/3H-IR1/HR400 e SSR-3-ER <i>UTB/BL "L" bracket to mount sensors HR100/3H-IR1/HR400 and SSR-3-ER</i>	1
	V00262 WC_IR/BLcopertura anti-pioggia sensori HR100-CT e SSR-3-ER <i>WC_IR/BL rain cover for sensors HR100-CT and SSR-3-ER</i>	1
	V00264 Radiocomando con regolazioni avanzate per sensori IXIO, Flatscan <i>Radio control with advanced adjustments for IXIO, Flatscan sensors</i>	1







CONTROLLI ACCESSI / ACCESS CONTROLS

Al fine di garantire il massimo della sicurezza per gli utenti e la massima affidabilità operativa, la gamma di accessori LABEL si completa con alcuni sistemi di controllo accessi di tipo stand-alone per l'apertura di porte scorrevoli e a battente.

- Tastiere a codice per interni ed esterni, con possibilità di utilizzo tessere transponder RFID.

In order to ensure the utmost safety for the users and the utmost operating reliability, the range of LABEL accessories is completed by stand-alone access control systems to open sliding doors and swing doors.

- *Keypads for indoor and outdoor use, with possibility to use RFID transponder cards.*

		
 <p>V00267</p>	<p>Tastiera a codice in alluminio anodizzato argento per interni</p> <ul style="list-style-type: none"> • Dimensioni mm 110x40x15 • Alimentazione 12V ac/dc - 24 Vdc • Fino a 500 codici (da 2 a 6 cifre) memorizzabili • Tasti retroilluminati selezionabili di colore bianco o blu • Per applicazione a muro (no incasso) <p><i>Keypad in silver anodized aluminium for indoor use</i></p> <ul style="list-style-type: none"> • <i>Dimensions mm 110x40x15 (4⁵/₁₆"x1⁹/₁₆"x⁹/₁₆"</i>) • <i>Power supply 12Vac/dc - 24 Vdc</i> • <i>Up to 500 codes (2 to 6 digits) can be stored</i> • <i>White or blue selectable backlit buttons</i> • <i>For wall mounting (no flush mounting)</i> 	1
 <p>V00268</p>	<p>Tastiera a codice in alluminio anodizzato nero per interni</p> <ul style="list-style-type: none"> • Dimensioni mm 110x40x15 • Alimentazione 12V ac/dc - 24V dc • Fino a 500 codici (da 2 a 6 cifre) memorizzabili • Tasti retroilluminati selezionabili di colore bianco o blu • Per applicazione a muro (no incasso) <p><i>Keypad in black anodized aluminium for indoor use</i></p> <ul style="list-style-type: none"> • <i>Dimensions mm 110x40x15 (4⁵/₁₆"x1⁹/₁₆"x⁹/₁₆"</i>) • <i>Power supply 12Vac/dc - 24 Vdc</i> • <i>Up to 500 codes (2 to 6 digits) can be stored</i> • <i>White or blue selectable backlit buttons</i> • <i>For wall mounting (no flush mounting)</i> 	1
 <p>V00265</p>	<p>Tastiera a codice in alluminio anodizzato argento per esterni/interni dotato di transponder RFID</p> <ul style="list-style-type: none"> • Possibilità di programmazione accessi con PIN e/o transponder • Grado di protezione: IP65 • Dimensioni mm 151x45x23 • Alimentazione 12V-24V ac/dc • Fino a 1000 codici (da 4 a 6 cifre) o tessere transponder memorizzabili • Tasti retroilluminati luce blu • Per applicazione a muro (no incasso) <p><i>Keypad in silver anodized aluminium for outdoor/indoor use provided with RFID transponder</i></p> <ul style="list-style-type: none"> • <i>Possibility to program accesses with PIN and/or transponder</i> • <i>Protection class: IP65</i> • <i>Dimensions mm 151x45x23 (5⁷/₁₆"x1³/₄"x¹⁵/₁₆"</i>) • <i>Power supply 12V-24V ac/dc</i> • <i>Up to 1000 codes (4 to 6 digits) or transponder cards can be stored</i> • <i>Blue light backlit buttons</i> • <i>For wall mounting (no flush mounting)</i> 	1
 <p>V00266</p>	<p>Card transponder per accesso utenti, compatibile con articolo V00265</p> <p><i>Card transponder for user access, compatible with item V00265</i></p>	1

			
	R01110	Spyco trasmettitore monocanale (433.9 MHz) per azionamento a distanza (colore nero) <i>Spyco single-channel transmitter (433.9 MHz) for remote operation (black colour)</i>	1
	R03002	Spyco trasmettitore tricanale (433.9 MHz) per azionamento a distanza (colore verde) <i>Spyco three-channel transmitter (433.9 MHz) for remote operation (green colour)</i>	1
	R03001	Spyco trasmettitore tricanale (433.9 MHz) per azionamento a distanza (colore nero) <i>Spyco three-channel transmitter (433.9 MHz) for remote operation (black colour)</i>	1
	EN-RF1	EN-RF1 Radioricevente monocanale ad innesto <i>EN-RF1 Single-channel pluggable radio receiver</i>	1
	V00216	CLEARWAVE Sensore a sfioramento a parete <i>CLEARWAVE Touch wall sensor</i>	1
	V01054	OT-3S Pulsante a gomito colore argento <i>OT-3S Elbow button silver colour</i>	1
	T-LESS	Sensore a sfioramento a parete colore bianco <i>Wall-mount touch sensor (white)</i>	1
	T-LESSB	Sensore a sfioramento a parete colore nero <i>Wall-mount touch sensor (black)</i>	1
	V02029	SK1 Selettore a chiave a 2 contatti <i>SK1 Two contacts key selector</i>	1
	V02019	KFM/2 Contenitore in plastica da esterno per SK1 <i>KFM/2 Plastic housing for external use for SK1</i>	1
	CL1425	Pulsante emergenza a fungo con contatto N.C. standard <i>Emergency mushroom button with standard N.C. contact</i>	1
	V00186	Pulsante emergenza a fungo con contatto N.C. standard nero <i>Emergency mushroom button with standard N.C. contact black</i>	1
	V00164	Pulsante emergenza a fungo con contatto N.A. standard nero <i>Emergency mushroom button with N.O. standard contact black</i>	1
	V00189	Contatto N.A. per pulsante emergenza a fungo cod. CL1425 <i>N.O. contact for emergency button mushroom code CL1425</i>	1
	V00190	SC1-50 Pulsante emergenza a fungo a ritenuta con contatto N.C. <i>SC1-50 Latching emergency mushroom button with N.C. contact</i>	1
	V00269	Pulsante attivazione per uscite di emergenza colore verde con contatto N.C. <i>Green activation button for emergency exits with N.C. contact</i>	1
	V00270	Pulsante attivazione per uscite di emergenza colore verde con contatto N.A. <i>Green activation button for emergency exits with N.O. contact</i>	1
	V00192	CAC-E Selettore a chiave in acciaio inox da incasso a 4 contatti N.A./N.C. (CIL - Cilindro europeo non incluso) <i>CAC-E Flush mounting Key switch in stainless steel with 4 N.O./N.C. contacts (CIL - European cylinder not included)</i>	1
	V00193	CAC-S Selettore a chiave in acciaio inox da applicare 4 contatti N.A./N.C. (CIL - Cilindro europeo non incluso) <i>CAC-S Key switch in stainless steel to apply 4 N.O./N.C. contacts (CIL - European cylinder not included)</i>	1

		
 	<p>V00194 ENAP Selettore universale da incasso 4 contatti N.A./N.C. (CIL - Cilindro europeo non incluso) <i>ENAP Flush mounting Universal selector with no.4 N.O./N.C. contacts (CIL - European cylinder not included)</i></p> <p>V00195 CIL Cilindro europeo per selettori a chiave mod.: CAC-E, CAC-S e ENAP (n.3 chiavi incluse) <i>CIL European cylinder for key selectors mod.: CAC-E, CAC-S e ENAP (no.3 keys included)</i></p>	1 1
  	<p>V01039 Amplificatore e coppia fotocellula miniaturizzata <i>Amplifier and pair of miniaturized photocell</i></p> <p>V01040 Coppia fotocellula miniaturizzata <i>Pair of miniaturized photocell</i></p> <p>PRJ38P Fotocellula di Stop/sicurezza con autotest per automazioni scorrevoli Label <i>Stop/safety photocell with self-test for Label sliding automations</i></p>	1 1 1
  	<p>V01204 UR24/E Modulo Relè per automazioni ETERNA/REVOLUS. NON utilizzabile su ETERNA 70 <i>UR24/E Relay Module for ETERNA/REVOLUS automations. NOT usable on ETERNA 70</i></p> <p>V01202 UR2 Modulo relè 24V per automazioni NEXT <i>UR2 24V relay module for NEXT automations</i></p> <p>CL0700P Prolunga cablaggio comunicazione dati per T-NFC (L=3.500 mm) <i>Data communication wiring extension for T-NFC - L=3,500 mm (137¾")</i></p>	1 1 1
     	<p>V00175 Semaforo rosso/verde (finitura anodizzata argento) per segnalazione stato porta nel sistema interblocco <i>Red/green signaling light (silver anodized finishing) to signal door state in the interlock system</i></p> <p>V00176 Semaforo rosso/verde (finitura anodizzata nera) per segnalazione stato porta nel sistema interblocco <i>Red/green signaling light (black anodized finishing) to signal door state in the interlock system</i></p> <p>V00175S Scatola da applicare per semaforo (finitura argento) <i>Box to be applied for signaling light (silver finish)</i></p> <p>V00176S Scatola da applicare per semaforo (finitura nero) <i>Box to be applied for signaling light (black finish)</i></p> <p>T-LED Semaforo a led per segnalazione stato porta (colore bianco) <i>Led signaling light for door status indication (white)</i></p> <p>T-LEDB Semaforo a led per segnalazione stato porta (colore nero) <i>Led signaling light for door status indication (black)</i></p>	1 1 1 1 1 1
 	<p>V00156 Protezione dita per porte a battente 2015 mm <i>Swing door finger protector 2015 mm (79½")</i></p> <p>V00160 Profilo in gomma lunghezza 1000 mm <i>Rubber profile 1000 mm (39½") length</i></p>	1 1

APPLICAZIONI SPECIALI

Il Kit Privacy e gli Interblocchi sono soluzioni che vi consentono di offrire ai vostri clienti soluzioni efficaci e innovative per uffici, alberghi, poliambulatori, centri commerciali.

SPECIAL APPLICATIONS

The Privacy Kit and the Interlocks are solutions that allow you to offer your customers effective and innovative solutions for offices, hotels, health centres, shopping centres.

KIT PRIVACY per porte automatiche a battente e scorrevoli **PRIVACY KIT for automatic swing doors and sliding doors**

L'apertura touchless evita che più persone tocchino le stesse superfici. Il pulsante di blocco e il semaforo "libero/occupato" sostituiscono la tradizionale serratura a chiave, garantendo la privacy.

KIT PRIVACY PER L'AUTOMAZIONE DELLE PORTE DI:

- Toilette di uffici, ristoranti, negozi, ambulatori, etc.
- Toilette per diversamente abili
- Spogliatoi
- Camere d'albergo
- Sale riunioni

*Touchless opening avoids that several persons touch the same surfaces.
The lock button and the "free/busy" signaling light replace the traditional key lock, ensuring privacy.*

PRIVACY KIT FOR THE AUTOMATION OF THE DOORS OF:

- Restrooms of offices, restaurants, shops, surgeries, etc.
- Restrooms for disabled people
- Changing rooms
- Hotel rooms
- Meeting rooms



Automazione a battente / Swing automation





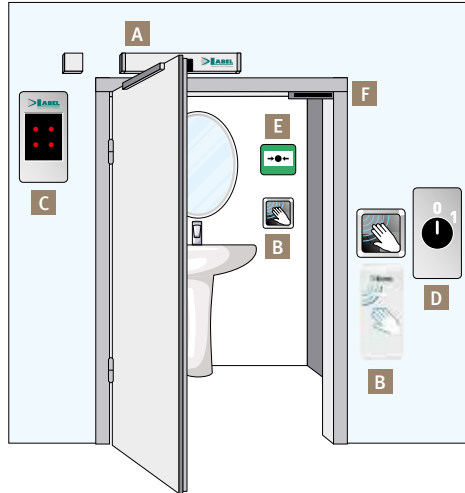

NEXT 75 - 120S - 150

Motore brushless / Brushless Motor

NEPTIS PLUS

Motore brushless / Brushless Motor



	A AUTOMAZIONE A BATTENTE / SWING AUTOMATION NEXT 75 - 120S - 150 + Modulo UR2 / + Module UR2		QUANTITÀ QUANTITY	ESTERNO OUTSIDE	INTERNO INSIDE
	A AUTOMAZIONE A BATTENTE / SWING AUTOMATION NEPTIS PLUS				
Apertura porta Door opening	B V00216 CLEARWAVE Sensore a sfioramento a parete. Quello collocato sul lato interno funge da comando di blocco e di apertura V00216 CLEARWAVE Touch wall sensor. The one located on the inner side acts as a lock and open command		2	✓	✓
	B T-LESS Sensore a sfioramento a parete con led di segnalazione libero / occupato. Quello collocato sul lato interno funge da comando di blocco e di apertura. T-LESS Touchless wall sensor with free/busy signalling LED. The one located on the inner side acts as a lock and open command.		2	✓	✓
Indicatore di stato State indicator	C T-LED Semaforo per segnalazione "libero/occupato" (porta libera/bloccata) T-LED "free/busy" signaling light (free/locked door)		2	✓	✓
Sistema di disattivazione in caso di emergenza Disabling system in case of emergency	D V00148 Selettore a chiave ON/OFF per apertura dall'esterno, in caso di emergenza (disattivazione elettromagnete) V00148 ON/OFF key selector for opening from outside in case of emergency (the electromagnet is disabled)		1	✓	
	E V00269 Pulsante di emergenza N.C. per per apertura dall'interno (disattivazione elettromagnete) V00269 N.C. emergency pushbutton for opening from inside (the electromagnet is disabled)		1		✓
	F V00233 Elettromagnete per chiusura porta per il montaggio a incasso V00233 Electromagnet for door lock for flush mounting oppure/or V00244 Elettromagnete per chiusura porta per il montaggio esterno V00244 Electromagnet for door lock for external mounting		1		
Funzione / Function	F77 = ON				
Label Tools App	App per la programmazione e la gestione dei parametri dell'automazione App for programming and managing automation parameters				

Automazione scorrevole / Sliding automation

ETERNA 90 - 150 - 200

Motore brushless / Brushless Motor

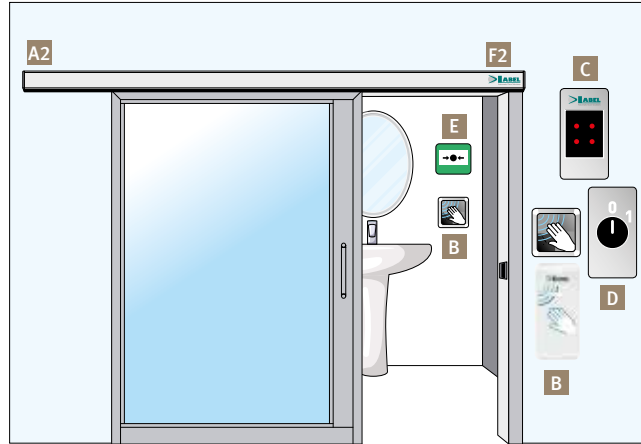

A2 AUTOMAZIONE SCORREVOLE / SLIDING AUTOMATION ETERNA 90 - 150 - 200 + Modulo UR24 / + Module UR24			QUANTITÀ QUANTITY	ESTERNO OUTSIDE	INTERNO INSIDE
Apertura porta Door opening	B V00216 CLEARWAVE Sensore a sfioramento a parete. Quello collocato sul lato interno funge da comando di blocco e di apertura V00216 CLEARWAVE Touch wall sensor. The one located on the inner side acts as a lock and open command		2	✓	✓
	B T-LESS Sensore a sfioramento a parete con led di segnalazione libero / occupato. Quello collocato sul lato interno funge da comando di blocco e di apertura. T-LESS Touchless wall sensor with free/busy signalling LED. The one located on the inner side acts as a lock and open command.		2	✓	✓
Indicatore di stato State indicator	C T-LED Semaforo per segnalazione "libero/occupato" (porta libera/bloccata) T-LED "free/busy" signaling light (free/locked door)		2	✓	✓
Sistema di disattivazione in caso di emergenza Disabling system in case of emergency	D V00148 Selettore a chiave ON/OFF per apertura dall'esterno, in caso di emergenza (disattivazione elettroblocco FAIL SAFE) V00148 ON/OFF key selector for opening from outside in case of emergency (the FAIL SAFE electric lock is disabled)		1	✓	
	E V00269 Pulsante di emergenza N.C. per per apertura dall'interno (disattivazione elettroblocco FAIL SAFE) V00269 N.C. emergency pushbutton for opening from inside (the FAIL SAFE electric lock is disabled)		1		✓
	F2 ET-FSA (ETERNA 90) - ET-EBSFSA (ETERNA 150-200) Elettroblocco FAIL SAFE per chiusura porta ET-FSA (ETERNA 90) - ET-EBSFSA (ETERNA 150-200) FAIL SAFE electric lock for door lock		1		
Funzione / Function	F73 = ON				
Label Tools App	App per la programmazione e la gestione dei parametri dell'automazione App for programming and managing automation parameters				

APPLICAZIONE INTERBLOCCO TRA DUE PORTE AUTOMATICHE

Il sistema interblocco è un metodo di controllo accessi tra due porte automatiche collegate elettronicamente tra di loro, in modo che una si può aprire solo se l'altra è chiusa.

Tra gli ambiti di applicazione più diffusi vi sono banche, uffici pubblici e aree sensibili, dove è necessario controllare il flusso delle persone in entrata.

In ambito ospedaliero, studi medici, strutture farmaceutiche, il sistema interblocco viene impiegato per separare i reparti e le zone di isolamento in modo sicuro e igienico, oltre a impedire l'ingresso alle persone non autorizzate.

Il principio di funzionamento prevede l'apertura della prima porta quando l'utente attiva il dispositivo di apertura esterno per entrare nell'area interna. La seconda porta si può aprire solo dopo che la prima si è chiusa, attivando il proprio dispositivo di apertura interno.

INTERBLOCCO PER PORTE AUTOMATICHE SCORREVOLI

Tutte le automazioni Eterna (tranne Eterna 70) sono predisposte per funzionare in modalità interblocco.

Articoli necessari al funzionamento base del sistema interblocco:

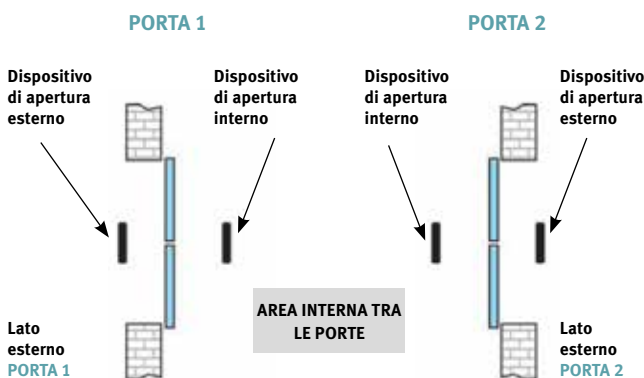

- Programmatore digitale ET-DSEL oppure T-NFC installato su ogni porta ad uso dell'utente.
- Modulo UR24/E (cod. V01204) per ogni automazione.
- Dispositivi di apertura: scegliere radar o pulsanti per permettere l'apertura a tutti gli utenti, scegliere lettori di badge o tastiere a codice per consentire l'apertura solo a personale autorizzato (consultare la sezione "Sensori e accessori generici").

Articoli opzionali da scegliere a seconda della configurazione dell'impianto:

- Semafori per segnalazione stato porta (art. T-LED oppure art. V00175); luce verde con porte chiuse su entrambi i semafori, luce rossa sulla porta chiusa in caso di apertura dell'altra. Per la gestione del semaforo è necessario un ulteriore modulo UR24/E per ogni automazione.
- Elettroblocco di chiusura porta (consultare la sezione "Elettroblocchi" presente in ogni tipologia di automazione).
- Pulsante per l'apertura di emergenza delle porte (consultare la sezione "Accessori generici").
- Selettore ON/OFF di esclusione interblocco, per consentire il funzionamento indipendente delle due porte (art. V00148).

INTERBLOCCO PER PORTE AUTOMATICHE A BATTENTE

Tutte le automazioni NEPTIS, NEPTIS PLUS e NEXT sono predisposte per funzionare in modalità interblocco.

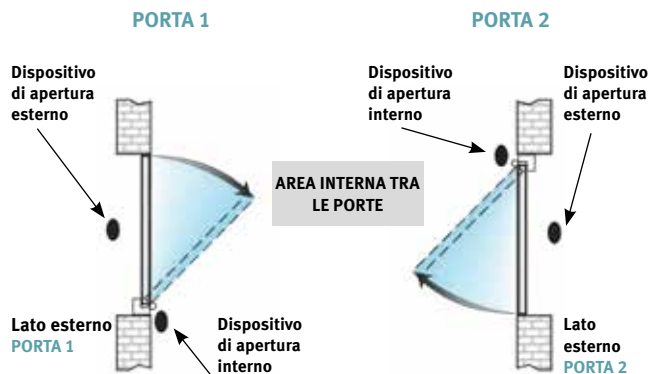

Articoli necessari al funzionamento base del sistema interblocco:

- Programmatore digitale installato su ogni porta ad uso dell'utente: ET-DSEL oppure T-NFC per NEXT e NEPTIS PLUS.
- Dispositivi di apertura: scegliere radar o pulsanti per permettere l'apertura a tutti gli utenti, scegliere lettori di badge o tastiere a codice per consentire l'apertura solo a personale autorizzato (consultare la sezione "Sensori e accessori generici").

Articoli opzionali da scegliere a seconda della configurazione dell'impianto:

- Semafori per segnalazione stato porta (art. T-LED oppure art. V00175); luce verde con porte chiuse su entrambi i semafori, luce rossa sulla porta chiusa in caso di apertura dell'altra. Per la gestione del semaforo è necessario: n° 1 modulo UR2 per ogni automazione tipo NEXT. L'automazione NEPTIS PLUS è predisposta per la gestione semaforo senza componenti aggiuntivi.
- Elettromagnete di chiusura porta; art. V00233 per montaggio ad incasso, oppure V00244 per montaggio da esterno.
- Pulsante per l'apertura di emergenza delle porte (consultare la sezione "Accessori generici").
- Selettore ON/OFF di esclusione interblocco, per consentire il funzionamento indipendente delle due porte (art. V00148).

INTERLOCK APPLICATION BETWEEN TWO AUTOMATIC DOORS

The interlock system is an access control method between two automatic doors electronically connected to each other, so that one can open only if the other is closed.

Popular areas of application include banks, public offices, and sensitive areas, where it is necessary to control the flow of incoming people.

In hospital environments, medical consultation rooms, pharmaceutical facilities, the interlock system is used to separate departments and isolation areas safely and hygienically, and to prevent unauthorized persons from entering.

The principle of operation provides for the opening of the first door when the user activates the external opening device to enter the internal area. The second door can only be opened after the first door is closed, activating its internal opening device.

INTERLOCK FOR AUTOMATIC SLIDING DOORS

All Eterna automations (except Eterna 70) are designed to operate in interlock mode.

Items required for basic operation of the interlock system:

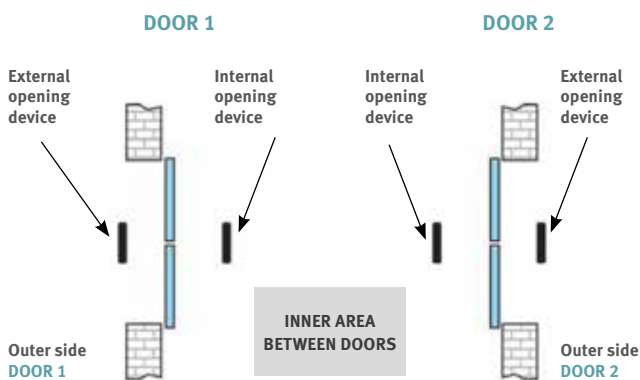

- Digital selector ET-DSEL or T-NFC installed on each door for user usage.
- UR24/E module (code V01204) for every automation.
- Opening devices: choose radars or buttons to allow all users to open, choose badge readers or keypads to allow only authorized users to open (see “General Sensors and Accessories”).

Optional items to choose from depending on your system configuration:

- Signaling light for door status signaling (item T-LED or item V00175); green light with closed doors on both signaling lights, red light on closed door if the other door is opened. For signaling light management, an additional module UR24/E is required for each automation.
- Door locking electric lock (see “Electric locks” in each type of automation).
- Emergency door release button (see “General Accessories”).
- Interlock override ON/OFF switch, to allow independent operation of the two doors (item V00148).

INTERLOCK FOR AUTOMATIC SWING DOORS

All NEPTIS, NEPTIS PLUS and NEXT automations are designed to operate in interlock mode.

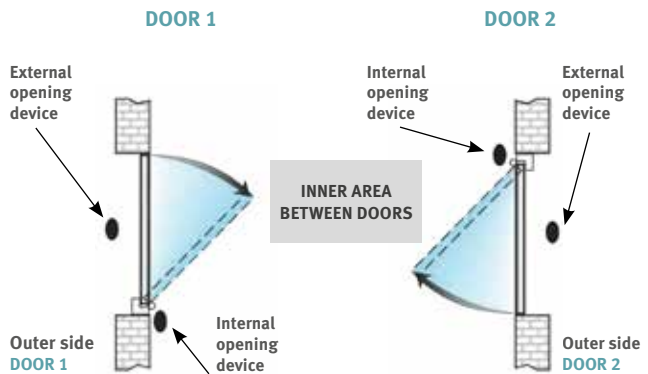

Items required for basic operation of the interlock system:

- Digital selector installed on each door for user usage: ET-DSEL or T-NFC for NEXT and NEPTIS PLUS.
- Opening devices: choose radars or buttons to allow all users to open, choose badge readers or keypads to allow only authorized users to open (see “General Sensors and Accessories”).

Optional items to choose from depending on your system configuration:

- Signaling light for door status signaling (item T-LED or item V00175); green light with closed doors on both signaling lights, red light on closed door if the other door is opened. The following items are necessary to manage the signaling light: 1 UR2 module for each automation of type NEXT. The NEPTIS PLUS automation is ready for signaling light management without additional components.
- Door closing electromagnet; item V00233 for flush mounting, or V00244 for outdoor mounting.
- Emergency door release button (see “General Accessories”).
- Interlock override ON/OFF switch, to allow independent operation of the two doors (item V00148).

Retrofit Kit

Il kit retrofit rappresenta una **soluzione economicamente vantaggiosa** che consente di effettuare la sostituzione dei componenti dell'automatismo nella maggior parte delle porte automatiche scorrevoli installate da tempo, **non solo per i modelli Label, ma anche di altri produttori.**

La scelta di installare un kit retrofit Label porta ad una significativa **riduzione dei costi** rispetto alla sostituzione completa dell'automatismo esistente e il vantaggio di **installare una motorizzazione di ultima generazione** conforme alle normative europee.

Per ottenere la conformità alla normativa **EN16005**, relativa alla sicurezza in uso delle porte automatiche pedonali, anche i **sensori di sicurezza** installati devono rispondere ai requisiti richiesti da tale norma.

Inoltre l'installatore dovrà effettuare la **valutazione dei rischi prima del collaudo finale e dell'emissione della dichiarazione di conformità.**

Il kit non comprende staffe di adattamento a misura per fissare i componenti alle travi di altri produttori.

Per il buon funzionamento della porta automatica è necessario un'**analisi preliminare** delle condizioni del serramento, della trave esistente e dello stato dei carrelli e relativo binario di scorrimento.

The retrofit kit is a cost-effective solution that allows the replacement of the automation components in most existing automatic sliding doors, not only for Label models, but also for models from other manufacturers.

Installing a Label retrofit kit allows a significant cost reduction compared to the complete replacement of the existing automation and provides the advantage of installing a new generation motorization that conforms to European standards.

In order to comply with the standard EN16005, related to the safety in use of automatic pedestrian doors, also the installed safety sensors must meet the requirements of that standard.











In addition, the installer must carry out the risk assessment before final testing and issue of the declaration of conformity.

The kit does not include custom fit brackets to fasten the components to transoms from other manufacturers.

A preliminary analysis of the condition of the door, of the existing transom, of the trolleys and of the relative sliding rail is necessary for the proper operation of the automatic door.



ET-KIT 90

KIT di aggiornamento - *Upgrade KIT*

  		
CONTENUTO DEL KIT - CONTENTS OF THE KIT		
	ET-LOGIC-B90 Centralina elettronica <i>Electronic control unit</i>	1
	ET-MOT90 Motore brushless con encoder <i>Brushless motor with encoder</i>	1
	ET-544MK90 Gruppo puleggia di rinvio - Attacco cinghia <i>Return pulley - Belt coupling</i>	1
	ET-BAT90 Dispositivo a batteria per apertura di emergenza <i>Battery device for emergency opening</i>	1
	MET0000-10M Cinghia di trasmissione (10 m) <i>Drive belt 10 m (9'10")</i>	1
	ET-544MT Kit messa a terra <i>Ground connection kit</i>	1
	CL0720 Cavo elettroblocco <i>Electric lock cable</i>	1
ARTICOLI OPZIONALI - OPTIONAL ITEMS		
	ETTRGR-R Trave di sostegno, lunghezza 75 cm, per il fissaggio centralina e motoriduttore <i>Support transom, length 75 cm (29½"), for fixing the control unit and gearmotor</i>	1







ET-KIT 150

KIT di aggiornamento - *KIT upgrade*

  		
CONTENUTO DEL KIT - CONTENTS OF THE KIT		
 ET-LOGIC-B150	Centralina elettronica <i>Electronic control unit</i>	1
 ET-MOT150	Motore brushless con encoder <i>Brushless motor with encoder</i>	1
 MPS0011	Puleggia di rinvio PR-RSPM059.6GT.01 <i>Return pulley PR-RSPM059.6GT.01</i>	1
 ET-BAT150	Dispositivo a batteria per apertura di emergenza <i>Battery device for emergency opening</i>	1
 MP00123-10M	Cinghia di trasmissione (10 m) <i>Drive belt 10 m (9'10")</i>	1
 SPS1020MT	Kit messa a terra <i>Ground connection kit</i>	1
 SPS1020A	Attacco cinghia alto <i>High belt coupling</i>	1
 SPS1020B	Attacco cinghia basso <i>Low belt coupling</i>	1
 SPS1020KIT1	Sacchetto viteria <i>Screws bag</i>	1
 CL0720	Cavo elettroblocco <i>Electric lock cable</i>	1
ARTICOLI OPZIONALI - OPTIONAL ITEMS		
 EVTRGR-R	Trave di sostegno, lunghezza 75 cm, per il fissaggio centralina e motoriduttore. <i>Support transom, length 75 cm (29½"), for fixing the control unit and gearmotor.</i>	1

ET-KIT 90-150

KIT di aggiornamento - *KIT upgrade*

  		
ARTICOLI OPZIONALI - <i>OPTIONAL ITEMS</i>		
 <p>ET-DSEL</p>	<p>Programmatore digitale con display per la messa in funzione dell'automatismo. Può essere utilizzato per la scelta del programma di lavoro della porta automatica.</p> <p><i>Digital programmer with display, for the automation setup. It can be used for the choice of the working program of the automatic door.</i></p>	1
 <p>T-NFC</p>	<p>Programmatore digitale per la messa in funzione dell'automazione con tecnologia NFC integrata che permette di gestire l'automazione attraverso la APP Label Tools per smartphone Android. Può essere utilizzato dall'utente per la scelta del programma di lavoro della porta automatica.</p> <p><i>Digital programmer for the automation set-up with built-in NFC technology that allows to manage the automation from APP "Label Tools" for smartphone Android. It can be used by the user for the choice of the working program of the automatic door.</i></p>	1
 <p>EV-MSEL</p>	<p>Selettore a chiave per la scelta del programma di lavoro della porta automatica.</p> <p><i>Key mechanical selector to set up the work program of the automatic door.</i></p>	1
 <p>CL0722</p>	<p>Cavo prolunga motore (500 mm)</p> <p><i>Motor extension cable 500 mm (19¾")</i></p>	1



SERVIZI



Label mette a disposizione una gamma di servizi che vi permette di ottenere un prodotto fortemente personalizzato che soddisfa le vostre esigenze e che vi agevola nella messa in opera.

SERVICES

Label offers a range of services that allows you to obtain a highly customized product that meets your needs and that facilitates you in the installation.

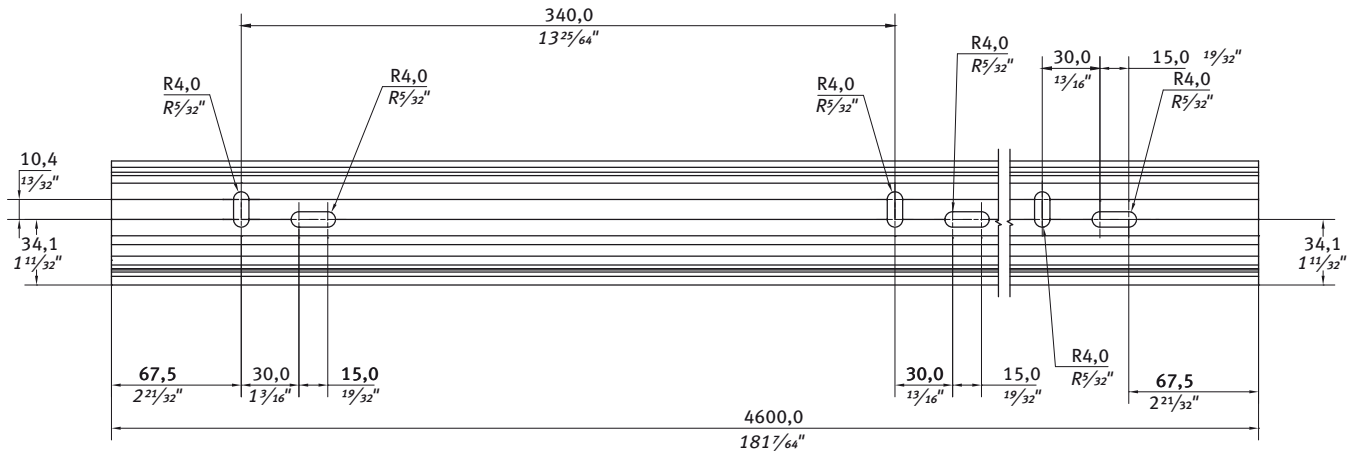
FORATURA TRAVI PROFILI LABEL
LABEL PROFILES TRANSOM DRILLING





 		
ET-SFT	Foratura travi 4600 mm Eterna 90, Revolus 90 con asole R 4,0 orizzontali e verticali <i>Transom drilling 4600 mm (181 7/8") for Eterna 90, Revolus 90 with horizontal and vertical slots R 4,0</i>	passo 340 mm <i>pitch 340 mm (13 3/8")</i>
EV-SFT	Foratura travi 4600 mm Evolus, Revolus 150, Eterna 150 con asole R 4,0 orizzontali e verticali <i>Transom drilling 4600 mm (181 7/8") for Evolus, Revolus 150, Eterna 150 with horizontal and vertical slots R 4,0</i>	passo 340 mm <i>pitch 340 mm (13 3/8")</i>
EV-SFTT	Foratura travi telescopiche 4600 mm Evolus T, Eterna T con asole R 4,0 orizzontali e verticali <i>Telescopic transom drilling 4600 mm (181 7/8") for Evolus T, Eterna T with horizontal and vertical slots R 4,0</i>	passo 340 mm <i>pitch 340 mm (13 3/8")</i>



Su richiesta, il prezzo per il servizio di foratura travi di lunghezza superiore a 4600 mm.

On request, the price for drilling transoms exceeding 4600 mm.

RESINATURA SCHEDE ELETTRONICHE
CONTROL BOARD RESIN COATING

	
RCS	Resinatura schede elettroniche installate su porte scorrevoli operanti in ambienti umidi e con caratteristiche di tipo “marino” <i>Resin coating of the electronic boards installed on sliding doors operating in environment with condensing humidity or “marine” atmosphere.</i>
RCB	Resinatura schede elettroniche installate su porte a battente operanti in ambienti umidi e con caratteristiche di tipo “marino” <i>Resin coating of the electronic boards installed on swing doors operating in environment with condensing humidity or “marine” atmosphere.</i>



LAVORAZIONI SU MISURA
CUSTOM PROCESSING

	
	TAGLIO SU MISURA DI TRAVI E COPERTURE PER KIT. È possibile richiedere il taglio dedicato per travi e coperture <i>CUTTING TO SIZE OF TRANSOMS AND COVERS FOR KITS. You can request that transoms and covers be cut to a custom size</i>

MODIFICHE PER ORDINI CON TAGLIO SU MISURA. **Non si accettano** variazioni sulle dimensioni dei pezzi da tagliare a misura, pervenute **oltre le 24 ore** dalla ricezione della conferma d’ordine da parte di Label Spa.

*CHANGES FOR CUT-TO-SIZE ORDERS. **We do not accept any** changes to the dimensions of the pieces to be cut to size received **more than 24 hours** from the reception of the order confirmation by Label Spa.*

COLORAZIONE
COLOURING

	
	Carter <i>Cover</i>
	Carter + accessori (antipanico, pad) <i>Cover + accessories (breakout, pad)</i>
	Carter con finitura elettrocolore nero <i>Cover with black electrolytic colour finishing</i>
	Carter + accessori con finitura elettrocolore nero (antipanico, pad) <i>Cover + accessories with black electrolytic colour finishing (breakout, pad)</i>

Il colore prescelto deve essere indicato al momento dell'ordine specificando il colore RAL e la finitura (lucida, semilucida, opaca).

The chosen colour must be indicated when placing the order, specifying the RAL colour and the finishing (gloss, semi-gloss, matte).

LAVORAZIONE CARTER DELLE AUTOMAZIONI TAGLIATE A MISURA PER IL MONTAGGIO AD INCASSO DEI SENSORI V00247
MACHINING OF THE CARTER OF THE CUT-TO-SIZE AUTOMATIONS FOR THE FLUSH MOUNTING OF SENSORS V00247

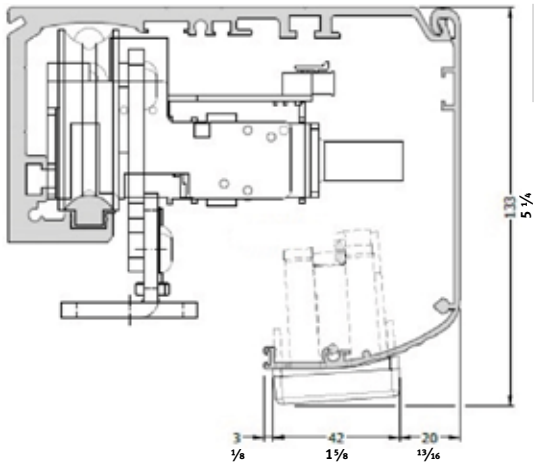

V00301

Prevede la fornitura del sensore V00247, del kit staffa base stondata e del carter predisposto per il montaggio del sensore incassato, per automazioni ETERNA 150/200 e Revolus 150

The supply includes the V00247 sensor, the rounded base bracket kit and the casing ready for the mounting of the flush sensor, for ETERNA 150/200 and Revolus 150 automations

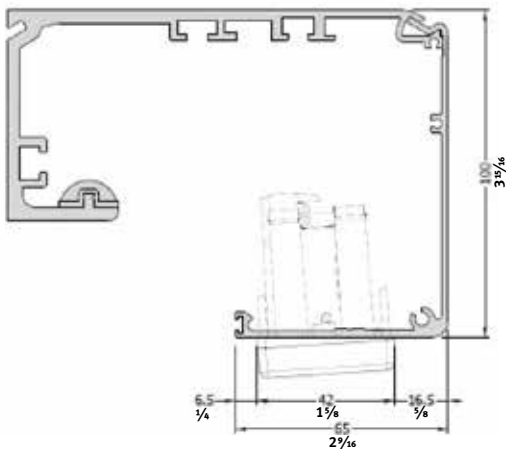

V00302

Prevede la fornitura del sensore V00247, del kit staffa base piana e del carter predisposto per il montaggio del sensore incassato, per automazioni ETERNA 70/90 e Revolus 90

The supply includes the V00247 sensor, the flat base bracket kit and the casing ready for the mounting of the flush sensor, for ETERNA 70/90 and Revolus 90 automations



RICAMBI

I prodotti LABEL sono tutti realizzati con materiali di prima qualità e assemblati con la massima attenzione. In questa sezione del catalogo trovate tutto ciò che vi occorre per mantenere le automazioni in perfetta efficienza.

SPARE PARTS

All LABEL products are made with high quality materials and assembled with the utmost care. In this section of the catalogue you can find everything you need to keep your automations in perfect efficiency.



RICAMBI PER AUTOMAZIONI PORTA SCORREVOLE
SPARE PARTS FOR SLIDING DOOR AUTOMATIONS

			ETERNA 70	ETERNA 90	ETERNA 150	ETERNA 200	ETERNA-T	REVOLUS 90	REVOLUS 150	REVOLUS-T	EVOLUS	EVOLUS-T
	ET-DSEL	Programmatore digitale (colore bianco) <i>Digital selector (white colour)</i>	●	●	●	●	●					
	ET-DSEL B	Programmatore digitale (colore nero) <i>Digital selector (black colour)</i>	●	●	●	●	●					
	T-NFC	Programmatore digitale NFC (colore bianco) <i>NFC digital selector (white colour)</i>	●	●	●	●	●					
	T-NFC B	Programmatore digitale NFC (colore nero) <i>NFC digital selector (black colour)</i>	●	●	●	●	●					
	CL0700P	Prorlunga cablaggio comunicazione dati per T-NFC (L=3.500 mm) <i>Data communication wiring extension for T-NFC (L=3,500 mm - W=138")</i>	●	●	●	●	●					
	EV-DSEL (no EN 16005)	Programmatore digitale con display colore bianco, per Evolus prima versione non EN16005. <i>Digital selector with white display, for Evolus first version not EN16005.</i>										
	N-DSEL	Programmatore digitale EN 16005 (colore bianco) <i>Digital selector EN 16005 (white colour)</i>									●	●
	N-DSEL B	Programmatore digitale EN 16005 (colore nero) <i>Digital selector EN 16005 (black colour)</i>									●	●
	R-DSEL	Programmatore digitale EN 16005 con display per automazione ridondante REVOLUS e REVOLUS T colore bianco <i>Digital selector EN 16005 with display for redundant automation REVOLUS and REVOLUS T colour white</i>						●	●	●		
	R-DSEL B	Programmatore digitale EN 16005 con display per automazione ridondante REVOLUS e REVOLUS T colore nero <i>Digital selector EN 16005 with display for redundant automation REVOLUS and REVOLUS T colour black</i>						●	●	●		
	ET-SMA	Sblocco manuale ETERNA 90 <i>Manual release ETERNA 90</i>	●	●			●					
	EV-EBSSMA	Sblocco manuale ETERNA 150, REVOLUS, EVOLUS <i>Manual release ETERNA 150, REVOLUS, EVOLUS</i>			●	●	●	●	●	●	●	●
	MET0013	Puleggia di rinvio per ETERNA 90 e REVOLUS 90 <i>Return pulley for ETERNA 90 and REVOLUS 90</i>	●	●			●					
	MPS0011	Puleggia di rinvio PR-RSPM059.6GT.01 <i>Return pulley PR-RSPM059.6GT.01</i>			●	●		●			●	
	MPS0011RT	Puleggia di rinvio per automazione telescopica <i>Return pulley for telescopic automation</i>					●					●
	MPR0011RT	Puleggia di rinvio per automazione telescopica REVOLUS <i>Return pulley for telescopic REVOLUS automation</i>								●		
	MPS0011FT	Puleggia folle per automazione telescopica <i>Idle pulley for telescopic automation</i>					●					●
	MPR0011FT	Puleggia folle per automazione telescopica REVOLUS <i>Idle pulley for telescopic REVOLUS automation</i>								●		



RICAMBI PER AUTOMAZIONI PORTA SCORREVOLE
SPARE PARTS FOR SLIDING DOOR AUTOMATIONS

			ETERNA 70	ETERNA 90	ETERNA 150	ETERNA 200	ETERNA-T	REVOLUS 90	REVOLUS 150	REVOLUS-T	EVOLUS	EVOLUS-T
	CL0540	Pacco batterie emergenza 18V 700mA Nimh AAA per EV-BAT1 <i>Emergency battery pack 18V 700mA Nimh AAA for EV-BAT1</i>	●	●	●	●	●				●	●
	ET-PBAT90P	ETERNA 70/90 - Pacco batteria per funzionamento in mancanza di energia elettrica <i>ETERNA 70/90 - Battery pack for temporary operation in case of blackout</i>	●	●								
	R-BAT	Batteria di emergenza per automazione REVOLUS 150 <i>Emergency battery for redundant automation REVOLUS 150</i>							●			
	R-BAT90	Batteria di emergenza per ETERNA e REVOLUS 90 <i>Emergency battery for ETERNA and REVOLUS 90</i>						●				
	EV-PBAT2P	Pacco batteria potenziato per funzionamento temporaneo <i>Powered battery pack for temporary operation</i>			●	●	●				●	●
	R-BAT/T	Batteria emergenza per automazione telescopica REVOLUS-T <i>Emergency battery for telescopic automation REVOLUS T</i>								●		
	ET-CHARGER	Scheda caricabatteria per ETERNA <i>Battery charge card for ETERNA</i>	●	●	●	●	●					
	EV-CHARGER	Scheda caricabatteria per EV-BAT1 <i>Battery charge card for EV-BAT1</i>									●	●
	EV-CHARGER2P	Scheda caricabatteria per pacco batterie EV-BAT2P <i>Battery pack charge card for EV-BAT2P</i>									●	●
	V01200	UR1 Modulo comando interblocco o lama d'aria per EVOLUS <i>UR1 Plug-in card for air blade or interlock functions for EVOLUS</i>									●	●
	V01204	UR24/E Modulo Relè per automazioni ETERNA/REVOLUS. NON utilizzabile su ETERNA 70 <i>UR24/E Relay Module for ETERNA/REVOLUS automations. NOT usable on ETERNA 70</i>		●	●	●	●	●	●	●		
	MET0010	Carrello a doppia ruota per ETERNA 90 e REVOLUS 90 <i>Double wheel trolley for ETERNA 90 and REVOLUS 90</i>	●	●				●				
	MET0010B	Coppia carrelli doppia ruota per Eterna 90 e Revolus 90 <i>Double wheel trolley pair for Eterna 90 and Revolus 90</i>	●	●				●				
	MPS0010	Carrello a doppia ruota con reggianta LAB102 <i>Double wheel trolley with leaf holder LAB102</i>			●	●	●		●	●	●	●
	ET-LOGIC-B 70	Centrale comando EN 16005 per ETERNA 70 <i>Control unit EN 16005 for ETERNA 70</i>	●									
	ET-LOGIC-B 90	Centrale comando EN 16005 per ETERNA 90 <i>Control unit EN 16005 for ETERNA 90</i>		●								
	ET-LOGIC-B 150	Centrale comando EN 16005 per ETERNA 150 <i>Control unit EN 16005 for ETERNA 150</i>			●	●	●					
	EV-LOGIC (no EN 16005)	Centrale comando per EVOLUS prima versione non EN16005 <i>Control unit for EVOLUS first version not EN16005</i>									●	●
	EV-LOGIC2	Centrale comando EN 16005 per EVOLUS e EVOLUS-T <i>Control unit EN 16005 for EVOLUS and EVOLUS-T</i>									●	●
	R-LOGIC90	Centrale comando EN 16005 per automazione ridondante REVOLUS 90 <i>Control unit for EN 16005 redundant automation REVOLUS 90</i>						●				
	R-LOGIC	Centrale comando EN 16005 per automazione ridondante REVOLUS e REVOLUS T <i>Control unit for EN 16005 redundant automation REVOLUS and REVOLUS T</i>							●	●		
	ET-544AC	Kit attacco cinghia per ETERNA 90 <i>Belt connection kit for ETERNA 90</i>	●	●				●				
	ET-544MT	Kit messa a terra per ETERNA 90 <i>Earthing kit for ETERNA 90</i>	●	●				●				



RICAMBI PER AUTOMAZIONI PORTA SCORREVOLE
SPARE PARTS FOR SLIDING DOOR AUTOMATIONS

			ETERNA 70	ETERNA 90	ETERNA 150	ETERNA 200	ETERNA-T	REVOLUS 90	REVOLUS 150	REVOLUS-T	EVOLUS	EVOLUS-T
	ET-MOT90	Motore brushless per ETERNA 70 / 90 <i>Brushless motor for ETERNA 70 / 90</i>	●	●								
	ET-MOT150	Motore brushless per ETERNA 150 / 200 <i>Brushless motor for ETERNA 150 / 200</i>			●	●						
	EV-MOT90	Gruppo motore per EVOLUS 90 <i>Motor unit for EVOLUS 90</i>									●	
	EV-MOT150	Gruppo motore per EVOLUS 150 e EVOLUS H <i>Motor unit for EVOLUS 150 and EVOLUS H</i>									●	
	R-MOT90	Motore brushless per REVOLUS 90 <i>Brushless motor for REVOLUS 90</i>						●				
	R-MOT	Motore brushless per REVOLUS 150 <i>Brushless motor for REVOLUS 150</i>							●			
	ET-MOT300	Motore brushless per ETERNA-T <i>Brushless motor for ETERNA-T</i>					●					
	EV-MOT200T	Gruppo motore per EVOLUS-T 200 <i>Motor unit for EVOLUS-T 200</i>										●
	EV-MOT300T	Gruppo motore per EVOLUS-T 300 <i>Motor unit for EVOLUS-T 300</i>										●
	R-MOT/T	Motore brushless per REVOLUS T <i>Brushless motor for REVOLUS T</i>								●		
	ET-544FC	Cavi anti-caduta per copertura 100 mm (confezione da 10 pz.) <i>Fall prevention cables for 100 mm (3¹⁵/₁₆") cover 10 pcs package</i>	●	●				●				
	MPS0063	Articolazione per copertura 120 mm <i>Articulation for cover 120 mm (4³/₄")</i>			●	●			●		●	
	MPS0060T	Coppia prolunghe fianchetti per automazioni telescopiche in ABS nero <i>Pair of side caps extentions for telescopic automations in black ABS</i>					●			●		●
	ET-544PA	Passacavi (confezione 8 pezzi) <i>Cable clips (8-pack)</i>	●	●	●	●		●	●		●	
	ET-544FI	Coppia fianchetti grigi per ETERNA 90 e REVOLUS 90 <i>Pair of grey side caps for ETERNA 90 e REVOLUS 90</i>	●	●				●				
	ET-544FIB	Coppia fianchetti neri per ETERNA 90 e REVOLUS 90 <i>Pair of black side caps for ETERNA 90 e REVOLUS 90</i>	●	●				●				
	EV-544FIB	Coppia fianchetti per automazione 120 mm in ABS nero <i>Pair of side caps per 120 mm (4³/₄") automation in black ABS</i>			●	●	●		●	●	●	●
	EV-544FITB	Coppia prolunghe fianchetti per automazioni telescopiche in ABS nero <i>Pair of side caps extentions for telescopic automations in black ABS</i>					●			●		●
	EV-544FIT	Coppia prolunghe fianchetti per automazioni telescopiche in ABS grigio <i>Pair of side caps extentions for telescopic automations in grey ABS</i>					●			●		●
	EV-544FI	Coppia fianchetti per automazione 120 mm in ABS grigio <i>Pair of side caps per 120 mm (4³/₄") automation in grey ABS</i>			●	●	●		●	●	●	●
	EV-KFCF	Kit fissaggio copertura frontale 10 pz. <i>Kit for front cover hooking 10 pcs.</i>			●	●	●		●	●	●	●







RICAMBI PER AUTOMAZIONI PORTA SCORREVOLE
SPARE PARTS FOR SLIDING DOOR AUTOMATIONS

		ETERNA 70	ETERNA 90	ETERNA 150	ETERNA 200	ETERNA-T	REVOLUS 90	REVOLUS 150	REVOLUS T	EVOLUS	EVOLUS-T
											
	ET-FSA Elettroblocco FAIL SAFE senza sblocco manuale <i>FAIL SAFE electric lock without manual release</i>	●	●								
	ET-FSAK Elettroblocco FAIL SAFE senza sblocco manuale con microswitch di stato chiuso/aperto <i>FAIL SAFE electric lock without manual release and OPEN/CLOSE microswitch</i>	●	●								
	ET-FSE Elettroblocco FAIL SECURE con sblocco manuale ET-SMA <i>FAIL SECURE electric lock with ET-SMA manual release</i>	●	●								
	ET-FSEK Elettroblocco FAIL SECURE con sblocco manuale ET-SMA e microswitch di stato chiuso/aperto <i>FAIL SECURE electric lock with ET-SMA manual release and OPEN/CLOSE microswitch</i>	●	●								
	ET-BIS Elettroblocco BISTABILE con sblocco manuale ET-SMA <i>BISTABLE electric lock with ET-SMA manual release</i>		●								
	ET-BISK Elettroblocco BISTABILE con sblocco manuale ET-SMA e microswitch di stato chiuso/aperto <i>BISTABLE electric lock with ET-SMA manual release and OPEN/CLOSE microswitch</i>		●								
	R-BLOCK90 Elettroblocco BISTABILE con sblocco manuale ET-SMA per REVOLUS 90 <i>BISTABLE electric lock with ET-SMA manual release for REVOLUS 90</i>						●				
	R-BLOCK Elettroblocco BISTABILE con sblocco manuale EV-EBSSMA per REVOLUS e REVOLUS T <i>BISTABLE electric lock with EV-EBSSMA manual release for REVOLUS and REVOLUS T</i>							●	●		
	R-BLOCK/E Elettroblocco BISTABILE con blocco manuale e sblocco di emergenza EV-EBSSMA per Revolus e Revolus T <i>BISTABLE electric lock with manual lock and emergency unlocking EV-EBSSMA for Revolus and Revolus T</i>							●	●		
	ET-SMA Sblocco manuale ETERNA 70 / 90 <i>Manual release ETERNA 70 / 90</i>	●	●				●				



RICAMBI PER AUTOMAZIONI PORTA SCORREVOLE
SPARE PARTS FOR SLIDING DOOR AUTOMATIONS

		ETERNA 70	ETERNA 90	ETERNA 150	ETERNA 200	ETERNA-T	REVOLUS 90	REVOLUS 150	REVOLUS T	EVOLUS	EVOLUS-T
											
ET-EBSFSA	Elettroblocco FAIL SAFE senza sblocco manuale <i>FAIL SAFE electric lock without manual release</i>			●	●	●				●	●
ET-EBSFSAK	Elettroblocco FAIL SAFE con sensore stato porta (in assenza di alimentazione sblocca le ante) <i>FAIL SAFE electric lock with door status microswitch (releases the door in power off)</i>			●	●	●				●	●
ET-EBSFSE	Elettroblocco FAIL SECURE con sblocco manuale EV-EBSSMA <i>FAIL SECURE electric lock with EV-EBSSMA manual release</i>			●	●	●				●	●
	ET-EBSFSEK Elettroblocco FAIL SECURE con sblocco manuale EV-EBSSMA e sensore stato porta (mantiene le ante bloccate in assenza alimentazione) <i>FAIL SECURE electric lock with EV-EBSSMA manual release and door status microswitch (keep the door locked in power off)</i>			●	●	●				●	●
ET-EBSPHA	Elettroblocco per uso farmacia con sblocco manuale EV-EBSSMA (funziona solo se aggiunto a EV-EBSFSE) <i>Lock for pharmacy use, with EV-EBSSMA manual release (works only together with a EV-EBSFSE)</i>			●	●					●	
ET-EBSBIS	Elettroblocco BISTABILE con sblocco manuale EV-EBSSMA <i>BISTABLE electric lock with EV-EBSSMA manual release</i>			●	●	●				●	●
ET-EBSBISK	Elettroblocco BISTABILE con sblocco manuale e sensore stato porta (mantiene lo stato in cui si trova in assenza di alimentazione) <i>BISTABLE electric lock with manual release and door status microswitch (the lock maintains its status in power off)</i>			●	●	●				●	●
	EV-EBSSMA Sblocco manuale ETERNA 150, REVOLUS, EVOLUS <i>Manual release ETERNA 150, REVOLUS, EVOLUS</i>			●	●	●		●	●	●	●
	ET-544FM Kit fermo meccanico <i>Mechanical stop kit</i>	●	●	●	●	●	●	●	●	●	●



RICAMBI PER AUTOMAZIONI PORTA BATTENTE NEXT / NEPTIS PLUS
SPARE PARTS FOR NEXT / NEPTIS PLUS SWING DOOR AUTOMATIONS

		NEXT 75	NEXT 120S	NEXT 150	NEPTIS PLUS					
					NB-LET	NB-SLT	NB-SLP	NB-SMT	NB-SMP	NB-INVERS
										
	ET-DSEL Programmatore digitale (colore bianco) <i>Digital selector (white colour)</i>	●	●	●	●	●	●	●	●	
	ET-DSEL B Programmatore digitale (colore nero) <i>Digital selector (black colour)</i>	●	●	●	●	●	●	●	●	
	ET-DSEL/I Programmatore digitale NB-INVERS (bianco) <i>Digital selector NB-INVERS (white)</i>									●
	T-NFC Programmatore digitale NFC (colore bianco) <i>NFC digital selector (white colour)</i>	●	●	●	●	●	●	●	●	
	T-NFC B Programmatore digitale NFC (colore nero) <i>NFC digital selector (black colour)</i>	●	●	●	●	●	●	●	●	
	CL0700P Prolunga cablaggio comunicazione dati per T-NFC (L=3.500 mm) <i>Data communication wiring extension for T-NFC (L=3,500 mm - W=138")</i>	●	●	●	●	●	●	●	●	
	NEXT-PW75 Gruppo alimentazione per NEXT 75 <i>Power supply unit for NEXT 75</i>	●								
	NEXT-PW120S Gruppo alimentazione per NEXT 120S e NEXT 150 <i>Power supply unit for NEXT 120S and NEXT 150</i>		●	●						
	NB-PW Gruppo alimentatore switching per operatori NEPTIS PLUS <i>Switching power supply unit for NEPTIS PLUS automations</i>				●	●	●	●	●	●
	NEXT-TPC Morsetto di entrata alimentazione elettrica per NEXT 75 <i>Power supply input terminal for NEXT 75</i>	●	●	●						
	NB-544TPC Morsetto di entrata alimentazione elettrica per NEPTIS PLUS <i>Power supply input terminal for NEPTIS PLUS</i>				●	●	●	●	●	●



RICAMBI PER AUTOMAZIONI PORTA BATTENTE NEXT / NEPTIS PLUS
SPARE PARTS FOR NEXT / NEPTIS PLUS SWING DOOR AUTOMATIONS

	Barcode	Pencil icon	NEXT 75	NEXT 120S	NEXT 150	NEPTIS PLUS					
						NB-LET	NB-SLT	NB-SLP	NB-SMT	NB-SMP	NB-INVERS
	NEXT-L75	Scheda logica per NEXT 75 <i>Logic card for NEXT 75</i>	●								
	NEXT-L150	Scheda logica per NEXT 150 <i>Logic card for NEXT 150</i>			●						
	NEXT-L120S	Scheda logica per NEXT 120S <i>Logic card for NEXT 120S</i>		●							
	NB-LLET	Scheda logica per NEPTIS PLUS NB-LET <i>Logic card for NEPTIS PLUS NB-LET</i>				●					
	NB-LSLT	Scheda logica per NEPTIS PLUS NB-SLT <i>Logic card for NEPTIS PLUS NB-SLT</i>					●				
	NB-LSMT	Scheda logica per NEPTIS PLUS NB-SMT <i>Logic card for NEPTIS PLUS NB-SMT</i>						●			
	NB-LSMP	Scheda logica per NEPTIS PLUS NB-SMP <i>Logic card for NEPTIS PLUS NB-SMP</i>							●		
	NB-LINV	Scheda logica per NEPTIS PLUS NB-INVERS <i>Logic card for NEPTIS PLUS NB-INVERS</i>								●	
	NB-LSLP	Scheda logica per NEPTIS PLUS NB-SLP <i>Logic card for NEPTIS PLUS NB-SLP</i>						●			
	NEXT-BAT75	Batteria d'emergenza per NEXT 75/NEXT 150 <i>Emergency battery for NEXT 75/NEXT 150</i>	●		●						
	NEXT-BAT120S	Batteria d'emergenza per NEXT 120S <i>Emergency battery for NEXT 120S</i>		●							
	N-PBAT	Pacco batteria per NEPTIS, NEPTIS Invers, N-BAT/E, NEPTIS PLUS <i>Battery pack for NEPTIS, NEPTIS Invers, N-BAT/E, NEPTIS PLUS</i>				●	●	●	●	●	●
	NB-CHARGER	Scheda caricabatteria per operatori NEPTIS PLUS <i>Battery charger card for NEPTIS PLUS automations</i>				●	●	●	●	●	
	NB-CHARGER/I	Scheda caricabatteria per operatori NEPTIS PLUS NB-INVERS <i>Battery charger card for NEPTIS PLUS NB-INVERS automations</i>									●
	WR5MS	Cavo di collegamento master/slave per doppia battente NEPTIS lungh. 3 mt. <i>Master/slave connection cable for double swing door automation NEPTIS 3 mt. (9'10") length</i>	●	●	●	●	●	●	●	●	●
	NB-WR250	Kit cablaggio per NEPTIS PLUS NB-LET/SLT/SMT/INVERS <i>Kit cables for NEPTIS PLUS NB-LET/SLT/SMT/INVERS</i>				●	●		●		●
	NB-WR250P	Kit cablaggio per NEPTIS PLUS NB-SMP, NB-SLP <i>Kit cables for NEPTIS PLUS NB-SMP, NB-SLP</i>						●		●	
	NEXT-GM75	Gruppo motore per NEXT 75 <i>Motor unit for NEXT 75</i>	●								
	NEXT-GM150	Gruppo motore per NEXT 150 <i>Motor unit for NEXT 150</i>			●						
	NEXT-GM120S	Gruppo motore per NEXT 120S <i>Motor unit for NEXT 120S</i>		●							



RICAMBI PER AUTOMAZIONI PORTA BATTENTE NEPTIS 16005
SPARE PARTS FOR SWING DOOR AUTOMATIONS NEPTIS 16005

			NEPTIS LET	NEPTIS SLT	NEPTIS SMT	NEPTIS SMP	NEPTIS INVERS
	N-DSEL	Programmatore digitale EN 16005 (colore bianco) <i>Digital selector EN 16005 (white colour)</i>	●	●	●	●	
	N-DSEL B	Programmatore digitale EN 16005 (colore nero) <i>Digital selector EN 16005 (black colour)</i>	●	●	●	●	
	N-DSEL/I	Programmatore digitale Neptis Invers (colore bianco) <i>Digital selector with display for Neptis Invers (white colour)</i>					●
	N-PSLT	Gruppo alimentazione SLT <i>Power supply unit SLT</i>		●	●	●	
	N-PLET	Gruppo alimentazione LET <i>Power supply unit LET</i>	●				
	N-PINV	Gruppo alimentazione per Invers <i>Power supply unit for Invers</i>					●
	N-PSLT2R	Gruppo alimentazione doppio relè <i>Dual relay power supply unit</i>	●	●	●	●	
	N-LSMT	Scheda logica SMT <i>Logic card for SMT</i>			●		
	N-LSMP	Scheda logica SMP <i>Logic card for SMP</i>				●	
	N-LSLT	Scheda logica SLT <i>Logic card for SLT</i>		●			
	N-LLET	Scheda logica LET <i>Logic card for LET</i>	●				
	N-LINV	Scheda logica Invers <i>Logic card for Invers</i>					●
	N-CHARGER	Scheda caricabatteria per NEPTIS e N-BAT/E <i>Battery charge card for NEPTIS and N-BAT/E</i>	●	●	●	●	
	N-CHARGER/I	Scheda caricabatteria per NEPTIS Invers <i>Battery charge card for NEPTIS Invers</i>					●
	N-PBAT	Pacco batteria per NEPTIS, NEPTIS Invers, N-BAT/E, NEPTIS PLUS <i>Battery pack for NEPTIS, NEPTIS Invers, N-BAT/E, NEPTIS PLUS</i>	●	●	●	●	●
	N-MLET2	Gruppo meccanico con molla per NEPTIS SLT, LET <i>Drive unit with spring for NEPTIS SLT, LET</i>	●	●			
	N-MINV2	Gruppo meccanico con molla per NEPTIS INVERS <i>Drive unit with spring for NEPTIS INVERS</i>					●
	N-GM2	Gruppo meccanico con molla senza motore per NEPTIS SLT, LET <i>Drive unit with spring without motor for NEPTIS SLT, LET</i>	●	●			
	N-MSMT	Gruppo meccanico senza molla per NEPTIS SMT <i>Drive unit without spring for NEPTIS SMT</i>			●		
	N-MSMP	Gruppo meccanico senza molla per NEPTIS SMP <i>Drive unit without spring for NEPTIS SMP</i>				●	
	N-GMP	Gruppo meccanico senza motore per NEPTIS SMP / NB-SMP <i>Drive unit without motor for NEPTIS SMP / NB-SMP</i>				●	
	N-MOT	Motoriduttore per NEPTIS <i>Motor unit for NEPTIS</i>	●	●	●	●	●
	WR5MS	Cavo di collegamento master/slave per doppia battente lungh. 3 mt. <i>Master/slave connection cable for double swing door 3 mt. (9'10") length</i>	●	●	●	●	●
	WR250	Kit cablaggio per NEPTIS <i>Kit cables for NEPTIS</i>	●	●	●		●
	WR250P	Kit cablaggio per NEPTIS SMP <i>Kit cables for NEPTIS SMP</i>				●	
	N-CAPS G	Coppia tappi laterali per Neptis + copriasola (grigio) <i>Pair of side caps for Neptis + slot cover (grey)</i>	●	●	●	●	●

	ETERNA 70	ETERNA 90	ETERNA 150	ETERNA 200	ETERNA T	REVOLUS 90	REVOLUS 150	REVOLUS T
	Automazioni per porte scorrevoli <i>Automations for sliding doors</i>				Automazioni per porte scorrevoli telescopiche <i>Automations for telescopic sliding doors</i>	Automazioni per porte scorrevoli ridondanti <i>Redundant automations for sliding doors</i>	Automazioni per porte telescopiche ridondanti <i>Redundant automations for telescopic sliding doors</i>	
Portata 1 anta <i>Capacity 1 leaf</i>	90 kg 200 lb	130 kg 290 lb	200 kg 440 lb	300 kg 660 lb	300 kg - 660 lb (2 ante - 2 leaves)	130 kg 290 lb	200 kg 440 lb	300 kg - 660 lb (2 ante - 2 leaves)
Portata 2 ante <i>Capacity 2 leaves</i>	140 kg 310 lb	180 kg 400 lb	300 kg 660 lb	400 kg 885 lb	300 kg - 660 lb (4 ante - 4 leaves)	180 kg 400 lb	300 kg 660 lb	300 kg - 660 lb (4 ante - 4 leaves)
Direttive Europee / European Directives								
DM 2006/42 CE	●	●	●	●	●	●	●	●
DEMC: EMC 2014/30/UE	●	●	●	●	●	●	●	●
DBT: LVD 2014/35/UE	●	●	●	●	●	●	●	●
2011/65/UE (RoHS2) 2015/863/UE (RoHS3)*	●	●	●	●	●	●	●	●
Normative Europee / European Standards								
EN16005	●	●	●	●	●	●	●	●
EN13849-1; EN13849-2	●	●	●	●	●	●	●	●
EN61000-6-2; EN61000-6-3	●	●	●	●	●	●	●	●
EN60335-2-103	●	●	●	●	●	●	●	●
Prove di Durabilità / Durability tests								
500.000 cicli - cycles (4.000 cicli/giorno - cycles/day)								
1.000.000 di cicli - cycles (4.000 cicli/giorno - cycles/day)						●	●	●
2.000.000 di cicli - cycles (4.000 cicli/giorno - cycles/day)	●	●	●		●			
Test di Temperatura <i>Temperature test</i> -15°C / +50°C 5 °F / 122 °F	●	●	●	●	●	●	●	●
Certificazioni / Certifications								
TUV-SUD		●	●		●	●	●	●
ANSI/CAN/UL325	●	●	●	●	●			
EAC	●	●	●	●	●	●	●	●

Rapporto di prova <i>Test report</i>	OMOLOGAZIONI <i>TYPE APPROVALS</i>
n° 251018	Porte per vie di fuga, verifica della forza di sfondamento delle ante <i>Escape routes, verification of the break-out force of powered pedestrian doors</i>
n° 278814	Permeabilità all'aria secondo la norma EN 1026:2001 e classificazione secondo la norma EN12207:2000/EC:2007 <i>Air permeability in accordance with standard EN 1026:2001 and classification in accordance with standard EN12207:2000/EC:2007</i>
n° 279293	Ermeticità in sovra-pressione su sistemi di porta automatica scorrevole per ambienti ospedalieri <i>Air tightness with overpressure of an automatic sliding door used in hospitals</i>
n° 315232	Isolamento acustico per via aerea secondo le norme EN ISO 10140-2:2010 e EN ISO 717-1:2013 <i>Airborne sound insulation in accordance with standards EN ISO 10140-2:2010 and EN ISO 717-1:2013</i>
n° 315233	Isolamento acustico per via aerea secondo le norme EN ISO 10140-2:2010 e EN ISO 717-1:2013 <i>Airborne sound insulation in accordance with standards EN ISO 10140-2:2010 and EN ISO 717-1:2013</i>
n° 297957	Isolamento acustico per via aerea secondo le norme EN ISO 10140-2:2010 e EN ISO 717-1:2013 <i>Air tightness with overpressure of an automatic sliding door used in hospitals</i>
EFR-13-J-131261	Prova di resistenza al fuoco secondo la norma EN 1363-1:2012 e EN 1634-1:2014 <i>Fire resistance test according to EN 1363-1:2012 and EN 1634-1:2014</i>
n° WF347090 Issue 4	Prova di resistenza al fuoco secondo la norma BS EN 1634-1 <i>Fire resistance test according to BS EN 1634-1</i>
n° WF436685	Prova di resistenza al fuoco secondo la norma BS EN 1634-1 <i>Fire resistance test according to BS EN 1634-1</i>

CONDIZIONI GENERALI DI VENDITA

1 Definizioni

- 1.1 Ai fini delle presenti condizioni generali di vendita (di seguito denominate, "Condizioni di Vendita"), i seguenti termini avranno il significato di seguito attribuito ad essi:
- «Venditore» o «Label»: indica Label S.p.A.
 - «Acquirente»: indica qualsiasi società, ente o persona giuridica che acquisti i Prodotti dal Venditore;
 - «Prodotti»: indica i beni prodotti e/o assemblati e venduti dal Venditore;
 - «Ordine(i)»: indica ciascuna proposta di acquisto dei Prodotti inoltrata dall'Acquirente al Venditore tramite fax o email;
 - «Vendita/e»: indica ciascun contratto di vendita concluso a seguito del ricevimento da parte dell'Acquirente dell'accettazione scritta di ogni singolo Ordine, emessa dal Venditore.

2 Ambito di applicazione

- 2.1 Le presenti Condizioni di Vendita si applicano a tutte le Vendite di Prodotti concluse in tutto il mondo. Nel caso in cui vengano concordate per iscritto e sottoscritte dal Venditore e dall'Acquirente condizioni speciali che derogano alle presenti Condizioni di Vendita, tali condizioni speciali prevorranno e sostituiranno o integreranno le disposizioni delle presenti Condizioni di Vendita.
- 2.2 Il Venditore si riserva il diritto di aggiungere, modificare o eliminare singole previsioni delle presenti Condizioni di Vendita, rimanendo inteso che tali aggiunte, modifiche o cancellazioni si applicheranno a tutte le Vendite concluse a partire dal trentesimo giorno successivo alla notifica all'Acquirente delle nuove Condizioni di Vendita.

3 Ordini e Vendite

- 3.1 L'Acquirente dovrà inoltrare gli Ordini al Venditore tramite email al seguente indirizzo ordini@labelspa.it, o tramite fax al seguente numero [+39 0521 675222] indicando espressamente: la data di consegna prevista, la descrizione dei Prodotti, la quantità richiesta, il prezzo e i termini di consegna.
- 3.2 Ogni Ordine ricevuto da Label sarà processato e (i) accettato mediante l'emissione di una conferma d'ordine o (ii) rigettato mediante l'emissione di un report di diniego. Rimane inteso che in caso di discrepanze tra la data di consegna indicata nell'Ordine e la data di consegna specificata nella conferma d'ordine, quest'ultima prevarrà.
- 3.3 Il Venditore potrà, per specifiche ragioni legate a proprie esigenze produttive o al relativo mercato, fornire l'Acquirente attraverso qualsiasi altra società appartenente al Gruppo Label.
- 3.4 La Vendita dovrà ritenersi conclusa, secondo i termini e le condizioni stabilite nell'Ordine, nel momento in cui l'Acquirente riceve, da parte del Venditore, una conferma scritta (conferma che potrà anche essere inviata tramite email, fax o altri mezzi telematici) o, in assenza di tale conferma scritta, nel momento in cui i Prodotti sono consegnati all'Acquirente.
- 3.5 Gli Ordini regolarmente accettati dal Venditore non potranno essere annullati dall'Acquirente senza il consenso scritto del Venditore.

4 Prezzo dei Prodotti

- 4.1 I prezzi dei Prodotti saranno quelli indicati nel listino prezzi del Venditore in vigore al momento dell'invio dell'Ordine da parte dell'Acquirente o, qualora il Prodotto non sia inserito nel listino prezzi o il listino prezzi non sia disponibile, quelli indicati nell'Ordine e confermati per iscritto dal Venditore nella conferma dell'Ordine. Tali prezzi saranno calcolati Ex Works (ICC INCOTERMS 2010), al netto dell'IVA e di ogni sconto.
- 4.2 Il Venditore si riserva il diritto di modificare unilateralmente i prezzi riportati nel listino prezzi. La modifica sarà comunicata all'Acquirente e si applicherà a tutti gli Ordini ricevuti dal Venditore successivamente alla data in cui la modifica è stata comunicata all'Acquirente.
- 4.3 Ogni Vendita di Prodotti sarà soggetta ai termini e alle condizioni di garanzia stabilite nel successivo articolo 8.

5 Consegna

- 5.1 La consegna dei Prodotti sarà effettuata Ex Works (ICC INCOTERMS 2010). I rischi relativi alla perdita dei Prodotti saranno trasferiti all'Acquirente al momento della consegna presso gli stabilimenti del Venditore. I mezzi di trasporto saranno selezionati dal Venditore tenendo conto della loro adeguatezza in relazione agli specifici Prodotti da consegnare.

6 Pagamenti

- 6.1 Il Venditore emetterà le relative fatture al momento dell'accettazione dell'Ordine.
- 6.2 I pagamenti dovranno essere effettuati in Euro e necessariamente entro il termine di 30 giorni decorrenti dall'ultimo giorno del mese in cui la fattura è stata inoltrata dal Venditore all'Acquirente.
- 6.3 Il mancato pagamento entro il termine concordato darà diritto al Venditore (i) di chiedere all'Acquirente il pagamento degli interessi di mora al tasso stabilito dal D. Lgs. 231/02 e successive modifiche; (ii) di sospendere la consegna dei Prodotti e (iii) di risolvere ogni singola Vendita conclusa. La sospensione della consegna dei Prodotti o la risoluzione di ogni Vendita non darà diritto all'Acquirente di pretendere alcun

risarcimento dei danni.

- 6.4 Il Venditore manterrà la proprietà dei Prodotti fino all'integrale pagamento del relativo prezzo. L'Acquirente dovrà compiere tutti gli adempimenti necessari richiesti dalle leggi locali al fine di rendere valida ed eseguibile nei confronti di tutti i terzi la presente clausola di riserva della proprietà, anche effettuando l'iscrizione di tale riserva negli appositi registri, ove richiesto localmente.
- 6.5 La compensazione di qualsiasi tipo tra gli importi dovuti dall'Acquirente al Venditore e gli importi eventualmente dovuti dal Venditore all'Acquirente non è consentita.
- 6.6 Ogni reclamo relativo ai Prodotti e/o alla consegna degli stessi non potrà in alcun caso giustificare la sospensione o il ritardo nel pagamento.

7 Non conformità

- 7.1 Qualsiasi difformità dei Prodotti consegnati all'Acquirente rispetto al tipo ed alla quantità indicata nell'Ordine dovrà essere denunciata per iscritto al Venditore entro cinque giorni dalla consegna dei Prodotti, da parte dell'Acquirente. Qualora la denuncia non venga comunicata entro il predetto termine, i Prodotti consegnati verranno considerati come conformi a quelli ordinati.

8 Garanzia

- 8.1 Salvo diverso accordo tra le parti, il Venditore garantisce che i Prodotti sono esenti da vizi/difetti per un periodo di 24 mesi decorrenti dalla data della fattura emessa dal Venditore.
- 8.2 La garanzia non opererà con riferimento a quei Prodotti i cui difetti sono dovuti a (i) mancanza di manutenzione o uso improprio; (ii) inosservanza delle istruzioni del Venditore relative al funzionamento, manutenzione ed alla conservazione dei Prodotti; (iii) riparazioni o modifiche apportate dall'Acquirente o da soggetti terzi senza la preventiva autorizzazione scritta del Venditore.
- 8.3 A condizione che il reclamo dell'Acquirente sia coperto dalla garanzia, il Venditore si impegnerà, a sua discrezione, a sostituire o riparare ciascun Prodotto o le parti di questo che presentino vizi o difetti.
- 8.4 Le spedizioni, dall'Acquirente al Venditore e dal Venditore all'Acquirente, dei Prodotti oggetto di reclamo saranno effettuate a costo e spese dell'Acquirente, salvo diverso accordo tra le parti.
- 8.5 Fatto salvo quanto previsto al precedente art. 8.3 e salvo il caso di dolo o colpa grave, il Venditore non sarà responsabile per qualsivoglia danno a cose o persone derivante e/o connesso ai vizi dei Prodotti, salvo nel caso in cui ciò sia prescritto da inderogabili disposizioni di legge. In ogni caso, il Venditore non sarà ritenuto responsabile per danni indiretti o consequenziali di qualsiasi natura quali, a titolo esemplificativo, le perdite derivanti da inattività o il mancato guadagno.
- 8.6 In ogni caso, il diritto dell'Acquirente al risarcimento dei danni sarà limitato ad un importo massimo pari al valore dei Prodotti che presentino difetti o vizi.

9 Diritti di proprietà intellettuale

- 9.1 Label è l'esclusivo titolare dei diritti di proprietà intellettuale relativi ai Prodotti. La loro comunicazione o utilizzo nell'ambito delle presenti Condizioni di Vendita non crea, in relazione ad essi, alcun diritto o pretesa in capo all'Acquirente. L'Acquirente si obbliga a non compiere alcun atto incompatibile con la titolarità di tali diritti di proprietà intellettuale.
- 9.2 La consegna dei Prodotti non comporta alcun trasferimento del relativo copyright. Il copyright sui Prodotti rimane di proprietà esclusiva del Venditore. L'Acquirente non dovrà in alcun modo imitare o copiare i Prodotti o qualsiasi parte essenziale dei marchi, disegni, modelli, brevetti e in particolare il software e il firmware.

10 Riservatezza

- 10.1 L'Acquirente si impegna a mantenere riservate e a non divulgare a terzi qualsiasi informazione tra cui, a titolo esemplificativo e non limitativo, marchi, documentazione tecnica, disegni, know-how, dati e corrispondenza, rivelata dal Venditore all'Acquirente o di cui l'Acquirente sia venuto a conoscenza durante o a seguito di una Vendita, a prescindere dal fatto che sia o meno contrassegnata come "Informazione Confidenziale".
- 10.2 L'Acquirente si impegna a porre in essere tutte le misure necessarie a mantenere la riservatezza di tali Informazioni Confidenziali e a rivelare le stesse esclusivamente ai propri dipendenti e nei limiti in cui tale rivelazione sia necessaria ai fini dell'adempimento delle obbligazioni previste dalle presenti Condizioni di Vendita.

11 Domicilio legale, legge applicabile e foro competente

- 11.1 Il Venditore è legalmente domiciliato presso la propria sede principale.
- 11.2 Le presenti Condizioni di Vendita e ogni singola Vendita saranno regolate da, e interpretate in conformità, alla Legge Italiana. La Convenzione di Vienna del 1980 sui contratti di vendita internazionali viene espressamente esclusa.
- 11.3 Tutte le controversie derivanti da o connesse alle presenti Condizioni di vendita e/o a ogni singola Vendita saranno soggette all'esclusiva giurisdizione del Tribunale di Parma.
- 11.4 Fatto salvo quanto previsto dal precedente articolo 11.3, il Venditore si riserva il diritto, quando promotore di un'azione legale in qualità di attore, di promuovere tale azione nel luogo di residenza dell'Acquirente, in Italia o all'estero.

GENERAL CONDITIONS OF SALE

1 | Definitions

- 1.1 For the purposes of these general terms of sale (hereinafter referred to as "Terms of Sale), the following terms shall be defined as follows:
- «Seller» or «Label»: shall indicate Label S.p.A.
 - «Purchaser»: shall indicate any company, organisation or legal person who is purchasing Products from the Seller;
 - «Products»: shall indicate the goods produced and/or assembled and sold by the Seller;
 - «Order(s)»: shall indicate any proposed purchase of Products sent from the Purchaser to the Seller via fax or email;
 - «Sale Agreement(s)»: shall indicate any contract of sale entered into upon receipt of the Purchaser's written acceptance of each individual Order, issued by the Seller.

2 | Scope of application

- 2.1 These Terms of Sale shall apply to all Sales Agreements for Products throughout the world. In the event that the Seller and the Purchaser both agree to special conditions, signed by both Parties and in writing, which deviate from these Terms of Sale, then those special conditions either shall take precedence over and replace or shall incorporate the provisions set forth in these Terms of Sale.
- 2.2 The Seller reserves the right to add, amend or eliminate individual provisions from these Terms of Sale, with it being understood that such additions, amendments or eliminations shall apply to all Sales Agreements entered into beginning on the thirtieth day following the date on which the Purchaser was informed of the new Terms of Sale.

3 | Orders and Sales Agreements

- 3.1 The Purchaser must send Orders to the Seller either via email to the address ordini@labelspa.it, or via fax to the number [+39 0521 675222], providing clear and specific indication of: the expected date of delivery; a description of the Products; the desired quantity; the price; and terms of delivery.
- 3.2 All orders received by Label shall be processed and (i) accepted by means of issuance of an order confirmation or (ii) rejected by means of issuance of a refusal report. It is understood that, in the event of a discrepancy between the delivery date indicated on the Order and the delivery date specified in the order confirmation, the latter shall take precedence as valid.
- 3.3 The Seller shall be entitled, for specific reasons associated with its own production needs or its market, to fulfil the Purchaser's order through any other company belonging to the Label Group.
- 3.4 The Sales Agreement shall be considered concluded, in accordance with the terms and conditions laid down in the Order, when the Purchaser receives from the Seller a written confirmation (said confirmation may also be sent via email, fax or other electronic means) or, in the absence of a written confirmation, at the time when the Products are delivered to the Purchaser.
- 3.5 Orders duly accepted by the Seller cannot be cancelled by the Purchaser without the Seller's written consent.

4 | Product Price

- 4.1 The Product prices shall be those indicated on the Seller's price list in effect at the time when the Purchaser places its Order. Otherwise, in the event that the Product is not listed on the price list or the price list is not available, then the prices shall be those indicated in the Order and confirmed by the Seller in writing in the Order confirmation. Prices shall be calculated Ex Works (ICC INCOTERMS 2010), net of VAT and of any discount.
- 4.2 The Seller reserves the right to unilaterally modify the prices listed in the price list. Notice of said modification shall be provided to the Purchaser and shall apply to all Orders received by the Seller after the date in which notice of the modification was provided to the Purchaser.
- 4.3 Any Sales Agreement for Products shall be subject to the terms and conditions of warranty set forth in Article 8 below.

5 | Delivery

- 5.1 Delivery of the Products shall be carried out Ex Works (ICC INCOTERMS 2010). Risks related to the loss of the Products shall be transferred to the Purchaser when the Products are delivered to the Purchaser at the Seller's premises. The means of transport shall be chosen by the Seller, taking into account their suitability to the specific Products to be delivered.

6 | Payments

- 6.1 The Seller shall issue the invoices associated with an Order at the time of said Order's acceptance.
- 6.2 Payments must be made in EUR and within 30 days of the last day of the month in which the invoice was sent from the Seller to the Purchaser.
- 6.3 The Purchaser's failure to make payment within the agreed upon time frame shall entitle the Seller to: (i) demand that the Purchaser pay default interest at the rate established by Italian Legislative Decree 231/02 and its subsequent amendments and additions; (j) suspend delivery of the Products and (ii) cancel each individual Sales Agreement that has been entered into. The suspension of Product delivery or the cancellation of all Sales Agreements shall not entitle the Purchaser to claim any damages.

- 6.4 The Seller shall maintain ownership of the Products until their price has been paid in full. The Purchaser must ensure that all necessary local legal requirements are met in order that this retention of ownership clause be made valid and enforceable against all third parties; the Purchaser must also ensure that this retention of ownership is recorded in the proper registers, where required under local law.

- 6.5 Sums owed by the Purchaser to the Seller may not be applied as compensation for sums owed by the Seller to the Purchaser and vice versa.

- 6.6 No complaint regarding the Products and/or their delivery may be used to justify a suspension of or delay in payment.

7 | Non-conformity

- 7.1 The Purchaser must report, in writing, any discrepancy between the Products delivered to the Purchaser and the type and quantity listed in the Order within five days of Product delivery. If said report is not made within the timeframe stated above, then the Products delivered shall be considered to be as ordered.

8 | Warranty

- 8.1 Unless the Parties should come to a different agreement, the Seller hereby warrants that the Products shall be without flaws/defects for a period of 24 months following the issuance of the invoice by the Seller.
- 8.2 The warranty shall not apply to those Products whose defects arise from: (i) a lack of maintenance or improper use; (ii) failure to follow the Seller's instructions regarding Product operation, maintenance and preservation; (iii) repairs or modifications performed by the Purchaser or third parties without the Seller's prior written consent.
- 8.3 Provided that the Purchaser's claim is covered by the warranty, the Seller shall, at its discretion, either replace or repair each Product or the parts thereof that present flaws or defects.
- 8.4 The shipment, from the Purchaser to the Seller and from the Seller to the Purchaser, of the Products that are the object of the claim shall be carried out at the cost and expense of the Purchaser, unless the Parties have come to a different agreement.
- 8.5 Without prejudice to that which is set forth in Article 8.3 above, and barring cases of wilful misconduct or gross negligence, the Seller shall not be liable for any damages to persons or property arising from and/or associated with flaws in the Products, except in cases where said liability is mandatory under applicable law. In any event, the Seller shall not be held liable for indirect or consequential damages of any nature, such as, for instance, losses arising from downtime or loss of earnings.
- 8.6 In any event, the Purchaser's right to compensation for damages shall be limited to a maximum amount equal to the value of the Products presenting flaws or defects.

9 | Intellectual Property Rights

- 9.1 Label is the sole owner of the intellectual property rights relating to the Products. Their transmission or use within the framework of these Terms of Sale does not grant the Purchaser any right or claim to them. The Purchaser hereby undertakes not to take any action that would conflict with the ownership of said intellectual property rights.
- 9.2 Delivery of the Products in no way signifies the transfer of the relative copyrights. Copyrights for the Product remain the exclusive property of the Seller. The Purchaser shall in no way imitate or copy the Products or any essential part of the trademarks, designs, models, patents and, in particular, of the software or firmware.

10 | Confidentiality

- 10.1 The Purchaser undertakes to maintain the confidentiality of and refrain from disclosing to third parties any and all information either revealed to the Purchaser by the Seller or which may come into the Purchaser's possession before or after a Sale, regardless of whether or not it is classified as "Confidential Information"; this includes but is not limited to trademarks, technical documentation, designs, know-how, data and correspondence.
- 10.2 The Purchaser undertakes to put in place all measures necessary to protect the confidentiality of said Confidential Information and to disclose it solely to its own employees only insofar as is necessary for the fulfilment of the obligations set forth in these Terms of Sale.

11 | Legal domicile, applicable law and jurisdiction

- 11.1 The Seller has designated its head office as its legal domicile.
- 11.2 These Terms of Sale and each individual Sales Agreement shall be subject to and interpreted in compliance with Italian Law. The 1980 Vienna Convention on the International Sale of Goods is expressly excluded.
- 11.3 Any and all disputes arising from or related to these Terms of Sale and/or to any individual Sales Agreement shall be subject to the exclusive jurisdiction of the Courts of Parma.
- 11.4 Without prejudice to that which is set forth in Article 11.3 above, the Seller reserves the right, when acting in the role of claimant in a legal action, to bring that action against the Purchaser in the Purchaser's place of residence, whether in Italy or abroad.



Tutti i contenuti del presente catalogo/listino sono stati controllati con la massima attenzione, **Label** tuttavia declina ogni responsabilità per eventuali omissioni, errate indicazioni e descrizioni, imprecisioni ed errori di stampa di qualunque genere. Per questa ragione fanno fede i prezzi dell'ultima versione listino, consultabile nell'area riservata del sito **labelspa.com**.

I disegni e le illustrazioni sono da considerarsi indicativi del prodotto, ma non costituiscono documentazione tecnica e il Cliente deve verificare che siano applicabili alle proprie esigenze specifiche.

LABEL SI RISERVA IL DIRITTO DI MODIFICARE LE SPECIFICHE DEI PRODOTTI SENZA PREAVVISO.

The content of this catalogue/price list has been carefully checked, however **Label** accepts no liability for any omissions, wrong information and descriptions, inaccuracies and printing errors of any kind. For this reason, the prices in the latest version of the price list, which can be found in the reserved area of the web site **labelspa.com**, shall apply.

The drawings and illustrations are intended to be indicative of the product, but do not constitute technical documentation and the Customer must verify that they are applicable to its specific needs.

LABEL RESERVES THE RIGHT TO CHANGE PRODUCT SPECIFICATIONS WITHOUT NOTICE.

LEGENDA PITTOGRAMMI - PICTOGRAMS LEGEND

	Porta a MISURA <i>Door to SIZE</i>		Porta in KIT <i>Door in KIT</i>		Porta scorrevole <i>Sliding door</i>		Porta a battente <i>Swing door</i>
	Codice <i>Code</i>		Descrizione <i>Description</i>		Confezione <i>Package</i>		Prezzo <i>Price</i>
	Dimensioni <i>Dimensions</i>		1 anta mobile <i>Single leaf</i>		2 Ante mobili <i>Double leaves</i>		4 Ante mobili <i>Four leaves</i>
	Finitura <i>Finish</i>		Dimensioni <i>Dimensions</i>				



SUSTAINABILITY IS AN OPEN DOOR



LABEL S.p.A. Via Umberto Ilariuzzi 17/A - 43126 San Pancrazio Parmense (PARMA) Italy
T. +39 0521 6752 - infocom@labelspa.it

www.labelspa.com

