

MANUEL D'EMPLOI pour L'UTILISATEUR

PORTE AUTOMATIQUE COULISSANTE pour MILIEUX HOSPITALIERS

F

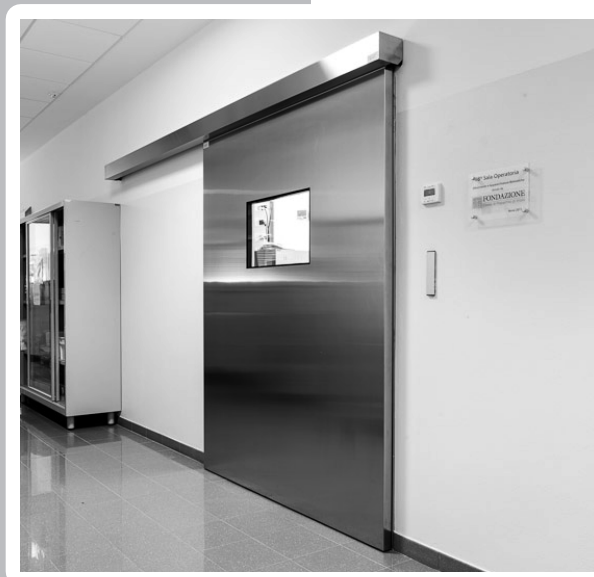

EVHT

**EVOLUS
HOSPITAL
16005**



TRADUCTION DES INSTRUCTIONS ORIGINALES
MANUEL D'EMPLOI - EVHT-16005 - FRA - Rel.1.3 - 03/2014 - CD0555HF-MU

RECOMMANDATIONS

CE MANUEL D'INSTRUCTIONS EST DESTINE A L'UTILISATEUR FINAL D'UN SYSTEME DE PORTES AUTOMATIQUES COULISSANTES LABEL ET SOUS-ENTEND QUE L'INSTALLATION ET LE CONTROLE ONT ETE EFFECTUES PAR UN PERSONNEL SPECIALISE.

AVERTISSEMENTS GENERAUX DE SECURITE



**AVANT DE METTRE LA PORTE AUTOMATIQUE EN SERVICE,
LIRE ATTENTIVEMENT LE PRÉSENT MANUEL.**

DISPOSITIONS

L'automatisme a été construit pour être utilisé exclusivement avec des portes automatiques piétonnières coulissantes.

Le fabricant décline toute responsabilité pour une utilisation impropre du produit ou pour dommages dérivant de modifications faites sur le système de sa propre initiative.

Pour le fonctionnement du système, les règles pour la prévention des accidents doivent être respectées.

OBSERVATIONS

Les conditions pour l'utilisation et l'entretien prescrites par LABEL doivent être respectées.

Les interventions de maintenance et de réparation ne doivent être effectuées que par un personnel qualifié et instruit sur le produit.

COMPORTEMENT CORRECT

Utiliser la porte automatique uniquement si elle est en parfaite condition technique.

Contactez immédiatement le centre d'assistance en cas de panne ou de mauvais fonctionnement qui pourraient compromettre la sécurité.

La conséquence d'une utilisation non appropriée du système peut causer de graves dommages à personnes et choses.



PORTE AUTOMATIQUE COULISSANTE

EVHT **EVOLUS**
HOSPITAL
16005

modèles: **EVHT-S**
EVHT-D

INDEX :

1) DESCRIPTION INDICATIVE DU SYSTEME	page	4
2) DONNÉES TECHNIQUES		4
3) FONCTIONNEMENT PORTE AUTOMATIQUE		5
3.1) FONCTIONNEMENT NORMAL DE LA PORTE		5
3.2) FONCTIONNEMENT DE LA PORTE EN VERROUILLAGE		5
4) SÉLECTEURS DE PROGRAMME		6
4.1) SÉLECTEUR MÉCANIQUE À CLÉ EV-MSEL		6
4.2) SÉLECTEUR DE PROGRAMME NUMÉRIQUE N-DSEL		7
4.2.1) MENU DE PROGRAMMATION GÉNÉRALE		9
4.2.2) MOT DE PASSE		10
4.2.3) LANGUE		12
5) FONCTIONNEMENT EN L'ABSENCE D'ALIMENTATION DE RÉSEAU		13
6) SIGNALISATION D'ERREURS ET PROBLÈMES DE FONCTIONNEMENT		14
7) ENTRETIEN		15
8) ELIMINATION		15

1) DESCRIPTION INDICATIVE DU SYSTÈME

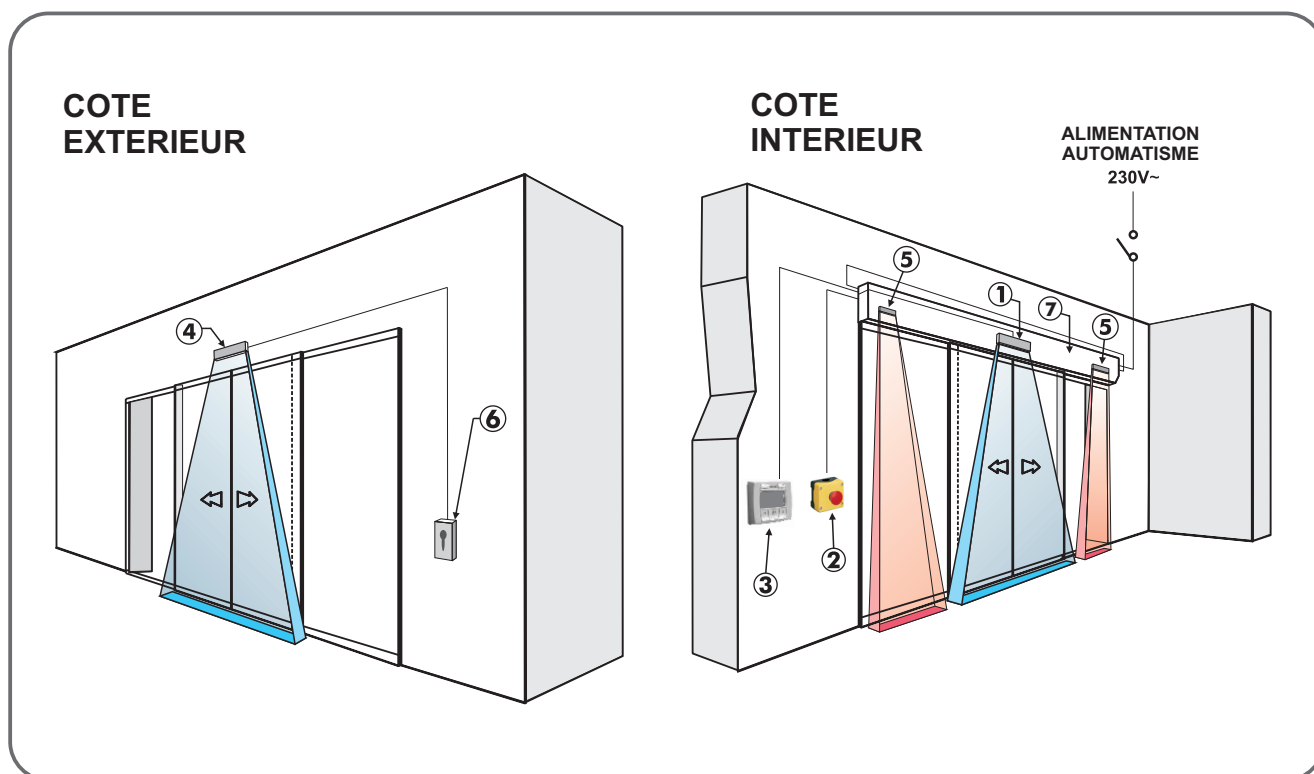

- ① Capteur intérieur de mouvement et présence pour ouverture porte et sécurité en fermeture
- ② Bouton ouverture d'urgence
- ③ Programmateur numérique
- ④ Capteur extérieur de mouvement et présence pour ouverture porte et sécurité en fermeture
- ⑤ Capteur de sécurité en ouverture
- ⑥ Bouton à clé
- ⑦ Opérateur EVHT

2) DONNEES TECHNIQUES OPERATEUR EVHT

MODÈLE OPÉRATEUR	EVHT-S (un seul vantail)	EVHT-D (deux vantaux)
ALIMENTATION	230Vac +/-10%, 50-60Hz	
PUISSANCE	130W	
FRÉQUENCE D'UTILISATION	continue	
TEMPS DE PAUSE	Max. 20 sec.	
TEMPÉRATURE DE FONCTIONNEMENT	-15°C +50°C	
DEGRÉ DE PROTECTION	IP22	
ALIMENTATION ACCESSOIRES EXTÉRIEURS	13 Vcc	
DIMENSION TRAVERSE EVHT (H x P)	120 x150 mm	

3) FONCTIONNEMENT DE LA PORTE AUTOMATIQUE

ATTENTION !!

Consulter toujours le technicien de l'assistance avant la mise en service de la porte, pour apprendre les modes opérationnels de travail de l'automatisation.

Allumer le réseau électrique d'alimentation au moyen de l'interrupteur du système.

La centrale électronique de l'automatisation émet un "bip" bref indiquant que la porte automatique est alimentée.

La première commande d'ouverture fait démarrer un cycle de calibrage au cours duquel le mouvement de la porte en ouverture se fait très lentement jusqu'à la fin de la course pour trouver le point d'arrêt ; le temps de pause écoulé, la porte se referme à vitesse normale.

3.1) FONCTIONNEMENT NORMAL DE LA PORTE

- En occupant la zone de détection des capteurs de mouvement (radar interne et/ou externe), la porte s'ouvre et reste ouverte jusqu'à ce que les capteurs lisent la présence et, par conséquent, à la fin du temps de pause, la porte se referme.
- En activant le bouton manuel d'ouverture, la porte s'ouvre et reste ouverte jusqu'au maintien de la commande puis, au terme du temps de pause, elle se referme.
- Si le capteur de sécurité en fermeture détecte une présence, la porte se rouvre immédiatement et reste ouverte durant toute la période pendant laquelle le capteur est sollicité.
- Si le capteur de sécurité en ouverture détecte une présence, la porte ralentit et avance très lentement jusqu'à la fin de la course en ouverture.
- Si au cours du mouvement d'ouverture, la porte heurte un obstacle, elle se bloque et se referme.
A la réouverture suivante, elle ralentit à proximité du point où elle avait rencontré l'obstacle afin d'éviter un autre choc.
- Si pendant le mouvement de fermeture, la porte heurte un obstacle, elle se bloque et s'ouvre à nouveau.
A la prochaine refermeture, elle ralentit à proximité du point où elle avait rencontré l'obstacle afin d'éviter un autre choc.

3.2) FONCTIONNEMENT DE LA PORTE EN VERROUILLAGE

- La porte ne peut pas être ouverte au moyen des radars extérieur et intérieur.
- La porte peut être ouverte seulement en activant le bouton pour l'ouverture OPEN, ou avec la radiocommande Spyco si prévue.
- Les fonctions de sécurité (capteurs de sécurité et comportement en cas d'obstacle) sont actives et travaillent avec les mêmes modalités décrites au par. 3.1 relatif au fonctionnement normal.

4) SÉLECTEURS DE PROGRAMME





Le sélecteur de programme permet à l'utilisateur de la porte de choisir le mode opérationnel. Selon la préférence il est possible d'utiliser le sélecteur mécanique à clé EV-MSEL, ou le programmeur numérique N-DSEL. Ci-après la description détaillée de chaque sélecteur de programme.

4.1) SÉLECTEUR MÉCANIQUE À CLÉ EV-MSEL



MODALITES DE FONCTIONNEMENT

Insérer et tourner la clé du sélecteur EV-MSEL pour sélectionner le programme désiré.

	Programme porte ouverte La porte reste bloquée en position d'ouverture complète.
	Ouverture réduite hivernale Pour obtenir une réduction de l'espace d'ouverture.
	Programme automatique bidirectionnel La porte s'ouvre automatiquement à l'activation de chaque commande d'ouverture.
	Programme automatique unidirectionnel seulement sortie Pour couper la détection en entrée sur l'entrée Radar externe.
	Programme Verrouillage La porte peut être ouverte seulement avec l'entrée OPEN ou avec la radiocommande SPYCO si prévu.

La clavette peut être extraite du sélecteur dans toutes les positions afin d'éviter des changements non désirés du programme de travail.

4.2) SÉLECTEUR DE PROGRAMME NUMÉRIQUE N-DSEL



Avec une pression sur le bouton  choisir le mode opérationnel de la porte automatique. A chaque fois qu'on appuie sur le bouton, on passe d'un programme de travail à l'autre.

Ci-après sont décrits les programmes de travail sélectionnables avec le bouton .



Programme automatique bidirectionnel

La porte s'ouvre automatiquement à l'activation de chaque commande d'ouverture.



Programme automatique unidirectionnel seulement sortie

Pour couper la détection en entrée sur l'entrée Radar externe.



Programme automatique unidirectionnel seulement entrée

Pour couper la détection en sortie sur l'entrée Radar interne.



Programme porte ouverte

La porte reste bloquée en position d'ouverture complète.



Programme Verrouillage

La porte peut être ouverte seulement avec l'entrée OPEN ou avec la radiocommande, si prévu.



Porte libre manuelle

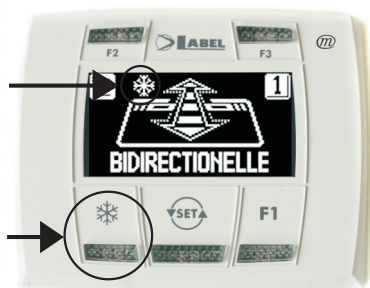

Le fonctionnement automatique est désactivé et la porte peut être ouverte manuellement.

Fonction des autres boutons présents sur le tableau du sélecteur de programme N-DSEL



OUVERTURE RÉDUITE HIVERNALE

Pour obtenir une réduction de l'embrasure de passage.

Pour activer l'ouverture réduite hivernale exercer une pression sur le bouton  ; le symbole  sur l'affichage indique que la fonction est enclenchée.

Pour désactiver l'ouverture réduite hivernale exercer une nouvelle pression sur le bouton .

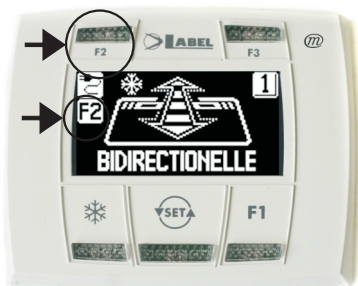

F2

OUVERTURE PHARMACIE

Pour obtenir une ouverture de la porte de quelques centimètres.

(Seulement si la fonction pharmacie a été activée sur l'opérateur durant la phase d'installation).

Pour activer l'ouverture pharmacie exercer une pression sur le bouton F2, le symbole F2 s'allume sur l'écran.

Pour désactiver l'ouverture pharmacie exercer une nouvelle pression sur le bouton F2, le symbole F2 sur l'écran s'éteint.

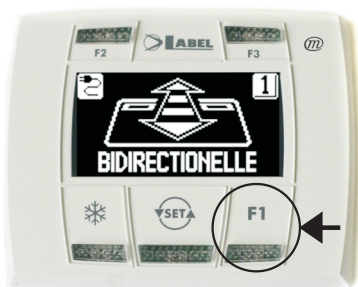

F1

Commande d'ouverture porte

En appuyant sur le bouton F1 on obtient l'ouverture de la porte.

Le bouton F1 peut aussi ouvrir dans le programme de travail "VERROUILLAGE" si la centrale électronique de l'opérateur a été configurée dans ce but.

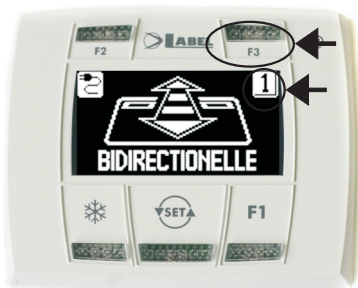

F3

On l'utilise seulement si le programmeur numérique N-DSEL gère deux portes automatiques

Le programmeur numérique N-DSEL peut gérer le fonctionnement de deux portes automatiques coulissantes EVHT de façon indépendante.

En appuyant sur le bouton F3 on sélectionne sur quelle porte est configuré le programme de travail;

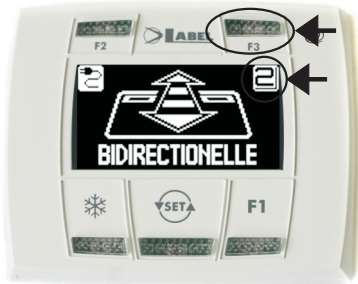

Le numéro 1 s'affiche sur l'écran en haut à droite lorsque la porte 1 est sélectionnée, ou le numéro 2 si la porte 2 est sélectionnée.

4.2.1) MENU DE PROGRAMMATION GÉNÉRALE

L'utilisateur peut entrer dans le menu de programmation générale lorsqu'il veut choisir la langue préférée dans laquelle visualiser les textes qui s'affichent sur l'écran, ou lorsqu'il veut activer un mot de passe pour empêcher l'accès à l'utilisation du programmeur numérique N-DSEL.

DIAGRAMME 1

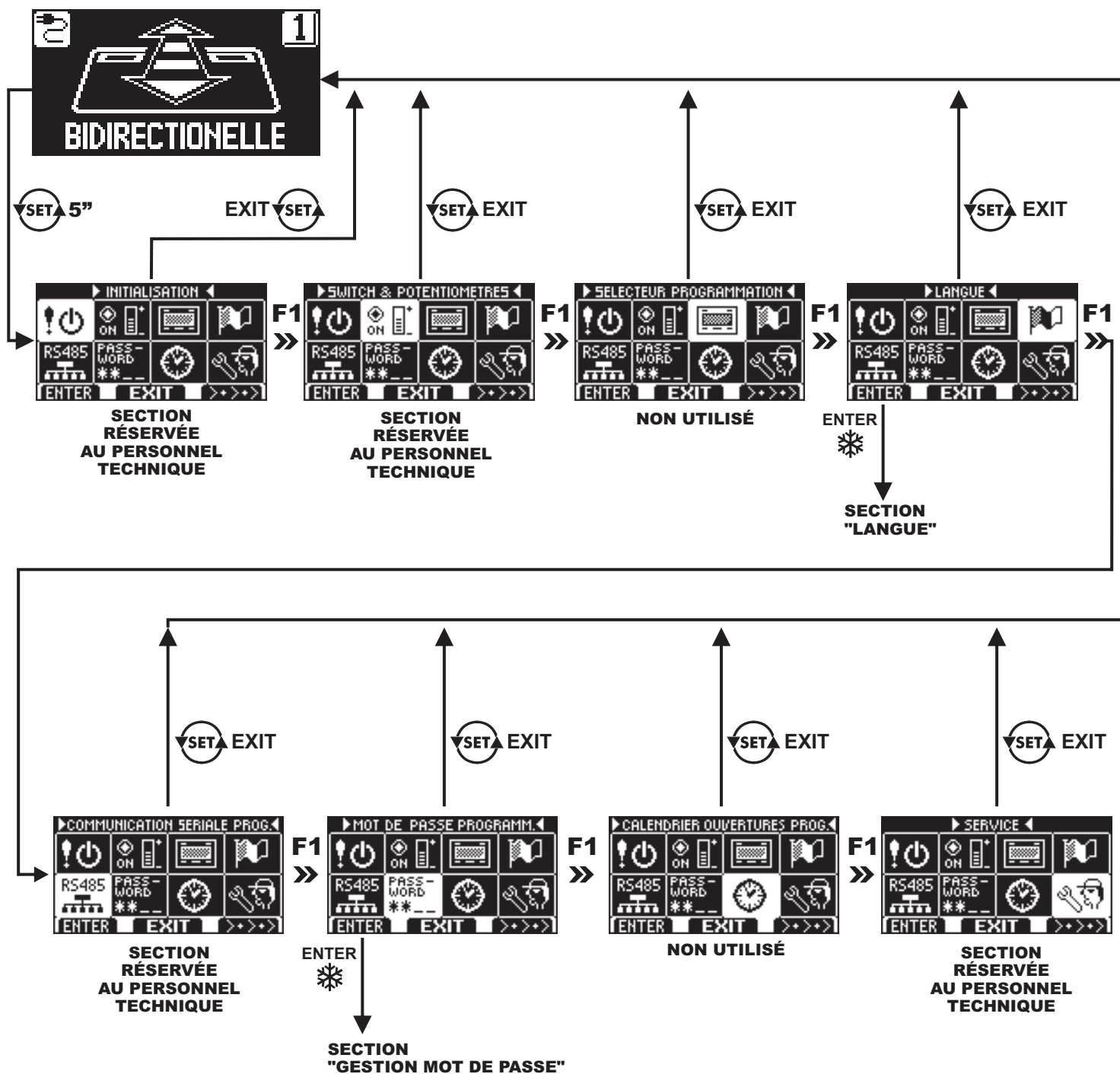

Dans les paragraphes suivants il est expliqué comment gérer le mot de passe utilisateur et comment sélectionner la langue.

4.2.2) MOT DE PASSE

Pour empêcher que le programme de travail de la porte ne soit modifié, on peut introduire un mot de passe qui doit être saisi chaque fois que l'on agit sur le programmeur numérique.

Pour activer le mot de passe effectuer les opérations suivantes:

1. Presser pendant 5 secondes le bouton SET pour entrer dans le menu de programmation générale (voir Diagramme 1 au par. 4.3.1)
2. Presser le bouton F1 cinq fois pour parvenir au sous-menu Gestion mot de passe.
3. Presser le bouton Enter  pour entrer dans la section "Gestion mot de passe".

GESTION MOT DE PASSE



Dans cette section il y a deux mots de passe qui peuvent être utilisés par l'utilisateur final, le mot de passe primaire et le mot de passe de service.

Le mot de passe technique est réservé uniquement au personnel technique responsable de l'installation et de l'entretien.

MOT DE PASSE PRIMAIRE (pour l'utilisateur propriétaire du système)

Il s'agit du mot de passe de 5 caractères utilisé par l'utilisateur pour empêcher aux personnes non autorisées d'accéder au programmeur N-DSEL et modifier le programme de travail.

L'utilisation du mot de passe primaire est facultative et doit être activée par le propriétaire du système.

Le mot de passe primaire préconfiguré par défaut est "A-A-A-A-A".

ATTENTION !

En habilitant le mot de passe, veiller en particulier à ne pas oublier la combinaison d'accès.

MOT DE PASSE de SERVICE (pour l'utilisateur)

Il s'agit du mot de passe de 5 caractères que le propriétaire du système peut divulguer aux personnes qu'il a l'intention d'autoriser à l'utilisation du programmeur N-DSEL.

Avec le mot de passe de service on peut seulement varier le programme de travail de la porte automatique.

Le mot de passe de service préconfiguré par défaut est "A-A-A-A-A".

Pour modifier le mot de passe de service il faut accéder par l'intermédiaire du mot de passe primaire.

Avec le bouton  on déplace la flèche de la sélection vers le bas, avec le bouton F2 on revient vers le haut.

MODIFICATION DU MOT DE PASSE PRIMAIRE

- Sélectionner "MOT DE PASSE PRIMAIRE"
- Presser la touche OK (F1).



- Saisir le mot de passe primaire préconfiguré par défaut "A-A-A-A-A" en pressant 5 fois le bouton A.
(Si le mot de passe primaire n'est pas celui par défaut, car déjà changé précédemment, saisir le mot de passe primaire actuellement utilisé).



- Saisir le nouveau mot de passe primaire en choisissant une combinaison de 5 caractères entre les lettres A-B-C-D.



- La répétition du nouveau mot de passe est requise, saisir à nouveau la combinaison précédente.



- Si le mot de passe saisi est correct on voit apparaitre sur l'écran pendant une seconde "PASSWORD OK" et l'on revient à la section GESTION MOT DE PASSE; avec le bouton EXIT (SET) on revient au menu de programmation générale
- Si le mot de passe saisi ne correspond pas au précédent, l'écran affiche PASSWORD ERROR, on revient à la section GESTION MOT DE PASSE et il faut répéter la procédure.

MODIFICATION DU MOT DE PASSE de SERVICE

- Sélectionner "MOT DE PASSE DE SERVICE"
- Presser la touche OK (F1).



- Saisir le mot de passe primaire



- Saisir le nouveau mot de passe de service en choisissant une combinaison de 5 caractères entre les lettres A-B-C-D.



- La répétition du nouveau mot de passe est requise, saisir à nouveau la combinaison précédente.



- Si le mot de passe saisi est correct on voit s'afficher sur l'écran pendant une seconde "PASSWORD OK" et l'on revient à la section GESTION MOT DE PASSE.



Avec le bouton EXIT (SET) on revient au menu de programmation générale.

Si le mot de passe saisi ne correspond pas au précédent, l'écran affiche PASSWORD ERROR, on revient à la section GESTION MOT DE PASSE et il faut répéter la procédure.

ACTIVATION DE L'UTILISATION DU MOT DE PASSE UTILISATEUR (primaire et de service)

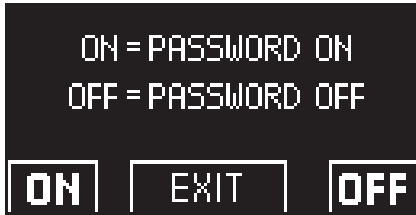
- Sélectionner "PASSWORD ON / OFF"
- Presser la touche OK (F1).



- Presser le bouton ON  pour activer l'utilisation des mots de passe utilisateur et revenir au menu GESTION MOT DE PASSE. Pour revenir à l'affichage du programme de travail presser deux fois le bouton EXIT .
- A partir de ce moment chaque fois que l'utilisateur veut accéder au programmeur numérique N-DSEL pour modifier le programme de travail de la porte automatique il devra saisir le mot de passe primaire ou de service.

 Lorsque l'utilisateur décide d'activer l'utilisation du mot de passe il est recommandé de modifier la combinaison du mot de passe primaire et de service.

DÉSACTIVATION DE L'UTILISATION DU MOT DE PASSE UTILISATEUR

- Depuis la section GESTION MOT DE PASSE, sélectionner "PASSWORD ON / OFF"
- Presser le bouton OK (F1)





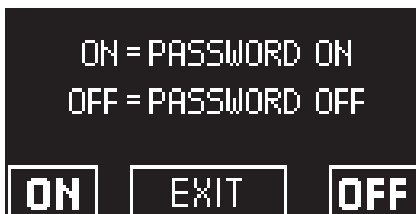

- Saisir le mot de passe primaire



- Presser le bouton OFF (F1) pour désactiver l'utilisation du mot de passe utilisateur. Pour revenir au menu de programmation générale presser deux fois le bouton EXIT . À partir de ce moment l'accès au programmeur numérique N-DSEL comme sélecteur de programme est libre.

4.2.3) LANGUE

Pour sélectionner la langue effectuer les opérations suivantes:

1. Presser pendant 5 secondes le bouton  pour entrer dans le menu de programmation générale. (voir Diagramme 1 au paragraphe précédent)
 2. Presser le bouton F1 trois fois pour parvenir au sous-menu Langue
 3. Presser le bouton Enter  pour entrer dans la section "Langue".
- Avec les boutons F2 et  déplacer la flèche à hauteur de la langue désirée.
 - Presser le bouton EXIT  pour revenir au menu de programmation générale.
 - Presser à nouveau le bouton EXIT  pour revenir à l'affichage principal du programme travail de la porte automatique.



5) FONCTIONNEMENT EN L'ABSENCE D'ALIMENTATION DE RÉSEAU

Si le module batterie a été installé dans l'opérateur, le fonctionnement de la porte automatique est assuré par une batterie de secours.

En fonction de la manière dont la centrale électronique de l'automatisation a été programmée, la porte peut fonctionner des façons suivantes:

- S'ouvrir automatiquement et rester ouverte si le sélecteur de programme n'est pas configuré en Verrouillage.
- La porte reste fermée mais peut être ouverte en activant n'importe quelle commande d'ouverture (radars de mouvement, boutons, etc. ...).

• AFFICHAGE TÉMOIN d'ALIMENTATION sur PROGRAMMATEUR N-DSEL



Présence d'alimentation de réseau et batterie connectée en état de charge.



Absence d'alimentation de réseau et fonctionnement de la porte avec batterie chargée.



- Absence d'alimentation de réseau et fonctionnement de la porte avec batterie presque déchargée.
- Présence d'alimentation de réseau avec batterie non efficace.

- Avec la batterie usée ou en l'absence de la batterie de secours, le mouvement de la porte est libre et les vantaux peuvent être ouverts manuellement si l'électroblocage de fermeture EV-EBFSE n'est pas présent.
- Si l'électroblocage de fermeture EV-EBFSE est présent et que la porte est fermée, il n'est pas possible de déplacer les vantaux manuellement. Dans ce cas, pour libérer la porte, débloquer l'électroblocage en tournant d'environ 45° - 50° la poignée du DEBLOCAGE MANUEL (voir fig. ci-dessous, position ②) dans le sens des aiguilles d'une montre; dans cette condition, il est possible d'ouvrir la porte manuellement.

① BLOQUE

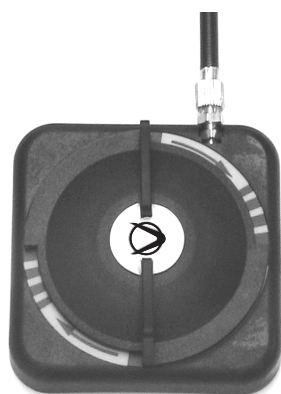

② DEBLOQUE

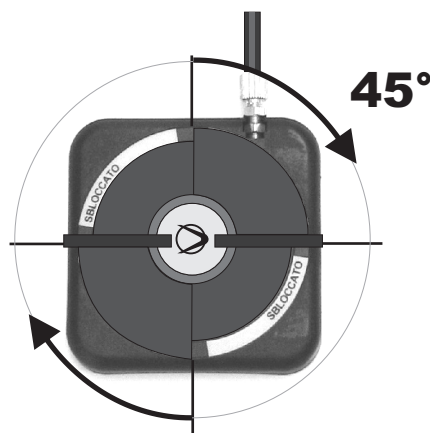

Se rappeler de replacer la poignée de DEBLOCAGE MANUEL en position ① BLOQUE pour rétablir le fonctionnement de l'électroblocage en condition de travail avec alimentation électrique.

6) SIGNALISATION D'ERREURS ET PROBLÈMES DE FONCTIONNEMENT

PROBLEME	CAUSE PROBABLE	SOLUTION
La porte s'ouvre mais ne se referme pas.	Les radars de mouvement ou le capteur de sécurité en fermeture détectent la présence d'un objet ou d'une personne.	Vérifier que les radars ou les capteurs ne soient pas sollicités.
La porte s'ouvre très lentement.	Le capteur de sécurité en ouverture relève un obstacle.	Déterminer l'obstacle et le retirer.
La porte ne répond pas aux commandes d'ouverture.	La fonction de PORTE LIBRE MANUELLE peut être activée.	Contrôler la configuration du sélecteur de programme.
La porte s'arrête pendant la course et inverse le sens de marche.	La porte détecte un obstacle le long de la course.	Déterminer l'obstacle et le retirer.
	L'encadrement présente un frottement le long de la course.	Régler l'encadrement; pour cette opération, contacter le centre d'assistance.
La centrale électronique de l'automatisme émet une série de "bips" et la porte présente un fonctionnement irrégulier.	Le défaut dépend du nombre et de la durée des "bips".	Contactez le centre d'assistance pour la résolution du problème.
Le symbole  apparaît sur l'écran	Le système a détecté une erreur sur le fonctionnement de la machine.	Contactez le centre d'assistance pour la résolution du problème.

Dans tous les cas de mauvais fonctionnement, le Client est tenu de s'adresser au Centre d'Assistance et d'utiliser la porte manuellement sans alimentation électrique.

7) ENTRETIEN

Le plan d'entretien doit être respecté pour pouvoir garantir la durée et le fonctionnement en toute sécurité de la porte automatique. Il est recommandé de stipuler un contrat d'entretien qui prévoit une intervention périodique sur le système de la part de techniciens spécialisés.

Si l'utilisateur dispose du sélecteur de programme N-DSEL, il sera averti de la nécessité d'effectuer l'entretien lorsque l'écran affiche le message "ENTRETIEN PROGRAMMÉ".



Chaque intervention de maintenance est enregistrée dans le registre de maintenance.

L'utilisateur final doit se limiter aux opérations de nettoyage des surfaces en verre, des profils de l'encadrement et éventuellement des capteurs de mouvement et de présence en ayant soin de bloquer le mouvement de la porte durant l'exécution de cette activité.

8) ÉLIMINATION

Au terme de sa durée de vie, ce système doit être éliminé selon les dispositions nationales.

Il est recommandé de s'adresser à un personnel spécialisé en matière d'élimination des déchets.

Centre d'assistance LABEL



EVOLUS

Made in Italy
by



Via Ilariuzzi, 17/A - S. Pancrazio P.se - 43126 PARMA - ITALY
Tél. (+39) 05 21/ 67 52 - Fax (+39) 05 21/ 67 52 22
infocom@labelspa.it - www.labelspa.com



AZIENDA CERTIFICATA
SISTEMA QUALITA'
UNI EN ISO 9001:2000