

MANUAL DEL USUARIO

Made in Italy by



PUERTA AUTOMÁTICA PEATONAL CORREDERA

E



EVOLUS 90T
EVOLUS-T 150T
16005 T200T
T300T



Español
TRADUCCIÓN DE LAS INSTRUCCIONES ORIGINALES

RECOMENDACIONES

ESTE MANUAL DE INSTRUCCIONES SE DESTINA AL USUARIO FINAL DE UN SISTEMA DE PUERTAS AUTOMÁTICAS CORREDERAS LABEL Y SE ENTIENDE QUE LA INSTALACIÓN Y PRUEBA HAN SIDO EFECTUADAS A CARGO DE PERSONAL ESPECIALIZADO.

ADVERTENCIAS GENERALES DE SEGURIDAD



ANTES DE PONER EN SERVICIO LA PUERTA AUTOMÁTICA, LEA ATENTAMENTE EL PRESENTE MANUAL.

DISPOSICIONES

El automatismo ha sido fabricado para ser utilizado únicamente con puertas automáticas peatonales correderas.

El fabricante declina toda responsabilidad por un uso impropio del producto o por daños derivados de modificaciones de la planta realizadas por iniciativa propia.

Para el funcionamiento del sistema deben respetarse las normas para la prevención de accidentes.

OBSERVACIONES

Las condiciones de uso y mantenimiento prescritas por LABEL deben respetarse.

Las intervenciones de mantenimiento y reparación deben correr a cargo únicamente de personal capacitado y formado sobre el producto.

COMPORTAMIENTO CORRECTO

Usar la puerta automática sólo si se encuentra en perfectas condiciones técnicas.

Contactar de inmediato al centro de asistencia en caso de avería o de mal funcionamiento que pudiesen poner en peligro la seguridad.

La consecuencia de un uso no apropiado del sistema puede ser daños personales o materiales graves.



PUERTA AUTOMÁTICA CORREDERA

EVOLUS EVOLUS-T 16005

Modelos: **90T**
150T
T200T
T300T

ÍNDICE:

1) DESCRIPCIÓN INDICATIVA DEL SISTEMA	pág. 4
2) CARACTERÍSTICAS TÉCNICAS	4
3) FUNCIONAMIENTO PUERTA AUTOMÁTICA	5
3.1) FUNCIONAMIENTO NORMAL DE LA PUERTA	5
3.2) FUNCIONAMIENTO DE LA PUERTA EN BLOQUEO NOCTURNO	5
4) SELECTORES DE PROGRAMA	5
4.1) SELECTOR MECÁNICO CON LLAVE EV-MSEL	5
4.2) SELECTOR DE PROGRAMA DIGITAL N-DSEL	6
4.2.1) MENÚ DE PROGRAMACIÓN GENERAL	8
4.2.2) CONTRASEÑA	9
4.2.3) IDIOMA	11
5) FUNCIONAMIENTO SIN ALIMENTACIÓN DE RED	12
6) USO DEL SISTEMA ANTIPÁNICO POR HUNDIMIENTO PARA LAS VÍAS DE ÉXODO	13
7) SEÑALIZACIÓN DE ERRORES Y PROBLEMAS DE FUNCIONAMIENTO	14
8) MANTENIMIENTO	15
9) ELIMINACIÓN	15

1) DESCRIPCIÓN INDICATIVA DEL SISTEMA

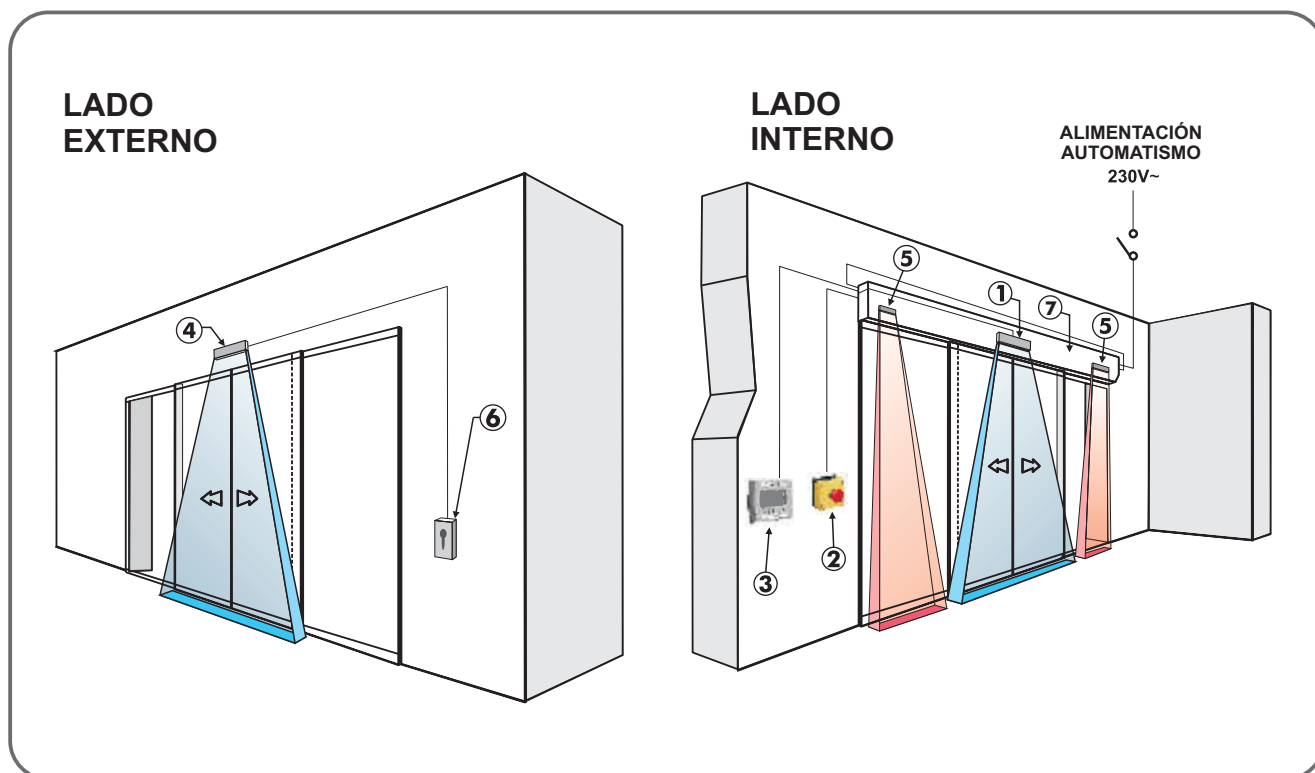

① Sensor interno de movimiento y presencia para apertura puerta y seguridad en cierre

② Botón apertura de emergencia

③ Programador digital

④ Sensor externo de movimiento y presencia para apertura puerta y seguridad en cierre

⑤ Sensor de seguridad en apertura

⑥ Botón con llave

⑦ Operador EVOLUS

2) DATOS TÉCNICOS OPERADOR EVOLUS - EVOLUS-T

MODELO OPERADOR	EVOLUS-90T	EVOLUS-T T200T	EVOLUS-150T	EVOLUS-T T200T
ALIMENTACIÓN	230Vac +/-10%, 50-60Hz			
POTENCIA	80W			130W
FRECUENCIA DE USO	continua			
TIEMPO DE PAUSA	Máx. 20 seg.			
TEMPERATURA DE FUNCIONAMIENTO	-15°C +50°C			
GRADO DE PROTECCIÓN	IP22			
ALIMENTACIÓN ACCESORIOS EXTERNOS	13 Vdc			
DIMENSIONES DURMIENTE EVOLUS (H x P)	120 x150 mm			
DIMENSIONES DURMIENTE EVOLUS-T (H x P)	120 x210 mm			

3) FUNCIONAMIENTO DE LA PUERTA AUTOMÁTICA

¡ATENCIÓN!

Consulte siempre al técnico de asistencia antes de la puesta en servicio de la puerta, para conocer los modos operativos de trabajo de la automatización.

Encender la red eléctrica de alimentación mediante el interruptor de sistema.

La centralita electrónica de la automatización emite un pitido breve para indicar que la puerta automática recibe alimentación.

El primer mando de apertura inicia un ciclo de calibración durante el cual el movimiento de la puerta en apertura es muy lento hasta el término de la carrera para encontrar el punto de parada; transcurrido el tiempo de pausa, la puerta se vuelve a cerrar a velocidad normal.

3.1) FUNCIONAMIENTO NORMAL DE LA PUERTA

- Ocupando el área de detección de los sensores de movimiento (radar interno y/o externo) la puerta se abre y permanece abierta hasta que los sensores lean la presencia, luego al finalizar el tiempo de pausa la puerta se cierra de nuevo.
- Activando el botón manual de apertura la puerta se abre y permanece mientras se mantiene el mando, luego al finalizar el tiempo de pausa se cierra de nuevo.
- Si el sensor de seguridad en cierre detecta una presencia, la puerta se abre de nuevo inmediatamente y permanece abierta durante todo el período en que el sensor permanece ocupado.
- Si el sensor de seguridad en apertura detecta una presencia, la puerta se ralentiza y avanza muy lentamente hasta el final del recorrido de apertura.
- Si durante el movimiento de apertura la puerta impacta contra un obstáculo, se detiene y se cierra de nuevo. En la próxima reapertura ralentiza cerca del punto en que había encontrado el obstáculo para evitar impactar de nuevo.
- Si durante el movimiento de cierre la puerta impacta contra un obstáculo, se detiene y se abre de nuevo. En el próximo cierre ralentiza cerca del punto en que había encontrado el obstáculo para evitar impactar de nuevo.

3.2) FUNCIONAMIENTO DE LA PUERTA EN BLOQUEO NOCTURNO

- La puerta no puede abrirse mediante los radares externo e interno.
- La puerta sólo puede abrirse con el botón de apertura de OPEN, o con el radiocomando Spyco, si está previsto.
- Las funciones de seguridad (sensores y comportamiento en caso de obstáculo) se activan y trabajan con las mismas modalidades descritas en el apartado 3.1 relativo al funcionamiento normal.

4) SELECTOR DE PROGRAMA

Gracias al selector de programa, el usuario de la puerta puede elegir la modalidad operativa.

Dependiendo de las preferencias, puede usarse el selector mecánico con llave EV-MSEL, o el programador digital N-DSEL.





A continuación se describe en detalle cada selector de programa.

4.1) SELECTOR MECÁNICO CON LLAVE EV-MSEL

MODALIDAD DE FUNCIONAMIENTO

Introduzca y gire la chaveta del selector EV-MSEL para seleccionar el programa deseado.



	Programa puerta abierta La puerta permanece abierta en la posición de apertura completa.
	Apertura reducida invernal Para obtener una reducción del espacio de la apertura.
	Programa automático bidireccional La puerta se abre automáticamente al activación cualquier mando de apertura.
	Programa automático monodireccional solo salida Para desactivar la detección entrante a la entrada del Radar externo.
	Programa Bloqueo Nocturno La puerta solo puede abrirse con la entrada OPEN o con el radiocomando SPYCO, si está previsto.

La chaveta puede extraerse del selector en cualquier posición para impedir cambios no deseados del programa de funcionamiento.

4.2) SELECTOR DE PROGRAMA DIGITAL N-DSEL



Pulsando el botón **YSETA**, elija la modalidad operativa de la puerta automática. Cada vez que se pulsa el botón se pasa de un programa de trabajo al siguiente.

A continuación se describen los programas de trabajo que se pueden seleccionar con el botón **YSETA**.



Programa automático bidireccional

La puerta se abre automáticamente al activación cualquier mando de apertura.



Programa automático monodireccional solo salida

Para desactivar la detección entrante a la entrada del Radar externo.



Programa automático monodireccional solo entrada

Para desactivar la detección saliente a la entrada del Radar interno.



Programa puerta abierta

La puerta permanece abierta en la posición de apertura completa.



Programa Bloqueo Nocturno

La puerta solo puede abrirse con la entrada OPEN o con el radiocomando, si está previsto.



Puerta libre manual

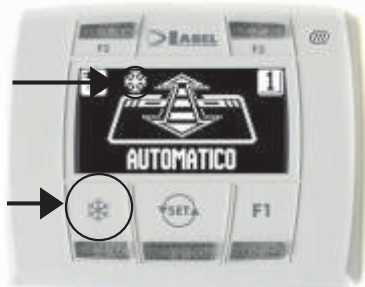

El funcionamiento automático está deshabilitado y la puerta puede abrirse manualmente.

Función de los restantes botones presentes en el panel del selector de programa N-DSEL



APERTURA REDUCIDA INVERNAL

Para obtener una reducción del hueco de paso.

Para activar la apertura reducida invernal, pulse el botón ; el símbolo  presente en la pantalla indica que la función está activada.

Para desactivar la apertura reducida invernal, pulse de nuevo el botón .



F2

APERTURA FARMACIA

Para abrir la puerta pocos centímetros.

(Solo si se ha habilitado la función farmacia en el operador en la fase de instalación).

Para activar la apertura farmacia, pulse el botón F2, se enciende el símbolo F2 en la pantalla.

Para desactivar la apertura farmacia, pulse de nuevo el botón F2, se apaga el símbolo F2 en la pantalla.



F1

Comando de apertura puerta

Pulsando el botón F1, se abre la puerta.

El botón F1 puede abrir también en el programa de trabajo "BLOQUEO NOCTURNO" si la centralita electrónica del operador ha sido configurada para ello.



F3

Solo se usa si el programador digital N-DSEL gestiona dos puertas automáticas

El programador digital N-DSEL puede gestionar el funcionamiento de dos puertas automáticas correderas EVOLUS de modo independiente.

Pulsando el botón F3 se selecciona en qué puerta se configura el programa de trabajo.



En la parte superior derecha de la pantalla parece el número 1 cuando está seleccionada la puerta 1, o el número 2 si está seleccionada la puerta 2.

4.2.1) MENÚ DE PROGRAMACIÓN GENERAL

El usuario puede entrar en el menú de programación general cuando quiere elegir el idioma deseado para visualizar los textos que aparecen en pantalla, o cuando quiere habilitar una contraseña para impedir el acceso al uso del programador digital N-DSEL.

DIAGRAMA 1

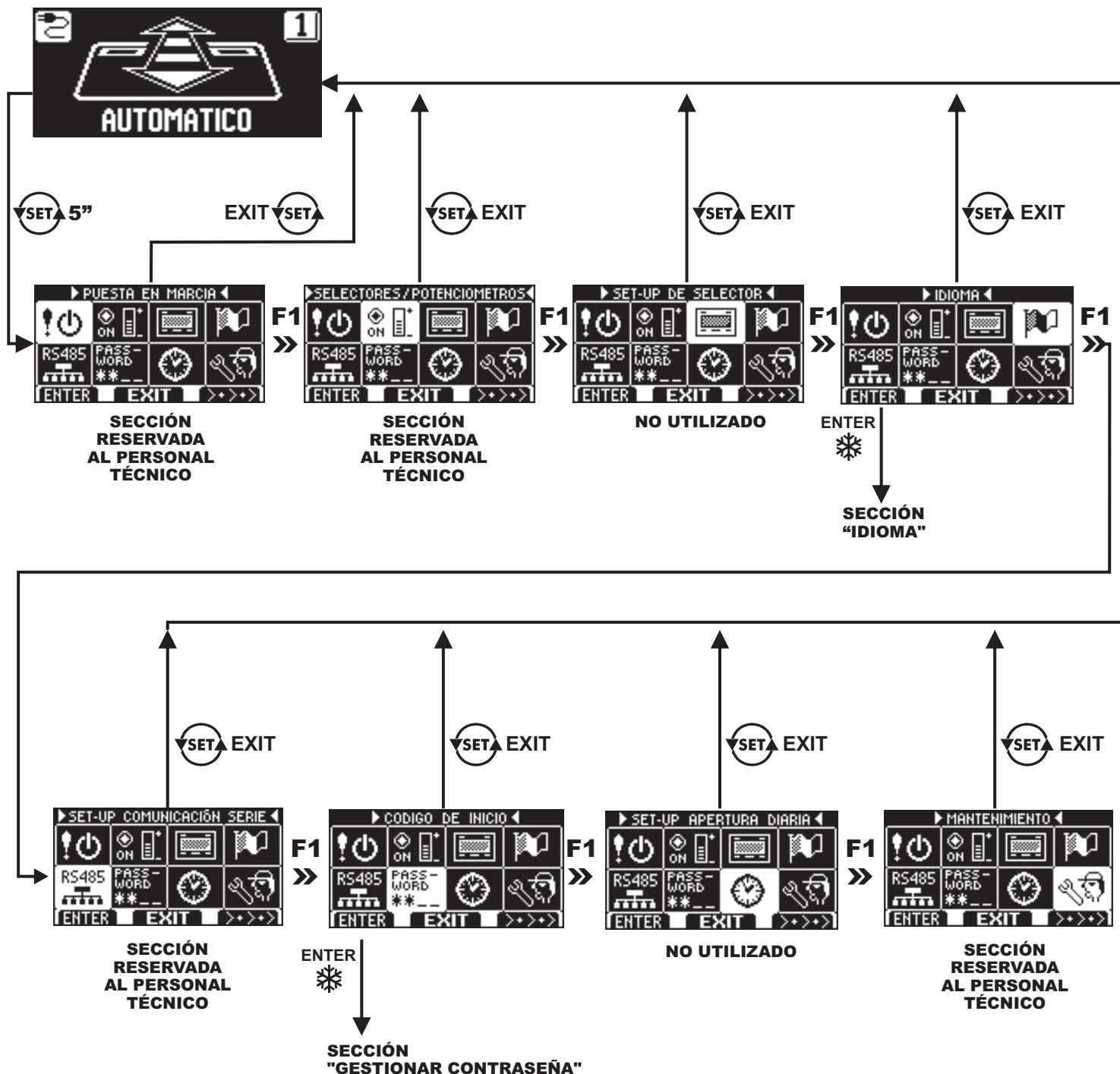

En los apartados siguientes se explica cómo gestionar la contraseña de usuario y cómo seleccionar el idioma.

4.2.2) CONTRASEÑA

Para impedir que el programa de trabajo de la puerta se modifique, se puede introducir una contraseña que debe teclearse cada vez que se actúa en el programador N-DSEL.

Para habilitar la contraseña, realice las siguientes operaciones:

1. Pulse durante 5 segundos el botón SET para entrar en el menú de programación general (véase el Diagrama 1 en el apartado 4.2.1).
2. Pulse el botón F1 cinco veces para desplazarse al submenú Gestionar Contraseña.
3. Pulse el botón Enter  para entrar en la sección "Gestionar contraseña".

GESTIONAR CONTRASEÑA



En esta sección hay dos contraseñas que puede utilizar el usuario final, la contraseña primaria y la contraseña de servicio.

La contraseña técnica está reservada únicamente al personal técnico responsable de la instalación y el mantenimiento.

CONTRASEÑA PRIMARIA (para el usuario propietario de la planta).

Es la contraseña de 5 caracteres utilizada por el usuario para impedir a personas no autorizadas el acceso al programador N-DSEL y la modificación del programa de trabajo.

El uso de la contraseña primaria es facultativo y debe activarlo el propietario de la planta.

La contraseña primaria preconfigurada por defecto es "A-A-A-A-A".

¡ATENCIÓN!

Habilitando la contraseña preste especial atención a no olvidar la combinación de acceso.

CONTRASEÑA de SERVICIO (para el usuario)

Es la contraseña de 5 caracteres que el propietario de la planta puede comunicar a las personas que desea autorizar a usar el programador N-DSEL.

Con la contraseña de servicio solo se puede modificar el programa de trabajo de la puerta automática.

La contraseña de servicio preconfigurada por defecto es "A-A-A-A-A".

Para modificar la contraseña de servicio es necesario acceder mediante la contraseña primaria.

Con el botón  se desplaza la fecha de la selección hacia abajo, con el botón F2 se vuelve hacia arriba.

MODIFICAR LA CONTRASEÑA PRIMARIA

- Seleccione "CONTRASEÑA PRIMARIA"
- Pulse la tecla OK (F1).



- Escriba la contraseña primaria preconfigurada por defecto "A-A-A-A-A" pulsando 5 veces el botón A.
(Si la contraseña primaria no es la contraseña por defecto porque ya se había cambiado anteriormente, escriba la contraseña primaria actualmente en uso).



- Teclee la nueva contraseña primaria eligiendo una combinación de 5 caracteres entre las letras A-B-C-D.



- Se solicita repetir la nueva contraseña, escriba de nuevo la combinación anterior.



- Si la contraseña escrita es correcta, aparece en la pantalla durante un segundo "CONTRASEÑA OK" y se vuelve a la sección GESTIONAR CONTRASEÑA; con el botón EXIT ^{SET} se vuelve al menú de programación general.
- Si la contraseña introducida no corresponde a la anterior, aparece en la pantalla ERROR CONTRASEÑA, se vuelve a la sección GESTIONAR CONTRASEÑA y es necesario repetir el procedimiento.

MODIFICAR LA CONTRASEÑA de SERVICIO

- Seleccione "CONTRASEÑA DE SERVICIO"
- Pulse la tecla OK (F1).



- Teclee la contraseña primaria



- Teclee la nueva contraseña de servicio eligiendo una combinación de 5 caracteres entre las letras A-B-C-D.



- Se solicita repetir la nueva contraseña, escriba de nuevo la combinación anterior.





- Si la contraseña escrita es correcta, aparece en la pantalla durante un segundo "CONTRASEÑA OK" y se vuelve a la sección GESTIONAR CONTRASEÑA.

Con el botón EXIT ^{SET} se vuelve al menú de programación general.
 Si la contraseña introducida no corresponde a la anterior, aparece en la pantalla ERROR CONTRASEÑA, se vuelve a la sección GESTIONAR CONTRASEÑA y es necesario repetir el procedimiento.

HABILITACIÓN AL USO DE LA CONTRASEÑA USUARIO (primaria y de servicio)

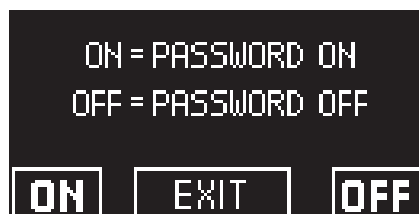
- Seleccione "CONTRASEÑA ON / OFF"
- Pulse la tecla OK (F1).



- Pulse el botón ON  para habilitar el uso de las contraseñas de usuario y volver al menú GESTIONAR CONTRASEÑA. Para volver a la visualización del programa de trabajo, pulse dos veces el botón EXIT .
- A partir de este momento, cada vez que el usuario quiere acceder al programador digital N-DSEL para modificar el programa de trabajo de la puerta automática deberá escribir la contraseña primaria y de servicio.

 Cuando el usuario decide habilitar el uso de la contraseña, es aconsejable modificar la combinación tanto de la contraseña primaria como de servicio.

DESACTIVAR EL USO DE LA CONTRASEÑA DE USUARIO

- Desde la sección GESTIONAR CONTRASEÑA, seleccione "CONTRASEÑA ON / OFF"
- Pulse el botón OK (F1).



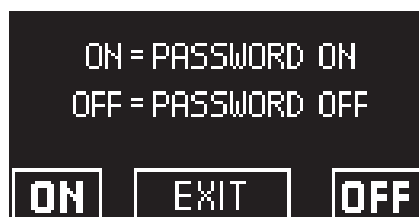

- Teclee la contraseña primaria





- Pulse el botón OFF (F1) para deshabilitar el uso de la contraseña de usuario. Para volver al menú de programación general pulse dos veces el botón EXIT . Desde este momento el acceso al programador digital N-DSEL como selector de programa es libre.

4.2.3) IDIOMA

Para seleccionar el idioma, realice las siguientes operaciones:

1. Pulse durante 5 segundos el botón  para entrar en el menú de programación general (véase el Diagrama 1 del apartado anterior)
2. Pulse el botón F1 tres veces para desplazarse al submenú Idioma.
3. Pulse el botón Enter  para entrar en la sección "Idioma".

- Con los botones F2 y  desplace la fecha en correspondencia del idioma deseado.
- Pulse el botón EXIT  para volver al menú de programación general.
- Pulse de nuevo el botón EXIT  para volver a la visualización principal del programa de trabajo de la puerta automática.



5 - FUNCIONAMIENTO SIN ALIMENTACIÓN DE RED

Si se ha instalado en el operador el módulo batería, el funcionamiento de la puerta automática está asegurado por una batería de emergencia.

Dependiendo de como se haya programado la centralita electrónica de la automatización, la puerta puede funcionar en los siguientes modos:

- Abrirse automáticamente y permanecer abierta si el selector de programa no está ajustado en bloqueo nocturno.
- La puerta permanece cerrada, pero puede abrirse activando cualquier comando de apertura (radar de movimiento, botones, etc.).

• VISUALIZACIÓN DEL TESTIGO de ALIMENTACIÓN en PROGRAMADOR N-DSEL

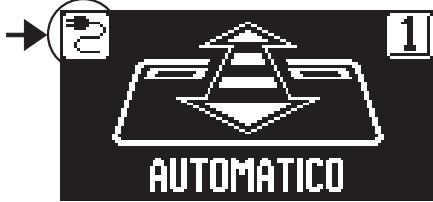

Presencia de alimentación de red y batería conectada en estado de carga.

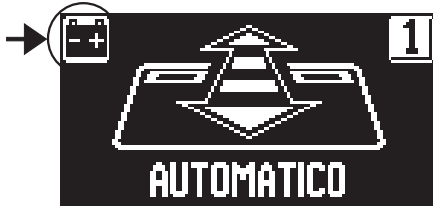

Ausencia de alimentación de red y funcionamiento de la puerta con batería cargada.

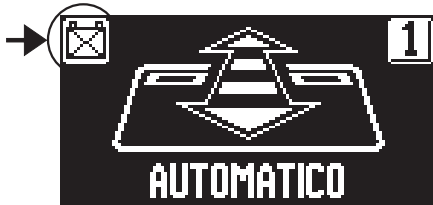

- Ausencia de alimentación de red y funcionamiento de la puerta con batería descargada.
- Presencia de alimentación de red con batería no eficiente.

• Con la batería agotada o sin batería de emergencia, el movimiento de la puerta es libre y las hojas pueden ser abiertas manualmente si no está presente el electrobloqueo de cierre. EV-EBFSE.

• Si está presente el electrobloqueo de cierre EV-EBFSE y la puerta está cerrada no es posible desplazar las hojas manualmente. En este caso, para liberar la puerta, desbloquear el electrobloqueo girando unos 45° - 50° la manilla del DESBLOQUEO MANUAL (véase fig. abajo, posición ②) en sentido horario; en esta condición es posible abrir la puerta manualmente.

① BLOQUEADO

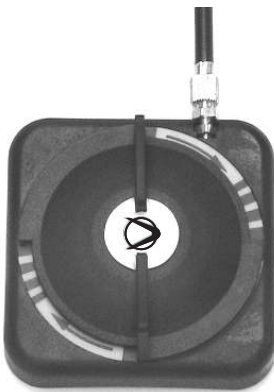

② DESBLOQUEADO

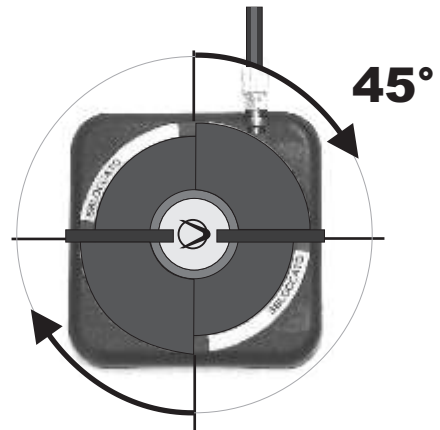

Recuerde colocar la manilla del DESBLOQUEO MANUAL en posición ① BLOQUEADO para restablecer el funcionamiento del electrobloqueo en condiciones de trabajo con alimentación de red.

APERTURA DE LAS HOJAS POR EMPUJÓN



REPOSICIONAMIENTO DE LAS HOJAS EN CIERRE

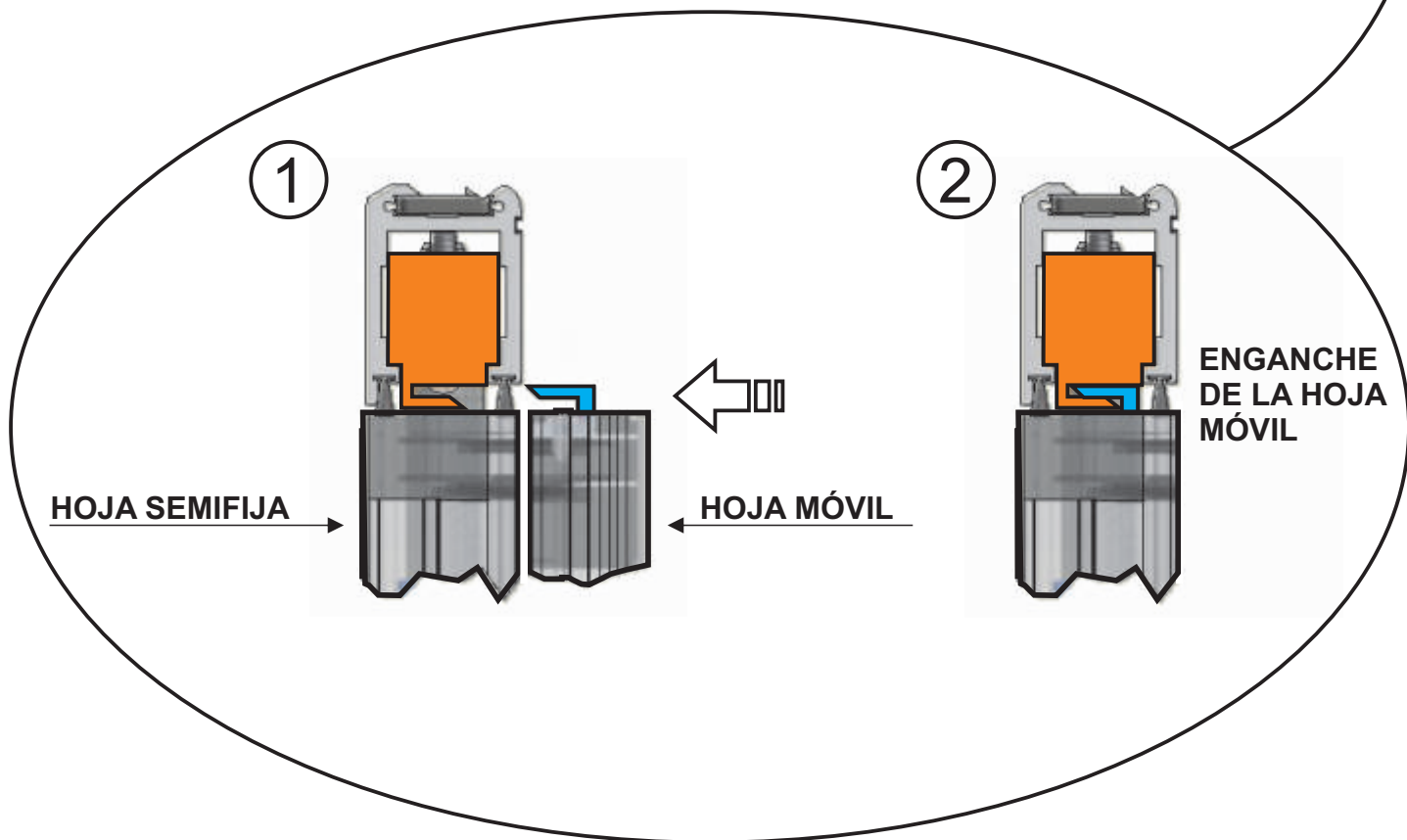
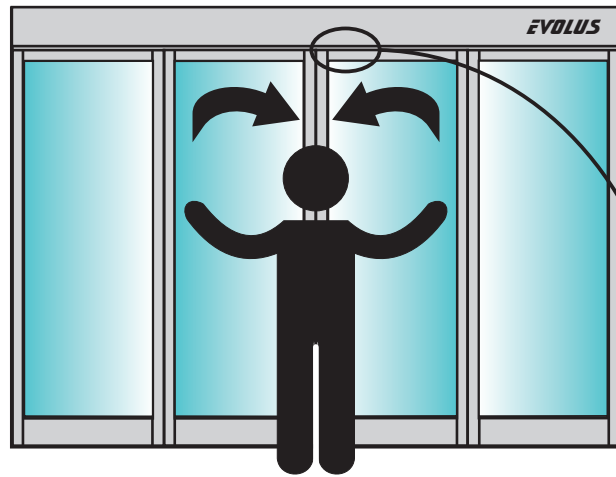

PROBLEMA	CAUSA POSIBLE	SOLUCIÓN
La puerta abre pero no se vuelve a cerrar.	Los radares de movimiento o el sensor de seguridad en cierre detectan la presencia de un objeto o de una persona.	Compruebe que los radares o los sensores no estén ocupados.
La puerta se abre muy lentamente.	El sensor de seguridad en apertura detecta un obstáculo.	Detectar el obstáculo y quitarlo.
La puerta no responde a los mandos de apertura.	Puede activarse la función de PUERTA LIBRE MANUAL.	Controlar el ajuste del selector de programa.
La puerta se detiene durante la carrera e invierte el sentido de la marcha.	La puerta detecta un obstáculo durante la carrera.	Detectar el obstáculo y quitarlo.
	El cerramiento presenta una fricción a lo largo de la carrera.	Arreglar el cerramiento. Para esta operación contacte el centro de asistencia.
La centralita eléctrica de la automatización emite una serie de pitidos y la puerta presenta un funcionamiento irregular.	El fallo depende del número y de la duración de los pitidos.	Contacte al centro de asistencia para resolver el problema.
En la pantalla aparece el símbolo ⚠	El sistema ha detectado un error en el funcionamiento de la máquina.	Contacte al centro de asistencia para resolver el problema.

En todos los casos de mal funcionamiento, el Cliente debe dirigirse al Centro de Asistencia y utilizar la puerta manualmente sin alimentación eléctrica.

8 - MANTENIMIENTO

Debe respetarse el plan de mantenimiento para poder garantizar la duración y el funcionamiento seguro de la puerta automática. Se aconseja celebrar un contrato de mantenimiento que prevea una intervención periódica en el planta por parte de técnicos especializados.

Si el usuario dispone del selector de programa N-DSEL, se le avisará cuando sea necesario efectuar el mantenimiento mediante la activación en la pantalla del mensaje "MANTENIMIENTO PROGRAMADO".



Toda intervención de mantenimiento se registra en el registro de mantenimiento. El usuario final debe limitarse a las operaciones de limpieza de las superficies acristaladas, de los perfiles del cerramiento y eventualmente de los sensores de movimiento y presencia, teniendo cuidado de bloquear el movimiento de la puerta durante la ejecución de esta actividad.

9 - ELIMINACIÓN

Al término de su vida útil, este sistema debe eliminarse según las disposiciones nacionales. Se recomienda dirigirse a operadores especializados en materia de eliminación.

Centro de asistencia LABEL



EVOLUS

Made in Italy by



Via Ilariuzzi, 17/A - S. Pancrazio P.se - 43126 PARMA - ITALIA
Tel. (+39) 05 21/ 67 52 - Fax (+39) 05 21/ 67 52 22
infocom@labelspa.it - www.labelspa.com



AZIENDA CERTIFICATA
SISTEMA QUALITA'
UNI EN ISO 9001:2000