

# NEPTIS

**INVERS  
INVERS-B**

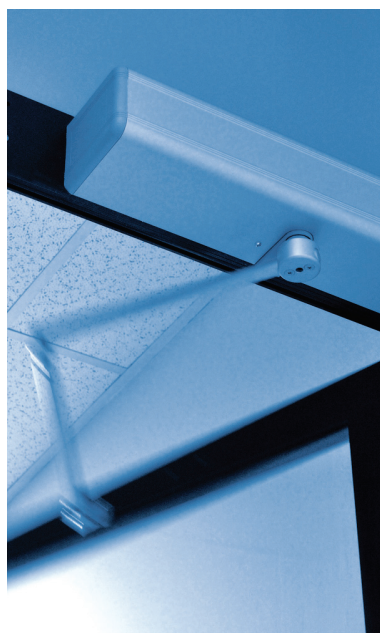

## **PORTA AUTOMATICA PEDONALE A BATTENTE**

**PER LE USCITE DI SICUREZZA NEI  
SISTEMI DI EVACUAZIONE FUMO**



**Italiano**  
ISTRUZIONI ORIGINALI

## **RACCOMANDAZIONI**

---

---

QUESTO MANUALE DI ISTRUZIONI È DESTINATO ALL'UTENTE FINALE DI UN IMPIANTO DI PORTE AUTOMATICHE A BATTENTE LABEL E SOTTINTENDE CHE L'INSTALLAZIONE ED IL COLLAUDO SIANO STATI EFFETTUATI DA PERSONALE SPECIALIZZATO.

## **AVVERTENZE GENERALI DI SICUREZZA**

---

---



**PRIMA DI METTERE IN SERVIZIO LA PORTA AUTOMATICA LEGGERE ATTENTAMENTE IL PRESENTE MANUALE.**

## **DISPOSIZIONI**

L'automatismo è stato costruito per essere impiegato esclusivamente con porte automatiche pedonali a battente.

Il costruttore declina ogni responsabilità per un uso improprio del prodotto o per danni derivanti da modifiche all'impianto apportate di propria iniziativa.

Per il funzionamento dell'impianto devono essere rispettate le norme antinfortunistiche.

## **OSSERVAZIONI**

Le condizioni per l'uso e la manutenzione prescritte da LABEL devono essere rispettate.

Gli interventi di manutenzione e riparazione devono essere eseguiti solo da personale qualificato e istruito sul prodotto.

## **COMPORTEAMENTO CORRETTO**

Usare la porta automatica solo se si trova in perfette condizioni tecniche.

Contattare immediatamente il centro di assistenza in caso di guasto o di malfunzionamento che potrebbero compromettere la sicurezza.

La conseguenza di un uso non appropriato dell'impianto possono causare danni gravi a persone e cose.



## PORTA AUTOMATICA A BATTENTE

# Neptis

modelli:

**INVERS**

**INVERS-B**

### INDICE:

1) DESCRIZIONE INDICATIVA DELL'IMPIANTO	page	4
2) DATI TECNICI		4
3) FUNZIONAMENTO PORTA AUTOMATICA		5
3.1) FUNZIONAMENTO NORMALE DELLA PORTA		5
3.2) FUNZIONAMENTO DELLA PORTA IN BLOCCO NOTTE		5
3.3) ALLARME ANTIFUMO		5
4) SELETTORI DI PROGRAMMA		6
4.1) SELETTORE MANUALE DI PROGRAMMA		6
4.2) SELETTORE MECCANICO A CHIAVE EV-MSEL		6
4.3) SELETTORE DI PROGRAMMA DIGITALE N-DSEL/I		7
4.3.1) MENU' DI PROGRAMMAZIONE GENERALE		9
4.3.2) PASSWORD		10
4.3.3) LINGUA		12
5) FUNZIONAMENTO IN ASSENZA DI ALIMENTAZIONE DI RETE		13
6) SEGNALAZIONE DI ERRORI E PROBLEMI DI FUNZIONAMENTO		14
7) MANUTENZIONE		15
8) SMALTIMENTO		15

## 1) DESCRIZIONE INDICATIVA DELL'IMPIANTO

**NOTA:**  
La parte grigia indica la zona di rilevazione dei radar e dei sensori.

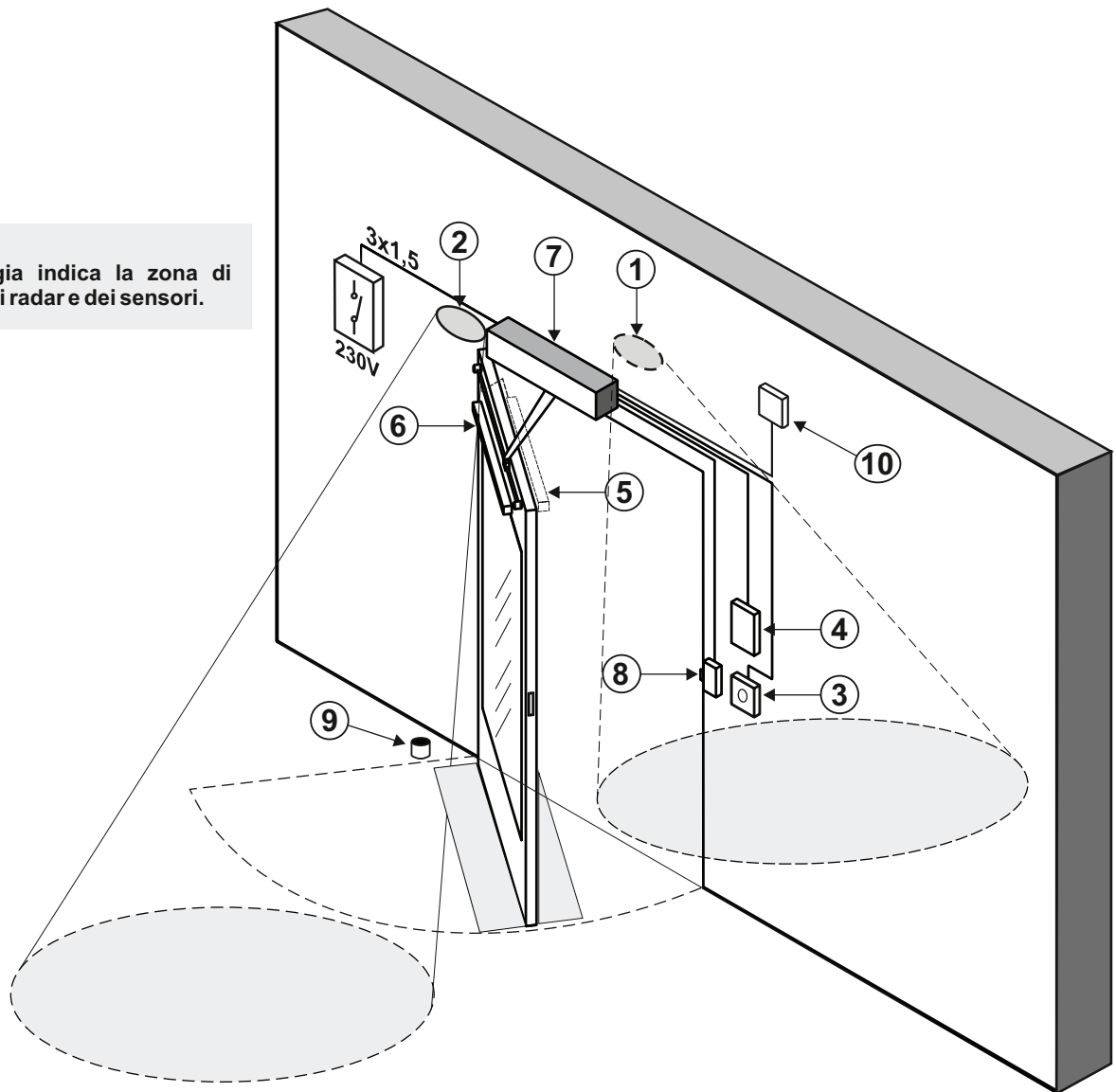

- ① RADAR ESTERNO
- ② RADAR INTERNO
- ③ COMANDO DI APERTURA
- ④ SELETTORE DI PROGRAMMA
- ⑤ SENSORE DI SICUREZZA IN CHIUSURA
- ⑥ SENSORE DI SICUREZZA IN APERTURA
- ⑦ OPERATORE NEPTIS
- ⑧ ELETTROSERRATURA
- ⑨ ARRESTO A PAVIMENTO
- ⑩ DISPOSITIVO ALLARME ANTIFUMO

## 2) DATI TECNICI

MODELLO OPERATORE	NEPTIS INVERS , INVERS-B
ALIMENTAZIONE	115/230Vac +/-10%, 50-60Hz
POTENZA	95W
DIMENSIONI OPERATORE (L x A x P)	550 x 120 x 110 mm
DIMENSIONI OPERATORE CON BATTERIA (L x A x P)	730 x 120 x 110 mm
FREQUENZA DI UTILIZZO	continua
TEMPERATURA DI FUNZIONAMENTO	-15°C +50°C
GRADO DI PROTEZIONE	IP31
MOTORE ELETTRICO	24Vdc
ALIMENTAZIONE ACCESSORI ESTERNI	24Vdc

### 3) FUNZIONAMENTO DELLA PORTA AUTOMATICA

---

#### **ATTENZIONE!!**

Consultare sempre il tecnico di assistenza prima della messa in servizio della porta, per apprendere i modi operativi di lavoro dell'automazione.

Accendere la rete elettrica di alimentazione per mezzo dell'interruttore di sistema.

La centralina elettronica dell'automazione emette un "bip" breve indicando che la porta automatica è alimentata, ma non ancora operativa.

Per ripristinare il funzionamento della porta mettere il selettore di programma in blocco notte e poi riportarlo nel programma automatico.

Al primo comando di apertura la porta si avvia in apertura e trascorso il tempo di pausa, si richiude a velocità normale.

#### 3.1) FUNZIONAMENTO NORMALE DELLA PORTA

---

Impegnando l'area di rilevazione dei sensori di movimento (radar interno e/o esterno) la porta si apre e resta aperta fino a quando i sensori leggono la presenza, quindi al termine del tempo di pausa la porta si richiude.

Attivando il pulsante manuale di apertura oppure il sensore di attivazione, la porta si apre e resta aperta fino al mantenimento del comando, quindi al termine del tempo di pausa si richiude.

Con la funzione PUSH & GO è possibile aprire la porta anche con una breve spinta manuale.

Se il sensore di sicurezza in chiusura rileva una presenza, la porta si riapre immediatamente e resta aperta per tutto il periodo in cui il sensore rimane impegnato.

Se il sensore di sicurezza in apertura rileva una presenza, la porta si arresta e terminerà il ciclo di apertura solo dopo che il sensore verrà liberato.

Se durante il movimento di apertura la porta urta un ostacolo, si ferma e richiude.

Se durante il movimento di chiusura la porta urta un ostacolo, si ferma e riapre.

#### 3.2) FUNZIONAMENTO DELLA PORTA IN BLOCCO NOTTE

---

La porta non può essere aperta per mezzo dei radar esterno ed interno.

La porta può essere aperta solo attivando il pulsante per l'apertura OPEN, oppure con il radiocomando Spyco se previsto.

Le funzioni di sicurezza (sensoristica e comportamento in caso di ostacolo) sono attive e lavorano con le stesse modalità descritte nel par. 3.1 relativo al funzionamento normale.

#### 3.3) ALLARME ANTIFUMO

---

Se è presente nell'impianto un dispositivo di allarme antifumo, in caso di intervento la porta si apre e resta aperta.

Il funzionamento normale può riprendere solo dopo che l'allarme fumo si è disabilitato e successivamente all'operazione di ripristino, che consiste nel mettere il selettore di programma in blocco notte e riportarlo nel programma automatico.

## 4) SELETTORI DI PROGRAMMA

Il selettore di programma permette all'utilizzatore della porta di scegliere la modalità operativa.

A seconda della preferenza può essere usato il selettore manuale incorporato nel fianchetto laterale dell'operatore Neptis, il selettore meccanico a chiave EV-MSEL, oppure il programmatore digitale N-DSEL/I.

Di seguito la descrizione dettagliata di ogni selettore di programma.

### 4.1) SELETTORE MANUALE DI PROGRAMMA

Il selettore manuale di programma a 3 posizioni è la soluzione base prevista a bordo dell'operatore.

- Posizione **I** = Programma automatico bidirezionale  
La porta si apre automaticamente all'attivazione di ogni comando di apertura.
- Posizione **0** = Porta libera manuale  
Il funzionamento automatico è disabilitato e la porta si apre e resta aperta.
- Posizione **II** = a) Programma Blocco Notte  
La porta può essere aperta solo con l'ingresso OPEN oppure con il radiocomando.  
b) Programma Porta Aperta  
La porta resta ferma nella posizione di completa apertura.
- Può avere due diversi funzionamenti a seconda dell'impostazione sulla centralina elettronica dell'operatore:

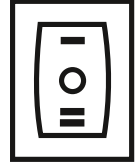



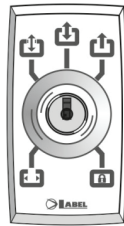

### 4.2) SELETTORE MECCANICO A CHIAVE EV-MSEL



## MODALITA' DI FUNZIONAMENTO

Inserire e ruotare la chiavetta del selettore EV-MSEL per selezionare il programma desiderato.

	<b>Programma porta aperta</b> La porta resta ferma nella posizione di completa apertura.
	<b>Porta libera manuale</b> Il funzionamento automatico è disabilitato e la porta si apre e resta aperta.
	<b>Programma automatico bidirezionale</b> La porta si apre automaticamente all'attivazione di ogni comando di apertura.
	<b>Programma automatico monodirezionale solo uscita</b> Per escludere la rilevazione in entrata sull'ingresso Radar esterno.
	<b>Programma Blocco Notte</b> La porta può essere aperta solo con l'ingresso OPEN oppure con il radiocomando SPYCO se previsto.

La chiavetta può essere estratta dal selettore in ogni posizione per impedire cambiamenti indesiderati del programma di lavoro.

#### 4.3) SELETTORE DI PROGRAMMA DIGITALE N-DSEL/I

---



Premendo con un impulso il pulsante  scegliere la modalità operativa della porta automatica. Ogni volta che si preme il pulsante si passa da un programma di lavoro a quello successivo.

Di seguito sono descritti i programmi di lavoro selezionabili con il pulsante .



##### **Programma automatico bidirezionale**

La porta si apre automaticamente all'attivazione di ogni comando di apertura.



##### **Programma automatico monodirezionale solo uscita**

Per escludere la rilevazione in entrata sull'ingresso Radar esterno.



##### **Programma automatico monodirezionale solo ingresso**

Per escludere la rilevazione in uscita sull'ingresso Radar interno.



##### **Programma porta aperta**

La porta resta ferma nella posizione di completa apertura.



##### **Programma Blocco Notte**

La porta può essere aperta solo con l'ingresso OPEN oppure con il radiocomando, se previsto.



##### **Porta libera manuale**

Il funzionamento automatico è disabilitato e la porta si apre e resta aperta.

## Funzione degli altri pulsanti presenti sul pannello del selettore di programma N-DSEL/I



**Apertura parziale**, si usa solo in un'automazione porta doppia anta  
Per attivare l'apertura parziale dare un impulso sul pulsante ❄️ ;  
il simbolo ❄️ presente sul display indica che la funzione è attiva.

In una porta doppia anta si apre solo la prima anta (Master) se il comando di apertura viene dato dagli ingressi radar interno o esterno.

L'apertura parziale funziona nei programmi automatici bidirezionale, monodirezionale e porta aperta.

Per disattivare l'apertura parziale dare un nuovo impulso sul pulsante ❄️.

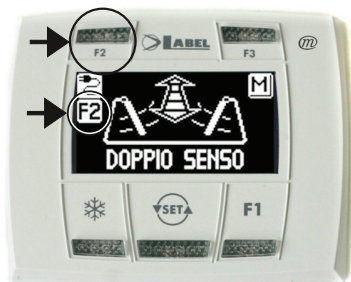

### F2

**Disattiva il funzionamento passo – passo** (se abilitato nelle impostazioni sulla centralina elettronica dell'operatore)

Dare un impulso sul pulsante F2 per disattivare il funzionamento passo – passo e abilitare la chiusura automatica della porta.

Si accende il simbolo F2 sul display.

Per attivare il funzionamento passo – passo premere di nuovo il pulsante F2, si spegne il simbolo F2 sul display.



### F1

**Comando di apertura porta**

Premendo il pulsante F1 si ottiene l'apertura della porta.

Il pulsante F1 può aprire anche nel programma di lavoro "BLOCCO NOTTE" se la centralina elettronica dell'operatore è stata impostata per questo scopo.



#### 4.3.1) MENU DI PROGRAMMAZIONE GENERALE

L'utente può entrare nel menù di programmazione generale quando vuole scegliere la lingua preferita con cui visualizzare i testi che compaiono sul display, oppure quando vuole abilitare una password per impedire l'accesso all'uso del programmatore digitale N-DSEL/I.

### DIAGRAMMA 1

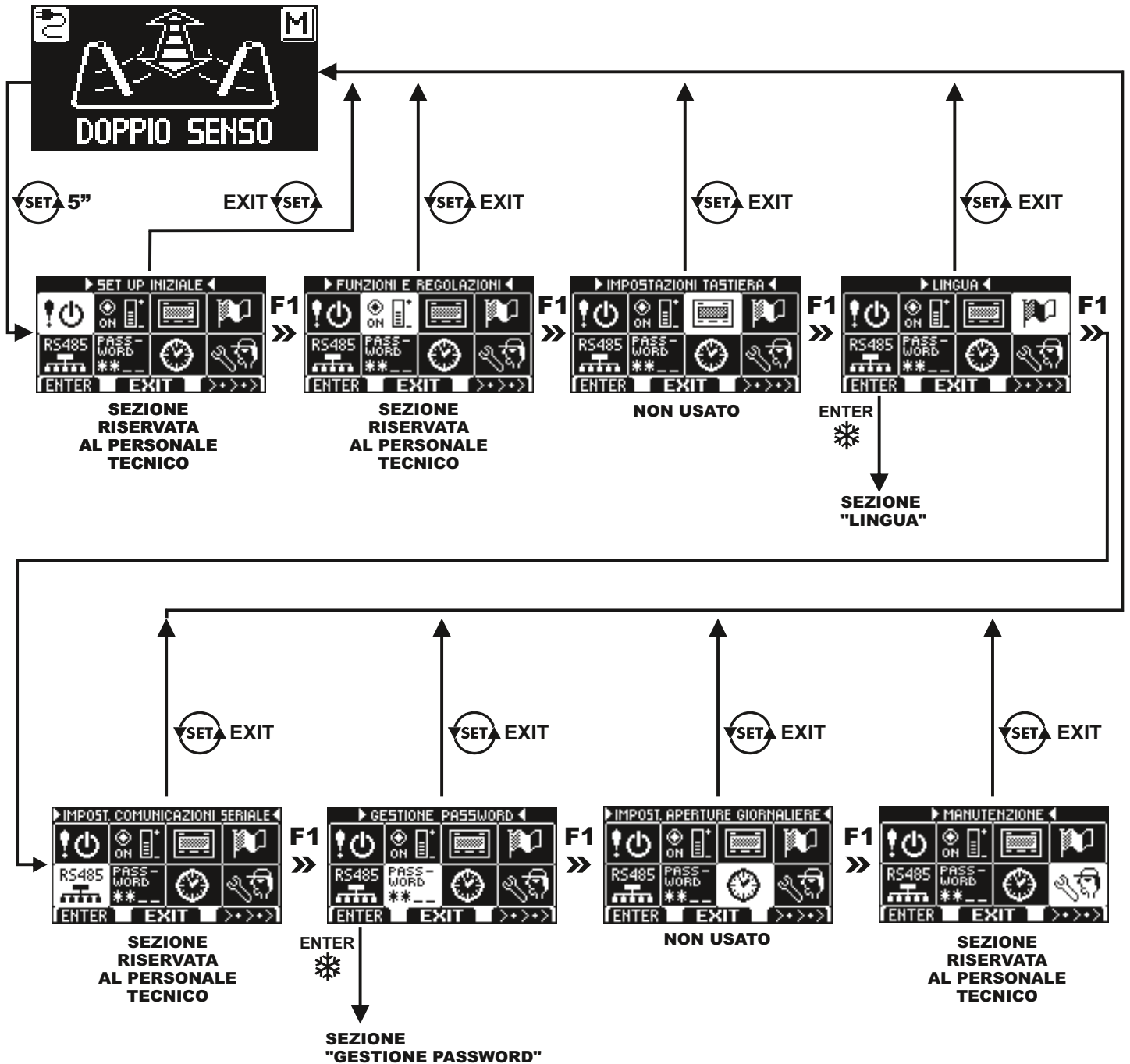

Nei paragrafi successivi è spiegato come gestire la password utente e come selezionare la lingua.

### 4.3.2) PASSWORD

Per impedire che il programma di lavoro della porta venga modificato, è possibile inserire una password che deve essere digitata ogni volta che si agisce sul programmatore N-DSEL/I.

Per abilitare la password effettuare le seguenti operazioni:

1. Premere per 5 secondi il pulsante SET per entrare nel menù di programmazione generale (vedi Diagramma 1 al par. 4.3.1)
2. Premere il pulsante F1 cinque volte per portarsi nel sottomenù Gestione password.
3. Premere il pulsante Enter  per entrare nella sezione "Gestione password".

### GESTIONE PASSWORD



In questa sezione sono due le password che possono essere usate dall'utente finale, la password primaria e la password di servizio.

La password tecnica è riservata solo al personale tecnico responsabile dell'installazione e della manutenzione.

#### PASSWORD PRIMARIA (per l'utente proprietario dell'impianto)

E' la password a 5 caratteri utilizzata dall'utente per impedire alle persone non autorizzate di accedere al programmatore N-DSEL/I e modificare il programma di lavoro.

L'uso della password primaria è facoltativo e deve essere abilitato dal proprietario dell'impianto.

La password primaria preimpostata di default è "A-A-A-A-A".

#### ATTENZIONE!

**Abilitando la password prestare particolare attenzione a non dimenticare la combinazione di accesso.**

#### PASSWORD di SERVIZIO (per l'utente)

E' la password a 5 caratteri che il proprietario dell'impianto può divulgare alle persone che intende autorizzare all'uso del programmatore N-DSEL/I.

Con la password di servizio si può solo variare il programma di lavoro della porta automatica.

La password di servizio preimpostata di default è "A-A-A-A-A".

Per modificare la password di servizio è necessario accedere tramite la password primaria.

**Con il pulsante  si sposta la freccia della selezione verso il basso, con il pulsante F2 si torna verso l'alto.**

### MODIFICA DELLA PASSWORD PRIMARIA

- Selezionare "PASSWORD PRIMARIA"
- Premere il tasto OK (F1).



- Digitare la password primaria preimpostata di default "A-A-A-A-A" premendo 5 volte il pulsante A.  
(Se la password primaria non è quella di default perché era già stata cambiata in precedenza, digitare la password primaria attualmente in uso).



- Digitare la nuova password primaria scegliendo una combinazione a 5 caratteri tra le lettere A-B-C-D.



- Viene richiesta la ripetizione della nuova password, digitare nuovamente la combinazione precedente.



- Se la password digitata è corretta sul display compare per un secondo "PASSWORD OK" e si torna alla sezione GESTIONE PASSWORD; con il pulsante EXIT  si torna al menù di programmazione generale
- Se la password digitata non corrisponde a quella precedente sul display compare PASSWORD ERROR, si torna alla sezione GESTIONE PASSWORD ed è necessario rifare la procedura.

## MODIFICA DELLA PASSWORD di SERVIZIO

- Selezionare "PASSWORD DI SERVIZIO"
- Premere il tasto OK (F1).



- Digitare la password primaria



- Digitare la nuova password di servizio scegliendo una combinazione a 5 caratteri tra le lettere A-B-C-D.



- Viene richiesta la ripetizione della nuova password, digitare nuovamente la combinazione precedente.



- Se la password digitata è corretta sul display compare per un secondo "PASSWORD OK" e si torna alla sezione GESTIONE PASSWORD.



Con il pulsante EXIT  si torna al menù di programmazione generale.

Se la password digitata non corrisponde a quella precedente, sul display compare PASSWORD ERROR, si torna alla sezione GESTIONE PASSWORD ed è necessario rifare la procedura.

## ABILITAZIONE ALL'USO DELLA PASSWORD UTENTE (primaria e di servizio)

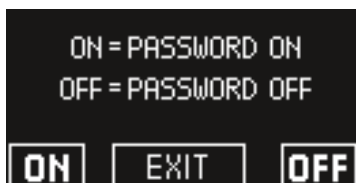
- Selezionare "PASSWORD ON / OFF"
- Premere il tasto OK (F1).



- Premere il pulsante ON  per abilitare l'uso delle password utente e tornare al menù GESTIONE PASSWORD. Per ritornare alla visualizzazione del programma di lavoro premere due volte il pulsante EXIT .
- Da questo momento ogni volta che l'utente vuole accedere al programmatore digitale N-DSEL/I per modificare il programma di lavoro della porta automatica dovrà digitare la password primaria o di servizio.

 Quando l'utente decide di abilitare l'uso della password è consigliabile modificare la combinazione sia della password primaria che di servizio.

## DISATTIVAZIONE DELL'USO DELLA PASSWORD UTENTE

- Dalla sezione GESTIONE PASSWORD, selezionare "PASSWORD ON / OFF"
- Premere il pulsante OK (F1)



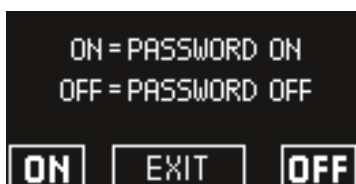

- Digitare la password primaria





- Premere il pulsante OFF (F1) per disabilitare l'uso della password utente. Per tornare al menù di programmazione generale premere  due volte il pulsante EXIT. Da questo momento l'accesso al programmatore digitale N-DSEL/I come selettore di programma è libero.

### 4.3.3) LINGUA

Per selezionare la lingua effettuare le seguenti operazioni:

1. Premere per 5 secondi il pulsante  per entrare nel menù di programmazione generale (vedi Diagramma 1 al precedente paragrafo)
2. Premere il pulsante **F1** tre volte per portarsi nel sottomenù Lingua.
3. Premere il pulsante Enter  per entrare nella sezione "Lingua".

- Con i pulsanti **F2** e  spostare la freccia in corrispondenza della lingua desiderata.
- Premere il pulsante EXIT  per tornare al menù di programmazione generale.
- Premere nuovamente il pulsante EXIT  per tornare alla visualizzazione principale del programma lavoro della porta automatica.



## 5 - FUNZIONAMENTO IN MANCANZA DI ALIMENTAZIONE DI RETE

---

In caso di mancanza di alimentazione di rete la porta si apre per mezzo della molla di apertura

- **OPERAZIONE DI RIPRISTINO**

Al ritorno dell'alimentazione di rete il funzionamento normale della porta automatica deve essere ripristinato, mettendo il selettore di programma in blocco notte e poi riportandolo nel programma automatico.

La manovra di ripristino è possibile dopo 10 secondi dal ritorno dell'alimentazione di rete.

- **VISUALIZZAZIONE SPIA di ALIMENTAZIONE su PROGRAMMATORE N-DSEL/I**



Presenza di alimentazione di rete e batteria collegata in stato di carica.



- **SOLO mod. NEPTIS INVERS-B**

Porta aperta in assenza di alimentazione di rete e batteria carica.



- **SOLO mod. NEPTIS INVERS-B**

- Presenza di alimentazione di rete con batteria non efficiente.

PROBLEMA	CAUSA PROBABILE	RIMEDIO
La porta apre ma non richiude.	I radar di movimento o il sensore di sicurezza in chiusura rilevano una presenza di un oggetto o di una persona.	Verificare che i radar o i sensori non siano impegnati.
La porta non completa l'apertura e rimane ferma in posizione intermedia.	Il sensore di sicurezza in apertura rileva un ostacolo.	Individuare l'ostacolo e rimuoverlo.
La porta si arresta durante la corsa ed inverte il senso di marcia.	La porta rileva un ostacolo lungo la corsa.	Individuare l'ostacolo e rimuoverlo.
	Il serramento presenta un attrito lungo la corsa.	Sistemare il serramento; per questa operazione contattare il centro di assistenza.
La centralina elettronica dell'automazione emette una serie di "bip" e la porta presenta un funzionamento irregolare.	Il difetto dipende dal numero e dalla durata dei "bip".	Contattare il centro di assistenza per la risoluzione del problema.
Sul display compare il simbolo ⚠	Il sistema ha rilevato un errore sul funzionamento della macchina.	Contattare il centro di assistenza per la risoluzione del problema.

In tutti i casi di malfunzionamento, il Cliente è tenuto a rivolgersi al Centro di Assistenza e ad utilizzare la porta manualmente senza alimentazione elettrica.

## 7 - MANUTENZIONE

---

Il piano di manutenzione deve essere rispettato per poter garantire la durata ed il funzionamento sicuro della porta automatica.

Si consiglia di stipulare un contratto di manutenzione che preveda un intervento periodico sull'impianto da parte di tecnici specializzati.

Se l'utilizzatore dispone del selettore di programma N-DSEL/I, verrà avvisato della necessità di effettuare la manutenzione quando il display mostra il messaggio "MANUTENZIONE PROGRAMMATA".



Ogni intervento di manutenzione viene registrato nel registro di manutenzione.

L'utente finale deve limitarsi alle operazioni di pulizia delle superfici vetrate, dei profili del serramento ed eventualmente della sensoristica di movimento e presenza, avendo cura di bloccare il movimento della porta durante l'esecuzione di questa attività.

## 8 - SMALTIMENTO

---

Al termine della sua durata di vita, questo impianto deve essere smaltito secondo le disposizioni nazionali.

Si raccomanda di rivolgersi ad addetti specializzati in materia di smaltimento.

### **ATTENZIONE!**

Durante lo smontaggio degli operatori con molla incorporata provvedere a bloccare la molla con l'apposita vite prima di togliere il braccio; **il pretensionamento della molla può creare pericolo!**

**Centro di assistenza LABEL**



# NEPTIS

Made in Italy  
by



Via Ilariuzzi, 17/A - S. Pancrazio P.se - 43126 PARMA - ITALIA  
Tel. (+39) 05 21/ 67 52 - Fax (+39) 05 21/ 67 52 22  
infocom@labelspa.it - [www.labelspa.com](http://www.labelspa.com)



AZIENDA CERTIFICATA  
SISTEMA QUALITA'  
UNI EN ISO 9001:2000