



**PT**

**porta automática pedonal de correr  
para ambientes hospitalares**

## RECOMENDAÇÕES

---

ESTE MANUAL DE INSTRUÇÕES DESTINA-SE AO UTILIZADOR FINAL DE UM SISTEMA DE PORTAS AUTOMÁTICAS DE CORRER LABEL E SUBTENDE QUE A INSTALAÇÃO E A INSPEÇÃO TENHAM SIDO REALIZADAS POR PESSOAL ESPECIALIZADO.

## ADVERTÊNCIAS GERAIS DE SEGURANÇA

---



**ANTES DE COLOCAR A PORTA AUTOMÁTICA EM SERVIÇO,  
LER ATENTAMENTE O PRESENTE MANUAL.**

### DISPOSIÇÕES

O automatismo foi construído para ser utilizado exclusivamente com portas automáticas pedonais de correr.

O fabricante declina qualquer responsabilidade por um uso indevido do produto ou por danos causados por alterações realizadas por sua própria iniciativa.

Para o funcionamento do sistema devem ser respeitadas as normas de segurança.

### OBSERVAÇÕES

As condições de utilização e manutenção prescritas pela LABEL devem ser respeitadas.

O aparelho pode ser utilizado por crianças com idade não inferior a 8 anos e por pessoas com deficiências físicas, sensoriais ou cognitivas ou sem experiência, desde que estejam sob vigilância ou depois de terem recebido instruções sobre a utilização segura do aparelho e a compreensão dos perigos que lhe são inerentes.

As crianças não devem brincar com o aparelho.

A limpeza e a manutenção que devem ser efetuadas pelo utilizador não devem ser realizadas por crianças sem supervisão.

As intervenções de manutenção e reparação devem ser efetuadas apenas por pessoal qualificado e com formação sobre o produto.

### COMPORTAMENTO CORRETO

Utilize a porta automática apenas se esta se encontrar em perfeitas condições técnicas.

Contacte imediatamente o centro de assistência em caso de avarias que possam comprometer a segurança.

Um uso indevido do sistema pode causar danos graves a pessoas e objetos.

**ÍNDICE:**

RECOMENDAÇÕES	2
ADVERTÊNCIAS GERAIS DE SEGURANÇA	2
1) DESCRIÇÃO INDICATIVA DO SISTEMA	4
2) DADOS TÉCNICOS DA AUTOMAÇÃO ETH	4
3) FUNCIONAMENTO DA PORTA AUTOMÁTICA	5
3.1) FUNCIONAMENTO NORMAL DA PORTA	5
3.2) FUNCIONAMENTO DA PORTA EM BLOQUEIO NOTURNO	5
4) SELETORES DE PROGRAMA	5
4.1) SELETOR MECÂNICO DE CHAVE EV-MSEL	5
4.2) SELETOR DE PROGRAMA DIGITAL HB-DSEL	6
4.2.1) MENU DE PROGRAMAÇÃO GERAL	8
4.2.2) PALAVRA-PASSE	9
4.2.3) IDIOMA	11
4.2.4) OPÇÕES DO SELETOR	12
5) FUNCIONAMENTO NA AUSÊNCIA DE ALIMENTAÇÃO DE REDE	13
6) AVISOS DE ERROS E PROBLEMAS DE FUNCIONAMENTO	14
7) MANUTENÇÃO	15
8) ELIMINAÇÃO	15

## 1) DESCRIÇÃO INDICATIVA DO SISTEMA

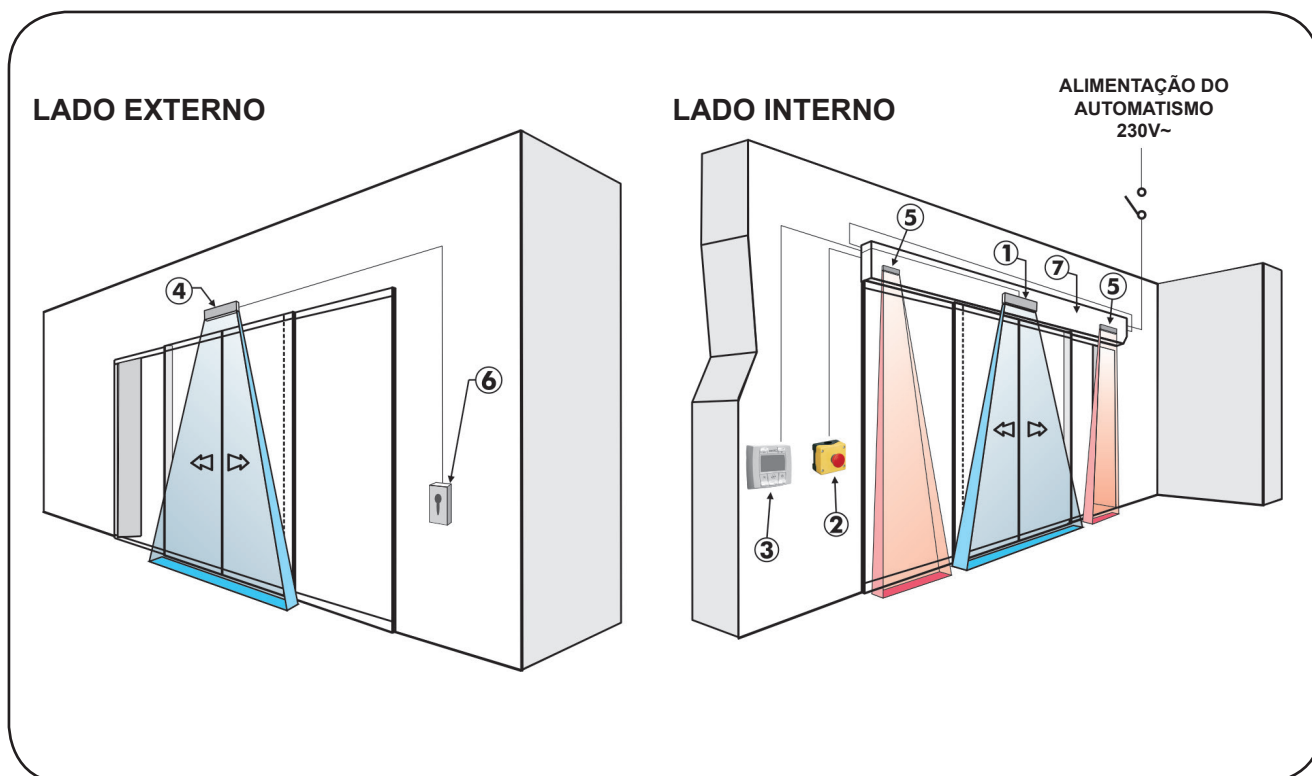

- 1 Sensor interno de presença para segurança durante o fecho
- 2 Botão de abertura interno
- 3 Programador digital
- 4 Sensor externo de presença para segurança durante o fecho
- 5 Sensor de segurança em abertura
- 6 Botão de abertura externo
- 7 Automação ETH

## 2) DADOS TÉCNICOS DA AUTOMAÇÃO ETH

MODELO DE AUTOMAÇÃO	ETH - D (2 folhas)	ETH - S (1 folha)
ALIMENTAÇÃO	230V~ 50Hz +/- 10%, 115V~ 60Hz +/- 10%	
POTÊNCIA MÁX.	100 W	
FREQUÊNCIA DE UTILIZAÇÃO	contínua	
TEMPO DE PAUSA	Máx. 30 s	
TEMPERATURA DE FUNCIONAMENTO	-15 °C +50 °C	
GRAU DE PROTEÇÃO	IP22	
ALIMENTAÇÃO ACESSÓRIOS EXTERNOS	24 VCC	
DIMENSÕES DA AUTOMAÇÃO ETH (A x P)	120 x150 mm	
DIMENSÕES DA AUTOMAÇÃO ETH/T (A x P)	120 x210 mm	

### 3) FUNCIONAMENTO DA PORTA AUTOMÁTICA

#### ATENÇÃO!!

Consulte sempre o técnico de assistência antes da colocação em serviço da porta, para conhecer os modos de trabalho de trabalho da automação.

Ligue a rede elétrica de alimentação através do interruptor de sistema.

A unidade de controlo eletrónica da automação emite um “bipe” indicando que a porta automática está a ser alimentada.

O primeiro comando de abertura envia um ciclo de calibração durante o qual o movimento da porta em abertura ocorre muito lentamente até ao final do curso para encontrar o ponto de paragem; decorrido o tempo de pausa, a porta fecha a velocidade normal.

#### 3.1) FUNCIONAMENTO NORMAL DA PORTA

- Ativando os radares, a porta abre-se e permanece aberta até que os sensores leiam a presença; no fim do tempo de pausa, a porta fecha-se.
- Ativando o botão de abertura, a porta abre-se e permanece aberta até à manutenção do comando; no fim do tempo de pausa, fecha.
- Se o sensor de segurança em fecho detetar uma presença, a porta volta a abrir imediatamente e permanece aberta por todo o período em que o sensor permanece ocupado.
- Se o sensor de segurança em abertura detetar uma presença, a porta abranda e continua muito lentamente até ao fim de curso em abertura.
- Se, durante o movimento de abertura, a porta bater num obstáculo, para e volta a fechar.  
Na reabertura seguinte abranda ao aproximar-se do ponto em que tinha encontrado o obstáculo para evitar outro impacto.
- Se, durante o movimento de fecho, a porta bater num obstáculo, para e volta a abrir.  
Na fecho seguinte abranda ao aproximar-se do ponto em que tinha encontrado o obstáculo para evitar outro impacto.

#### 3.2) FUNCIONAMENTO DA PORTA EM BLOQUEIO NOTURNO

- A porta não pode ser aberta através dos radares externo e interno.
- A porta só pode ser aberta ativando o botão para a abertura OPEN ou com o controlo remoto Spyco, se previsto.
- As funções de segurança (sensores e comportamento em caso de obstáculo) estão ativas e trabalham com as mesmas modalidades descritas no par. 3.1 relativo ao funcionamento normal.

### 4) SELETORES DE PROGRAMA

O seletor de programa permite ao utilizador da porta escolher o modo de funcionamento.

Conforme as preferências, pode ser utilizado o seletor mecânico de chave EV-MSEL ou o programador digital HB-DSEL.

Em seguida a descrição detalhada de cada seletor de programa.

#### 4.1) SELETOR MECÂNICO DE CHAVE EV-MSEL

##### MODO DE FUNCIONAMENTO

Insira e rode a chave do seletor EV-MSEL para seleccionar o programa pretendido.



	<b>Programa de porta aberta</b> A porta permanece parada na posição de abertura completa.
	<b>Abertura reduzida de inverno</b> Para abrir parcialmente a porta
	<b>Programa automático bidirecional</b> A porta abre-se automaticamente mediante a ativação de qualquer comando de abertura.
	<b>Programa automático unidirecional apenas saída</b> Para desativar a deteção durante a entrada na entrada Radar externo.
	<b>Programa Bloqueio noturno</b> A porta só pode ser aberta com a entrada OPEN ou com o comando remoto SPYCO, se previsto.

A chave pode ser extraída do seletor em qualquer posição para impedir alterações indesejadas do programa de trabalho.

## 4.2) SELETOR DE PROGRAMA DIGITAL HB-DSEL



Premindo com um impulso o botão , escolha o modo de funcionamento da porta automática. Sempre que premir o botão, passa-se de um programa de trabalho para o seguinte.

Em seguida são descritos os programas de trabalho seleccionáveis com o botão .



### Programa automático bidirecional

A porta abre-se automaticamente mediante a ativação de qualquer comando de abertura.



### Programa automático unidirecional apenas saída

Para desativar a deteção durante a entrada na entrada Radar externo.



### Programa automático unidirecional apenas entrada

Para desativar a deteção durante a saída na entrada Radar interno.



### Programa de porta aberta

A porta permanece parada na posição de abertura completa.



### Programa Bloqueio noturno

A porta pode ser aberta apenas com a entrada OPEN ou com o comando remoto, se previsto.



### Porta livre manual

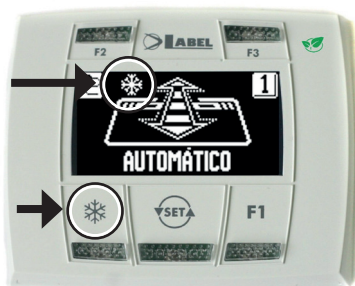

O funcionamento automático está desativado e a porta pode ser aberta manualmente.

## Função dos outros botões presentes no painel do seletor de programa HB-DSEL



### ABERTURA REDUZIDA DE INVERNO

Para obter uma redução do vão de passagem.

Para ativar a abertura reduzida de inverno, dê um impulso no botão , o símbolo  presente no visor indica que a função está ativa.

Para desativar a abertura reduzida de inverno, dê um impulso no botão .



### F2

**ABERTURA FARMÁCIA (apenas para o modelo ETH 150)**

Para obter a abertura da porta em poucos centímetros.

**(Apenas se tiver sido ativada a função farmácia da automação na fase de instalação).**

Para ativar a abertura farmácia, prima brevemente o botão F2; liga-se o símbolo F2 no visor.

Para desativar a abertura farmácia, prima de novo brevemente o botão F2; desliga-se o símbolo F2 no visor.



### F1

**Comando de abertura da porta**

Premindo o botão F1, obtém-se a abertura da porta.

O botão F1 pode abrir também no programa de trabalho "BLOQUEIO NOTURNO" se a unidade de controlo eletrónica da automação estiver configurada para o efeito.



### F3

**É utilizado apenas se o programador digital HB-DSEL gerir duas portas automáticas**

O programador digital HB-DSEL pode gerir o funcionamento de duas portas automáticas de correr ETH de modo independente.



Premindo o botão F3, seleciona-se em que porta é configurado o programa de trabalho;

No visor da parte superior direita, surge o número 1 se for selecionada a porta 1 ou o número 2 se for selecionada a porta 2.

#### 4.2.1) MENU DE PROGRAMAÇÃO GERAL

O utilizador pode entrar no menu de programação geral quando pretender seleccionar o idioma preferencial para visualizar os textos apresentados no visor ou quando pretende ativar uma palavra-passe para impedir o acesso ao uso do programador digital HB-DSEL.

DIAGRAMA 1

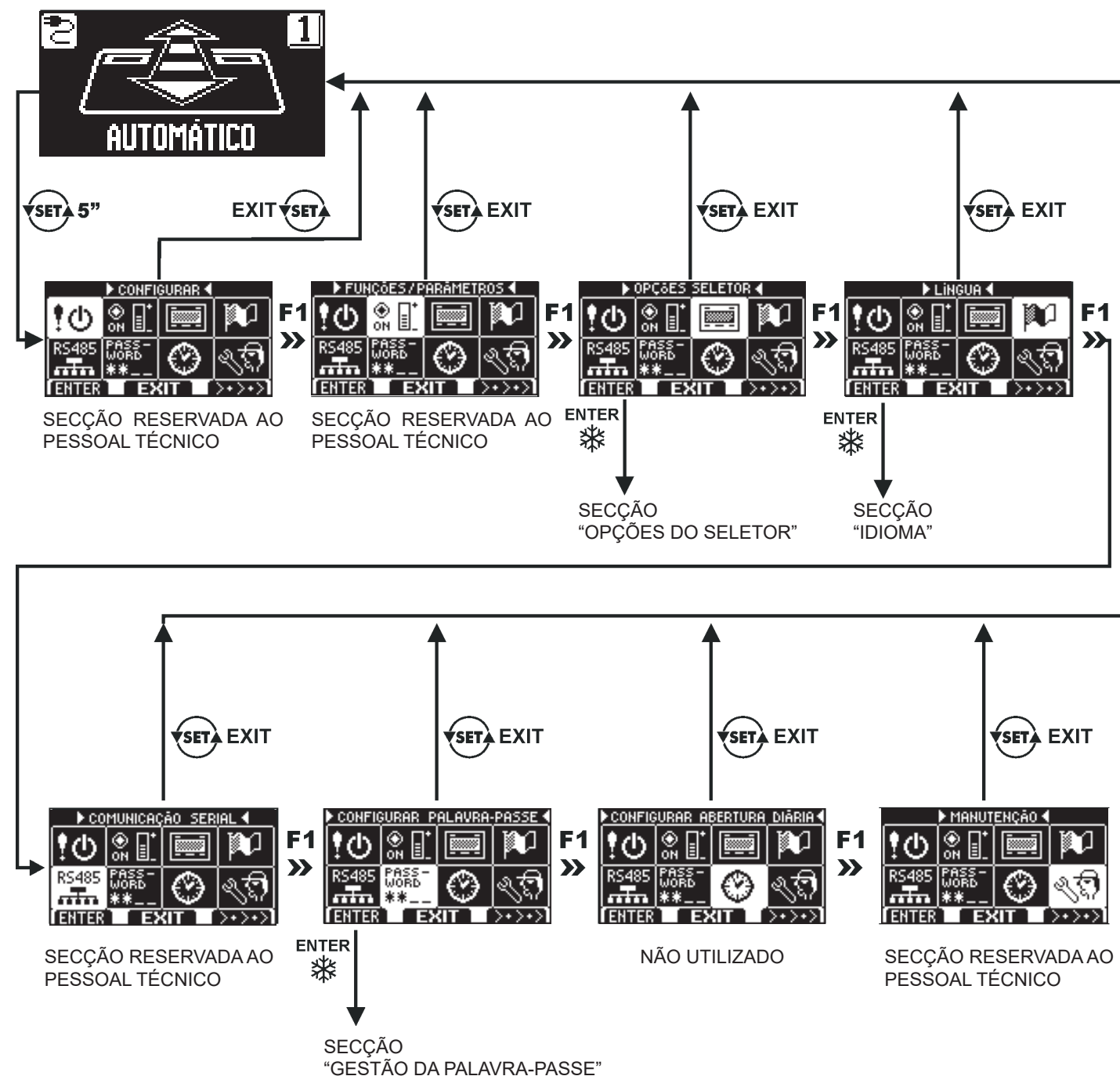

Nos parágrafos seguintes é explicado como gerir a palavra-passe de utilizador e como seleccionar o idioma.



#### 4.2.2) PALAVRA-PASSE

Para impedir que o programa de trabalho da porta seja alterado, é possível introduzir uma palavra-passe que deve ser digitada sempre que se atua no programador HB-DSEL.

Para ativar a palavra-passe, efetue as seguintes operações:

1. Prima o botão SET durante 5 segundos para entrar no menu de programação geral (consulte o Diagrama 1 do par. 4.2.1)
2. Prima o botão F1 cinco vezes para entrar no submenu de gestão da palavra-passe.
3. Prima o botão Enter  para entrar na secção "Gestão da palavra-passe".

#### GESTÃO DA PALAVRA-PASSE

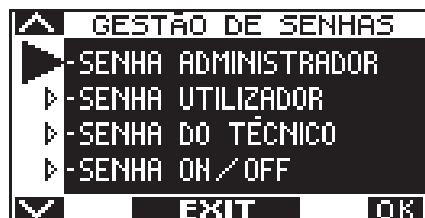

Nesta secção, são duas as palavras-passe que podem ser utilizadas pelo utilizador final, a palavra-passe primária e a palavra-passe de serviço.

A palavra-passe técnica é reservada ao pessoal técnico responsável pela instalação e manutenção.

#### PALAVRA-PASSE PRIMÁRIA (para o utilizador proprietário do sistema)

É a palavra-passe de 5 caracteres utilizada pelo utilizador para impedir que pessoas não autorizadas tenham acesso ao programador HB-DSEL e alterem o programa de trabalho.

A utilização da palavra-passe primária é facultativa e deve ser ativada pelo proprietário do sistema.

A palavra-passe primária predefinida é "A-A-A-A-A".

#### ATENÇÃO!

Ao ativar a palavra-passe, preste especial atenção para não esquecer a combinação de acesso.

#### PALAVRA-PASSE DE SERVIÇO (para o utilizador)

É a palavra-passe de 5 caracteres que o proprietário do sistema pode divulgar às pessoas que pretende autorizar ao uso do programador HB-DSEL.

Com a palavra-passe de serviço, só se pode alterar o programa de trabalho da porta automática.

A palavra-passe de serviço predefinida é "A-A-A-A-A".

Para alterar a palavra-passe de serviço, é necessário aceder através da palavra-passe primária.

Com o botão  desloca-se a seta da seleção para baixo, com o botão F2, desloca-se a seta para cima.

#### ALTERAÇÃO DA PALAVRA-PASSE PRIMÁRIA

Selecione "PALAVRA-PASSE PRIMÁRIA"

Prima a tecla OK (F1).



- Digite a palavra-passe primária predefinida "A-A-A-A-A" premindo 5 vezes o botão A. (Se a palavra-passe primária não for a predefinida porque já foi alterada anteriormente, digite a palavra-passe primária atualmente em uso).



- Digite a nova palavra-passe primária escolhendo uma combinação de 5 caracteres entre as letras A-B-C-D.



- É necessária a repetição da nova palavra-passe, digite novamente a combinação anterior.



- Se a palavra-passe digitada for correta, no visor surge por um segundo "PASSWORD OK" e regressa-se à secção GESTÃO DA PALAVRA-PASSE; com o botão EXIT regressa-se ao menu de programação geral
- Se a palavra-passe digitada não corresponder à anterior, no visor surge PASSWORD ERROR, regressa-se à secção GESTÃO DA PALAVRA-PASSE e é necessário repetir o procedimento.

### ALTERAÇÃO DA PALAVRA-PASSE DE SERVIÇO

- Selecione "PALAVRA-PASSE DE SERVIÇO"
- Prima a tecla OK (F1).



- Digite a palavra-passe primária



- Digite a nova palavra-passe de serviço escolhendo uma combinação de 5 caracteres entre as letras A-B-C-D.



- É necessária a repetição da nova palavra-passe, digite novamente a combinação anterior.



- Se a palavra-passe digitada for correta, no visor surge por um segundo "PASSWORD OK" e regressa-se à secção GESTÃO DA PALAVRA-PASSE.



Com o botão EXIT regressa-se ao menu de programação geral.

Se a palavra-passe digitada não corresponder à anterior, no visor surge PASSWORD ERROR, regressa-se à secção GESTÃO DA PALAVRA-PASSE e é necessário repetir o procedimento.

#### ATIVACÃO DO USO DA PALAVRA-PASSE DO UTILIZADOR (primária e de serviço)

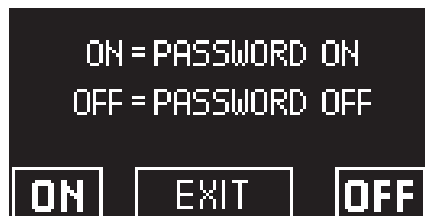
- Selecione “PALAVRA-PASSE ON/OFF”
- Prima a tecla OK (F1).



- Prima o botão ON  para habilitar o uso da palavra-passe do utilizador e regressar ao menu de GESTÃO DA PALAVRA-PASSE. Para regressar à visualização do programa de trabalho, prima duas vezes o botão EXIT .
- A partir deste momento, sempre que o utilizador quiser aceder ao programador digital HB-DSEL para modificar o programa de trabalho da porta automática, deve digitar a palavra-passe primária ou de serviço.



Quando o utilizador decidir ativar a utilização da palavra-passe, é recomendável alterar a combinação quer de palavra-passe primária quer da de serviço.

#### DESATIVACÃO DO USO DA PALAVRA-PASSE DO UTILIZADOR

- A partir da secção GESTÃO DA PALAVRA-PASSE, selecione “PALAVRA-PASSE ON/OFF”.
- Prima o botão OK (F1)



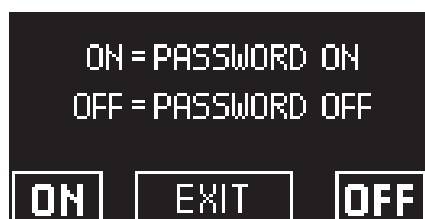

- Digite a palavra-passe primária





- Prima o botão OFF (F1) para desativar o uso da palavra-passe do utilizador. Para regressar ao menu de programação geral, prima duas vezes o botão EXIT .
- A partir deste momento, o acesso ao programador digital HB-DSEL como seletor de programa é livre.

#### 4.2.3) IDIOMA

Para seleccionar o idioma, efetue as seguintes operações:

1. Prima durante 5 segundos o botão  para entrar no menu de programação geral (consulte o Diagrama 1 do parágrafo anterior).
2. Prima o botão F1 três vezes para entrar no submenu “Idioma”.
3. Prima o botão Enter  para entrar na secção “Idioma”.

- Com os botões F2 e  desloque a seta em correspondência com o idioma pretendido.
- Prima o botão EXIT  para regressar ao menu de programação geral.
- Prima novamente o botão EXIT  para regressar à visualização principal do programa de trabalho da porta automática.



#### 4.2.4) OPÇÕES DO SELETOR

Na secção “Opções do seletor”, é possível escolher que programas de trabalho visualizar no visor do programador digital, para que o utilizador final possa percorrer e seleccionar apenas os que decide utilizar sem abrir no ecrã todos os outros.

“Programa automático bidirecional”



Neste submenu, os botões têm a seguinte função:  
A tecla \* permite avançar para a seleção seguinte.  
A tecla F2 permite regressar à seleção anterior.  
A tecla F1 configura o estado da função em OFF.  
A tecla F3 configura o estado da função em ON.

“Programa Apenas saída”



“Programa Apenas entrada”



“Programa Porta aberta”



“Programa Bloqueio noturno”



“Porta livre manual”



“Abertura reduzida de inverno”



“Abertura farmácia”



## 5) FUNCIONAMENTO NA AUSÊNCIA DE ALIMENTAÇÃO DE REDE

Se, na automação, estiver instalado o módulo bateria, o funcionamento da porta automática é garantido por uma bateria de emergência.

Conforme tenha sido programada a unidade de controlo eletrónica da automação, a porta pode funcionar nos seguintes modos:

- Abrir-se automaticamente e permanecer aberta se o seletor de programa não estiver configurado em Bloqueio noturno.
- A porta permanece fechada, mas pode ser aberta ativando qualquer comando de abertura (radar de movimento, botões, etc.).

### VISUALIZAÇÃO INDICADOR DE ALIMENTAÇÃO no PROGRAMADOR HB-DSEL

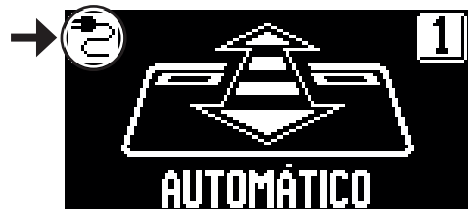

Presença de alimentação de rede e bateria ligada em estado de carga.

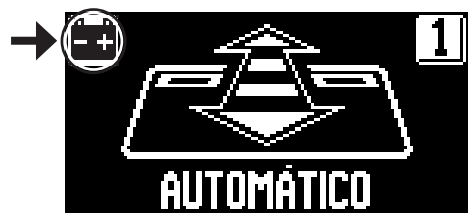

Ausência de alimentação de rede e funcionamento da porta com bateria carregada.

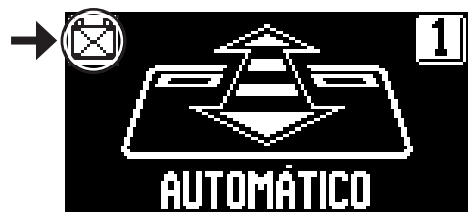

- Ausência de alimentação de rede e funcionamento da porta com bateria quase descarregada.
- Presença de alimentação de rede com bateria não eficiente.

- Com a bateria descarregada ou em ausência da bateria de emergência, o movimento da porta é livre e as folhas podem ser abertas manualmente se não estiver presente o bloqueio elétrico de fecho EV-EBFSE.
- Se estiver presente o bloqueio elétrico de fecho EV-EBFSE e a porta estiver fechada, não é possível deslocar as folhas manualmente. Neste caso, para libertar a porta, desbloqueie o bloqueio elétrico rodando cerca de 45°-50° o manípulo do DESBLOQUEIO MANUAL (consulte a fig. abaixo, posição 2) no sentido dos ponteiros do relógio; nesta situação, é possível abrir a porta manualmente.

### 1 BLOQUEADO

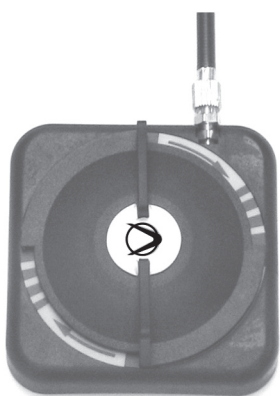

### 2 DESBLOQUEADO

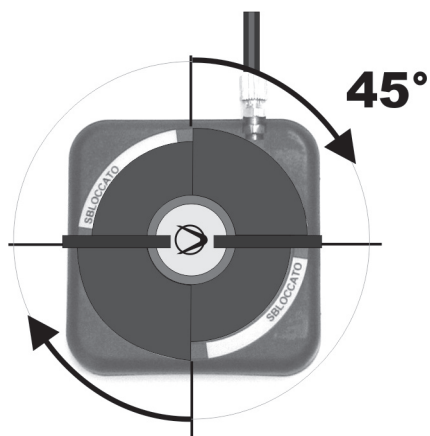

Não se esqueça de repor o manípulo do DESBLOQUEIO MANUAL na posição 1 BLOQUEADO para restabelecer o funcionamento do bloqueio elétrico em condições de trabalho com alimentação de rede.

## 6) AVISOS DE ERROS E PROBLEMAS DE FUNCIONAMENTO

PROBLEMA	CAUSA PROVÁVEL	SOLUÇÃO
A porta abre mas não volta a fechar.	Os radares de movimento ou o sensor de segurança em fecho detetam a presença de um objeto ou uma pessoa.	Verifique se os radares ou os sensores estão ocupados.
A porta abre-se muito lentamente.	O sensor de segurança em abertura deteta um obstáculo.	Identifique o obstáculo e remova-o.
A porta não responde aos comandos de abertura.	Pode ser ativada a função de PORTA LIVRE MANUAL.	Verifique a configuração do seletor de programa.
A porta para durante o curso e inverte o sentido de marcha.	A porta deteta um obstáculo ao longo do curso.	Identifique o obstáculo e remova-o.
	O caixilho apresenta um atrito ao longo do curso.	Repare o caixilho: para esta operação, contacte o centro de assistência.
A unidade de controlo eletrónica da automação emite uma série de “bipes” e a porta apresenta um funcionamento irregular	O defeito depende do número e da duração dos “bipes”.	Contacte o centro de assistência para resolver o problema.
No visor, surge o símbolo ⚠	O sistema detetou um erro no funcionamento da máquina.	Contacte o centro de assistência para resolver o problema.

Em todos os casos de avaria, o cliente deve contactar o centro de assistência e utilizar a porta manualmente sem alimentação elétrica.

## 7) MANUTENÇÃO

---

O plano de manutenção deve ser respeitado para poder garantir a duração e o funcionamento seguro da porta automática. É recomendável estipular um contrato de manutenção que preveja uma intervenção periódica no sistema por parte de técnicos especializados.

Se o utilizador dispuser do seletor de programa HB-DSEL, será avisado da necessidade de efetuar a manutenção quando o visor mostrar a mensagem "MANUTENÇÃO PROGRAMADA".

Todas as intervenções de manutenção são registadas no registo de manutenção. O utilizador final deve limitar-se às operações de limpeza das superfícies em vidro, dos perfis da caixilharia e eventualmente dos sensores de movimento e presença, tendo o cuidado de bloquear o movimento da porta durante a execução desta atividade.



## 8) ELIMINAÇÃO

---

No fim da sua vida útil, este sistema deve ser eliminado de acordo com as disposições nacionais. Recomenda-se que entre em contacto com empresas especializadas em matéria de eliminação de resíduos.

Centro de assistência LABEL

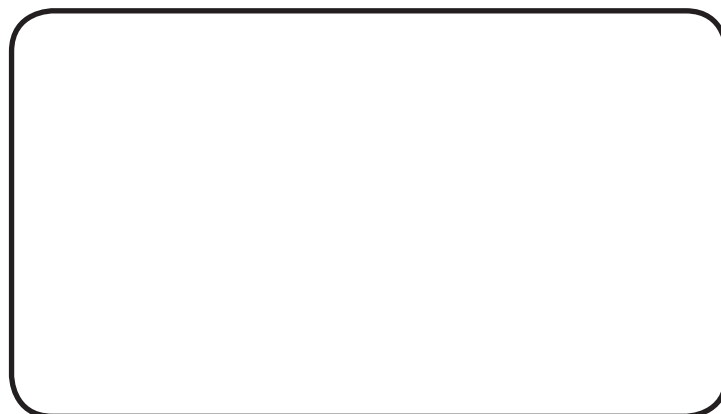

Made in Italy  
by



Via Ilariuzzi, 17/A - S. Pancrazio P.se - 43126 PARMA - ITÁLIA  
Tel. (+39) 05 21/ 67 52 - Fax (+39) 05 21/ 67 52 22  
infocom@labelspa.it - [www.labelspa.com](http://www.labelspa.com)

