

MANUAL DE INSTRUÇÕES PARA O UTILIZADOR

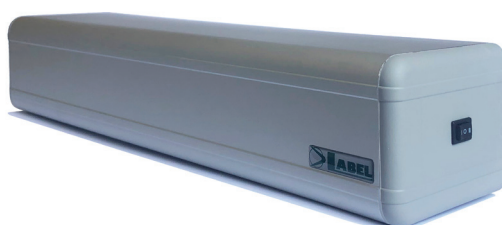

PT

NEPTIS PLUS



NB-SLT
NB-SLTB

NB-LET
NB-LETB

NB-SMT
NB-SMTB

NB-SMP

NB-SLP

Porta automática pedonal de batente



Português
INSTRUÇÕES ORIGINAIS

RECOMENDAÇÕES

ESTE MANUAL DE INSTRUÇÕES DESTINA-SE AO UTILIZADOR FINAL DE UM SISTEMA DE PORTAS AUTOMÁTICAS COM BATENTE LABEL E SUBENTENDE QUE A INSTALAÇÃO E A INSPEÇÃO TENHAM SIDO REALIZADAS POR PESSOAL ESPECIALIZADO.

ADVERTÊNCIAS GERAIS DE SEGURANÇA



ANTES DE COLOCAR A PORTA AUTOMÁTICA EM SERVIÇO, LER ATENTAMENTE O PRESENTE MANUAL

DISPOSIÇÕES

O automatismo foi construído para ser utilizado exclusivamente com portas automáticas pedonais com batente. O fabricante declina qualquer responsabilidade por um uso indevido do produto ou por danos causados por alterações realizadas por sua própria iniciativa.

Para o funcionamento do sistema devem ser respeitadas as normas de segurança.

O aparelho pode ser utilizado por crianças com idade não inferior a 8 anos e por pessoas com deficiências físicas, sensoriais ou cognitivas ou sem experiência, desde que estejam sob vigilância ou depois de terem recebido instruções sobre a utilização segura do aparelho e a compreensão dos perigos que lhe são inerentes.

As crianças não devem brincar com o aparelho.

A limpeza e a manutenção que devem ser efetuadas pelo utilizador não devem ser realizadas por crianças sem supervisão. Não permitir que as crianças permaneçam ou brinquem no raio de ação da porta.

OBSERVAÇÕES

As condições de utilização e manutenção prescritas pela LABEL devem ser respeitadas.

As intervenções de manutenção e reparação devem ser efetuadas apenas por pessoal qualificado e com formação sobre o produto.

COMPORTAMENTO CORRETO

Utilize a porta automática apenas se esta se encontrar em perfeitas condições técnicas.

Contacte imediatamente o centro de assistência em caso de avarias que possam comprometer a segurança.

Um uso indevido do sistema pode causar danos graves a pessoas e objetos.

ÍNDICE

1) DESCRIÇÃO INDICATIVA DO SISTEMA	4
2) DADOS TÉCNICOS	4
3) FUNCIONAMENTO DA PORTA AUTOMÁTICA	5
3.1) FUNCIONAMENTO NORMAL DA PORTA	5
3.2) FUNCIONAMENTO DA PORTA EM BLOQUEIO NOTURNO	5
3.3) FUNCIONAMENTO DE CORTESIA PARA DEFICIENTES	5
4) SELETORES DE PROGRAMA	6
4.1) SELETOR MANUAL DE PROGRAMA	6
4.2) SELETOR MECÂNICO DE CHAVE EV-MSEL	6
4.3) SELETOR DE PROGRAMA DIGITAL ET-DSEL	7
4.4) SELETOR DE PROGRAMA DIGITAL T-NFC	8
4.5) MENU DE PROGRAMAÇÃO GERAL SELETOR ET-DSEL	9
4.6) GESTÃO DA PALAVRA-PASSE DO UTILIZADOR SELETOR ET-DSEL	10
4.7) GESTÃO DA PALAVRA-PASSE DO UTILIZADOR SELETOR T-NFC	12
4.8) IDIOMA	13
5) FUNCIONAMENTO NA AUSÊNCIA DE ALIMENTAÇÃO DE REDE	13
6) AVISOS DE ERROS E PROBLEMAS DE FUNCIONAMENTO	14
7) MANUTENÇÃO	15
8) ELIMINAÇÃO	15

1) DESCRIÇÃO INDICATIVA DO SISTEMA

NOTA:
A parte cinzenta indica a zona de deteção dos radares e dos sensores.

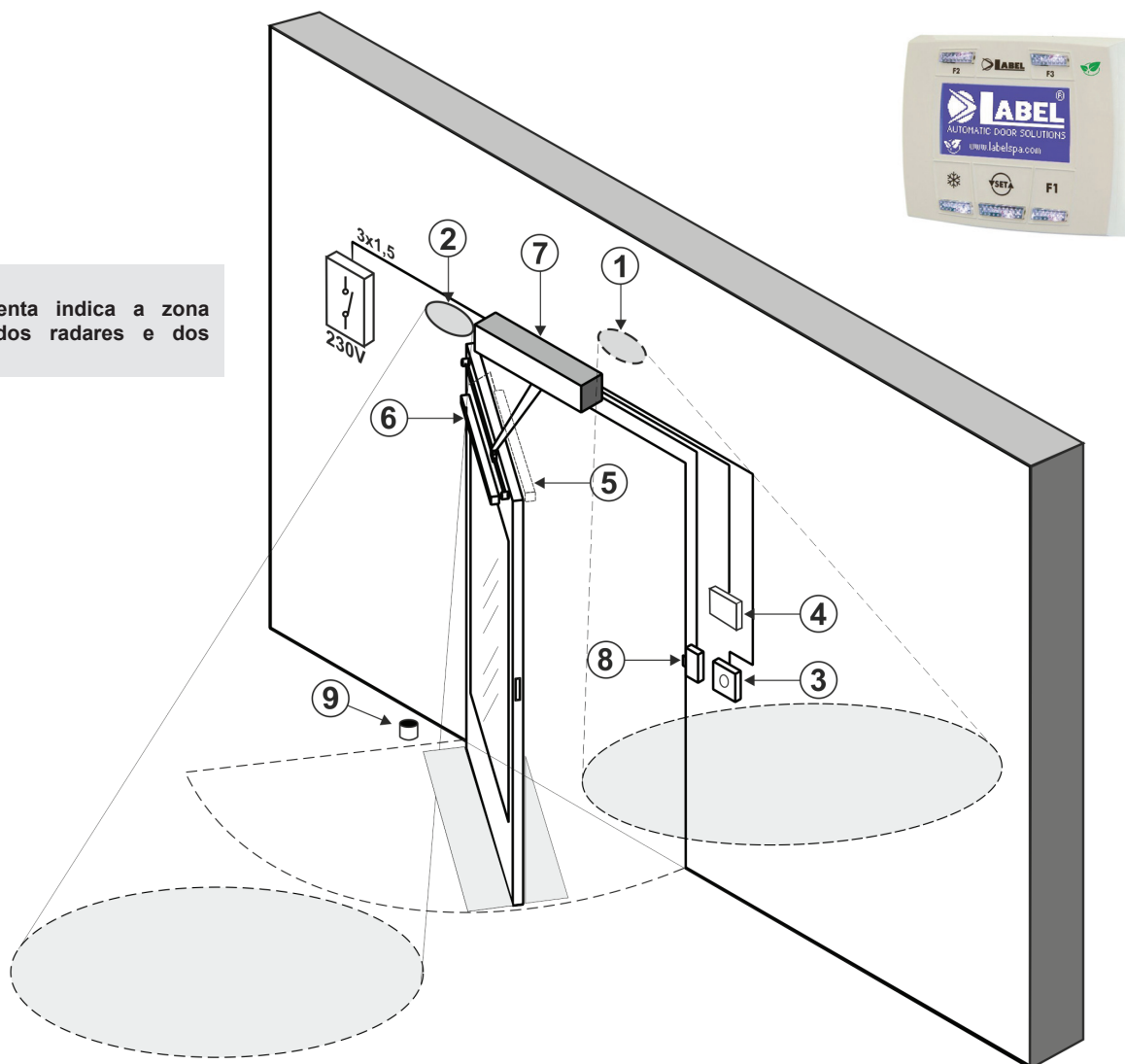

- | | |
|---|---------------------------------|
| ① | RADAR EXTERNO |
| ② | RADAR INTERNO |
| ③ | COMANDO DE ABERTURA |
| ④ | SELETOR DE PROGRAMA |
| ⑤ | SENSOR DE SEGURANÇA EM FECHO |
| ⑥ | SENSOR DE SEGURANÇA EM ABERTURA |
| ⑦ | AUTOMAÇÃO NEPTIS PLUS |
| ⑧ | FECHADURA ELÉTRICA |
| ⑨ | PARAGEM NO CHÃO |

2) DADOS TÉCNICOS

MODELO DE AUTOMAÇÃO	NB-LET, NB-LETB, NB-SLT, NB-SLTB, NB-SMT, NB-SMTB, NB-SMP, NB-SLP
ALIMENTAÇÃO	115/230V~, +/-10%, 50-60Hz
POTÊNCIA	100W
PESO MÁXIMO PORTA	120 Kg (NB-LET), 250 Kg (NB-SLT, NB-SMT), 300 Kg (NB-SMP, NB-SLP)
DIMENSÕES NB-LET, NB-SLT, NB-SMT (CxAxP)	550 x 110 x 120 mm
DIMENSÕES NB-LETB, NB-SLTB, NB-SMTB, NB-SMP, NB-SLP (CxAxP)	730 x 110 x 120 mm
FREQUÊNCIA DE UTILIZAÇÃO	continuação
TEMPERATURA AMBIENTE	-15 °C +50 °C
GRAU DE PROTEÇÃO	IP31
CONSUMO EM MODO DE ESPERA	5W
EMIÇÃO DE PRESSÃO SONORA	LpA ≤ 70dB (A)

3) FUNCIONAMENTO DA PORTA AUTOMÁTICA

ATENÇÃO!

Consulte sempre o técnico de assistência antes da colocação em serviço da porta, para conhecer os modos de trabalho de trabalho da automação.

Ligue a rede elétrica de alimentação através do interruptor de sistema.

A unidade de controlo eletrónica da automação emite um “bipe” indicando que a porta automática está a ser alimentada.

O primeiro comando de abertura envia um ciclo de calibração durante o qual o movimento da porta em abertura ocorre muito lentamente até ao final do curso para encontrar o ponto de paragem; decorrido o tempo de pausa, a porta fecha a velocidade normal.

3.1) FUNCIONAMENTO NORMAL DA PORTA

- Utilizando a área de deteção dos sensores de movimento (radar interno e/ou externo), a porta abre-se e permanece aberta até que os sensores leiam a presença; no final do tempo de pausa a porta fecha.
- Ativando o botão manual de abertura, a porta abre-se e permanece aberta até à manutenção do comando; no final do tempo de pausa, fecha.
- Se a unidade de controlo eletrónica tiver sido configurada com a função PUSH & GO, é possível abrir a porta também empurrando levemente.
- Se o sensor de segurança em fecho detetar uma presença, a porta volta a abrir imediatamente e permanece aberta por todo o período em que o sensor permanece ocupado.
- Se o sensor de segurança em abertura detetar uma presença, a porta para e permanece parada por todo o período em que o sensor permanece ocupado; terminará o ciclo de abertura apenas quando o sensor for libertado.
- Se, durante o movimento de abertura, a porta bater num obstáculo, para e volta a fechar.
- Se, durante o movimento de fecho, a porta bater num obstáculo, para e volta a abrir.

3.2) FUNCIONAMENTO DA PORTA EM BLOQUEIO NOTURNO

- A porta não pode ser aberta através dos radares externo e interno.
- A porta só pode ser aberta ativando o botão para a abertura OPEN ou com o controlo remoto Spyco, se previsto.
- As funções de segurança (sensores e comportamento em caso de obstáculo) estão ativas e trabalham com as mesmas modalidades descritas no par. 3.1 relativo ao funcionamento normal.

3.3) FUNCIONAMENTO DE CORTESIA PARA DEFICIENTES

Apenas se a unidade de controlo tiver sido programada e regulada para o funcionamento para deficientes.

- A pessoa deficiente pode abrir a porta através de um botão ou sensor de movimento.
A porta permanece aberta por um tempo de pausa suficiente para permitir à pessoa deficiente atravessar a porta.
- Todas as funções de segurança estão ativas.

4) SELETORES DE PROGRAMA

O seletor de programa permite ao utilizador da porta escolher o modo de funcionamento. Conforme as preferências, pode ser utilizado o seletor manual incorporado no painel lateral da automação NEPTIS PLUS, o seletor mecânico de chave EV-MSEL ou o programador digital ET-DSEL ou T-NFC. Em seguida a descrição detalhada de cada seletor de programa.

4.1) SELETOR MANUAL DE PROGRAMA

O seletor manual de programa com 3 posições é a solução prevista a bordo da automação.

Posição I	=	Programa automático bidirecional A porta abre-se automaticamente mediante a ativação de qualquer comando de abertura.
Posição 0	=	Porta livre manual O funcionamento automático está desativado e a porta pode ser aberta manualmente.
Posição II	=	a) Programa Bloqueio noturno A porta só pode ser aberta com a entrada OPEN ou com o comando remoto. b) Programa de porta aberta A porta permanece parada na posição de abertura completa.

Pode ter dois funcionamentos diferentes conforme a configuração na unidade de controlo eletrónica da automação:



4.2) SELETOR MECÂNICO DE CHAVE EV-MSEL



MODO DE FUNCIONAMENTO

Insira e rode a chave do seletor EV-MSEL para selecionar o programa pretendido.

	Programa de porta aberta A porta permanece parada na posição de abertura completa.
	Porta livre manual O funcionamento automático está desativado e a porta pode ser aberta manualmente.
	Programa automático bidirecional A porta abre-se automaticamente mediante a ativação de qualquer comando de abertura.
	Programa automático unidirecional apenas saída Para desativar a deteção durante a entrada na entrada Radar externo.
	Programa Bloqueio noturno A porta só pode ser aberta com a entrada OPEN ou com o comando remoto SPYCO, se previsto.

A chave pode ser extraída do seletor em qualquer posição para impedir alterações indesejadas do programa de trabalho.

4.3) SELETOR DE PROGRAMA DIGITAL ET-DSEL



Premindo com um impulso o botão **YSETA**, escolha o modo de funcionamento da porta automática. Sempre que premir o botão, passa-se de um programa de trabalho para o seguinte.

Em seguida são descritos os programas de trabalho selecionáveis com o botão **YSETA**



Programa automático bidirecional

A porta abre-se automaticamente mediante a ativação de qualquer comando de abertura.



Programa automático unidirecional apenas saída

Para desativar a deteção durante a entrada na entrada Radar externo.



Programa automático unidirecional apenas entrada

Para desativar a deteção durante a saída na entrada Radar interno.



Programa de porta aberta

A porta permanece parada na posição de abertura completa.



Programa Bloqueio noturno

A porta pode ser aberta apenas com a entrada OPEN ou com o comando remoto, se previsto.



Porta livre manual

O funcionamento automático está desativado e a porta pode ser aberta manualmente.

Função dos outros botões presentes no painel do seletor de programa ET-DSEL



Abertura parcial, utiliza-se apenas numa automação de folha dupla

Para ativar a abertura parcial, dê um impulso no botão ; o símbolo presente no visor indica que a função está ativa.

Numa porta de folha dupla abre-se apenas a primeira folha (Master) se o comando de abertura for dado pelas entradas de radar interno ou externo.

A abertura parcial funciona nos programas automáticos bidirecional, unidirecional e porta aberta.

Para desativar a abertura parcial, dê um novo impulso no botão .

F2

Pode ter duas funções distintas consoante a configuração da automação.

a) Desativa o fecho da porta com efeito de mola após uma abertura manual (apenas para mod. NB-SMT, NB-SMTB, NB-SMP).

Com o F2 desligado, a porta fecha-se, com o F2 ligado, a porta permanece fechada após uma abertura manual.

b) Desativa o funcionamento passo a passo

(se ativado nas definições da unidade de controlo eletrónica da automação)

Dar um impulso no botão F2 para desativar o funcionamento passo - passo e ativar o fecho automático da porta. Acende-se o símbolo F2 no display.

Para ativar o funcionamento passo a passo, prima novamente o botão F2, desliga-se o símbolo F2 no visor.



F1

Comando de abertura da porta

Premindo o botão F1, obtém-se a abertura da porta.

O botão F1 pode abrir também no programa de trabalho "BLOQUEIO NOTURNO" se a unidade de controlo eletrónica da automação estiver configurada para tal.



4.4) SELETOR DE PROGRAMA DIGITAL T-NFC

UTILIZAÇÃO DIÁRIA

O seletor T-NFC permite selecionar 6 tipos de programas de utilização diária:

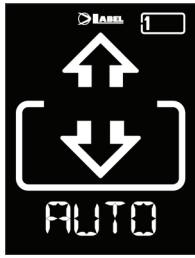

AUTO:

A porta abre e fecha automaticamente em ambas as direções de passagem com todos os sensores ativos.



ENTRAR:

A porta abre e fecha automaticamente apenas na direção de entrada: o sensor ligado à entrada Radar Interno é desativado.

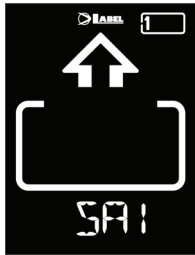

SAIR

A porta abre e fecha automaticamente apenas na direção de saída: o sensor ligado à entrada Radar Externo é desativado.



ABERTO:

A porta abre e permanece aberta até se alterar novamente o programa de trabalho.

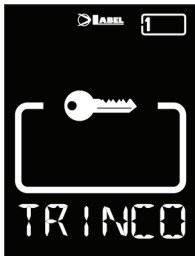

BLOQUEIO: PORTA FECHADA

A porta pode ser aberta automaticamente apenas através de algumas entradas específicas (Open, RX).

Em cada fecho, se presente, é ativado o bloqueio elétrico.



MANUAL:

A porta está livre para poder ser movida manualmente e não reage a nenhuma entrada que seja ativada. Utilize este programa de trabalho caso pretenda, por exemplo, limpar os vidros e ter a certeza de que a porta não pode mover-se caso sejam ativados involuntariamente os sensores de abertura ou qualquer outro comando de ativação.

Para alterar um programa de trabalho, prima uma vez a tecla SET para sair da função de proteção de ecrã e tornar o seletor ativo (o ecrã aumenta a intensidade da luminosidade) e, de seguida, prima novamente SET várias vezes até ficar posicionado no programa de trabalho pretendido.

Se tiver sido ativado o bloqueio do programa com a função SLIDE (deslizar), para sair da proteção de ecrã, deslize o dedo da esquerda para a direita sobre as teclas A* - SET - B para ativar o seletor.



Atenção!

Se não for premido nenhum botão durante cerca de 20 segundos, o seletor passa automaticamente para o modo de proteção de ecrã e reduz a luminosidade do visor.

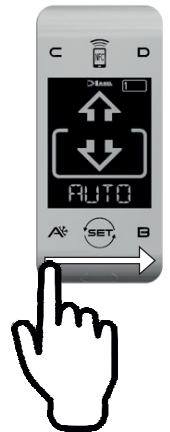

Para além do programa de trabalho, também é possível selecionar em qualquer momento uma abertura parcial relativamente ao normal (utilizada nas portas de dupla folha para abrir apenas a folha principal).

Para o fazer, prima a tecla A, o símbolo correspondente ❄️ é visualizado no visor e os ícones da direção de fluxo (se ativos) assumem uma dimensão mais subtil.

Prima novamente o botão A para completar a abertura.

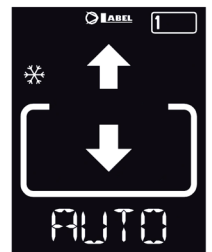
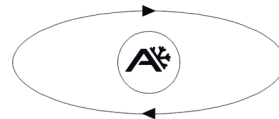
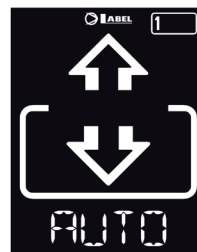

ABERTURA DA PORTA A PARTIR DO T-NFC

Se premir o botão B, é gerado um comando de abertura da porta; o fecho ocorre automaticamente como acontece com os outros sensores.

Este botão permite abrir a porta incluindo no programa de trabalho "BLOCCO" (bloqueio) se for ativada a função.

4.5) MENU DE PROGRAMAÇÃO GERAL SELETOR ET-DSEL

O utilizador pode entrar no menu de programação geral quando pretender seleccionar o idioma preferencial para visualizar os textos apresentados no visor ou quando pretende ativar uma palavra-passe para impedir o acesso ao uso do programador digital ET-DSEL.

DIAGRAMA 1

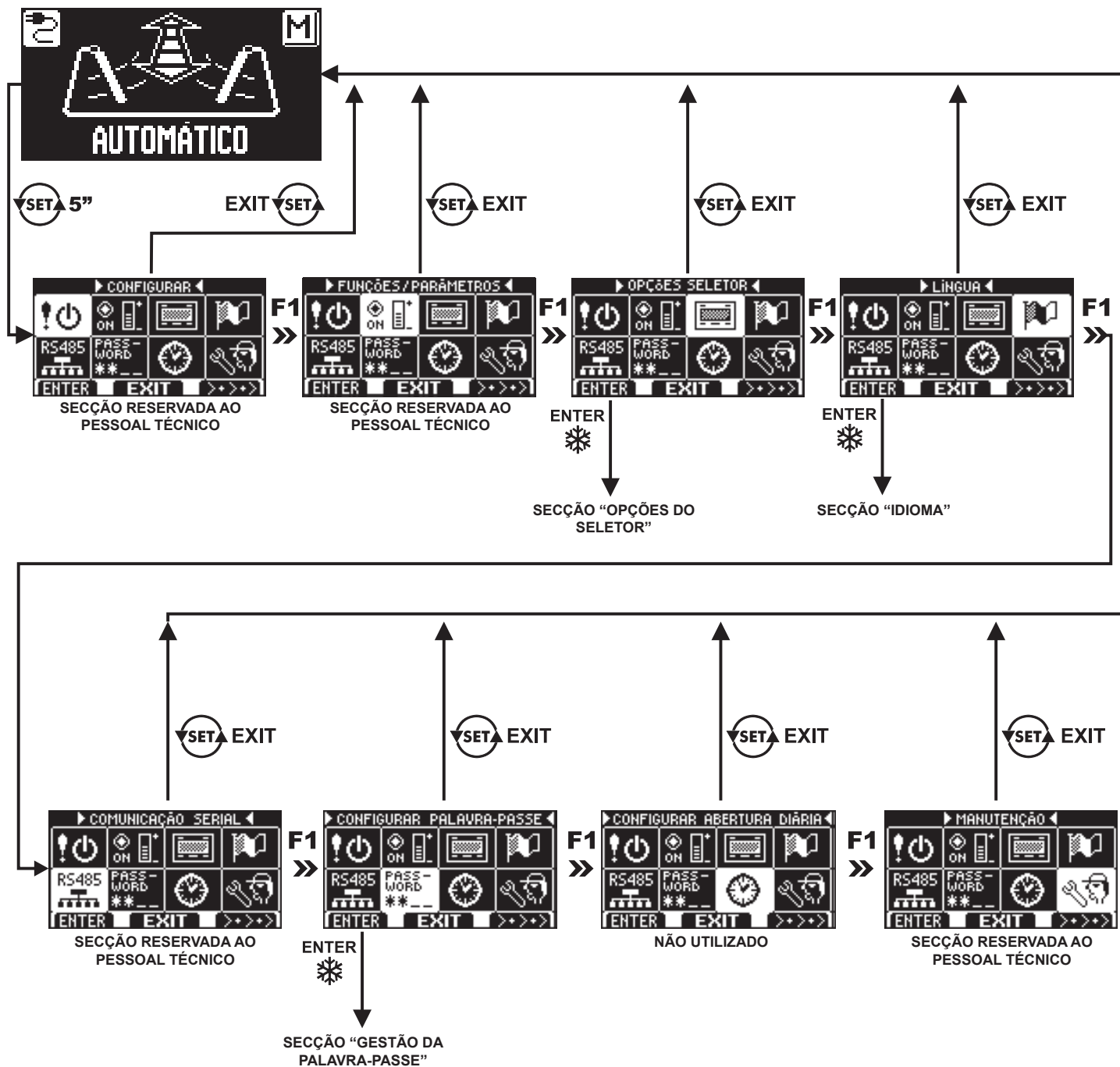

Nos parágrafos seguintes é explicado como gerir a palavra-passe de utilizador e como seleccionar o idioma.

4.6) GESTÃO DA PALAVRA-PASSE DO UTILIZADOR SELETOR ET-DSEL

Para impedir que o programa de trabalho da porta seja alterado, é possível introduzir uma palavra-passe que deve ser digitada sempre que se atua no programador ET-DSEL.

Para ativar a palavra-passe, efetue as seguintes operações:

1. Prima o botão SET durante 5 segundos para entrar no menu de programação geral (consulte o Diagrama 1)
2. Prima o botão F1 cinco vezes para entrar no submenu de gestão da palavra-passe.
3. Prima o botão Enter  para entrar na secção “Gestão da palavra-passe”.

GESTÃO DA PALAVRA-PASSE



Nesta secção, são duas as palavras-passe que podem ser utilizadas pelo utilizador final, a palavra-passe primária e a palavra-passe de serviço.

A palavra-passe técnica é reservada ao pessoal técnico responsável pela instalação e manutenção.

PALAVRA-PASSE PRIMÁRIA (para o utilizador proprietário do sistema)

É a palavra-passe de 5 caracteres utilizada pelo utilizador para impedir que pessoas não autorizadas tenham acesso ao programador ET-DSEL e alterem o programa de trabalho.

A utilização da palavra-passe primária é facultativa e deve ser ativada pelo proprietário do sistema.

A palavra-passe primária predefinida é “A-A-A-A-A”.



ATENÇÃO!

Ao ativar a palavra-passe, preste especial atenção para não esquecer a combinação de acesso.

PALAVRA-PASSE DE SERVIÇO (para o utilizador)

É a palavra-passe de 5 caracteres que o proprietário do sistema pode divulgar às pessoas que pretende autorizar ao uso do programador ET-DSEL.

Com a palavra-passe de serviço, só se pode alterar o programa de trabalho da porta automática.

A palavra-passe de serviço predefinida é “A-A-A-A-A”.

Para alterar a palavra-passe de serviço, é necessário aceder através da palavra-passe primária.

Com o botão  desloca-se a seta da seleção para baixo, com o botão F2 para cima.

ALTERAÇÃO DA PALAVRA-PASSE PRIMÁRIA

- Selecione “PALAVRA-PASSE PRIMÁRIA”
- Prima a tecla OK (F1).



- Digite a palavra-passe primária predefinida “A-A-A-A-A” premindo 5 vezes o botão A. (Se a palavra-passe primária não for a predefinida porque já foi alterada anteriormente, digite a palavra-passe primária atualmente em uso).



- Digite a nova palavra-passe primária escolhendo uma combinação de 5 caracteres entre as letras A-B-C-D.



- É necessária a repetição da nova palavra-passe, digite novamente a combinação anterior.



- Se a palavra-passe digitada for correta, no visor surge por um segundo “PASSWORD OK” e regressa-se à secção GESTÃO DA PALAVRA-PASSE; com o botão EXIT  regressa-se ao menu de programação geral.
- Se a palavra-passe digitada não corresponder à anterior, no visor surge PASSWORD ERROR, regressa-se à secção GESTÃO DA PALAVRA-PASSE e é necessário repetir o procedimento.

ALTERAÇÃO DA PALAVRA-PASSE DE SERVIÇO

- Selecione "PALAVRA-PASSE DE SERVIÇO"
- Prima a tecla OK (F1).



- Digite a palavra-passe primária



- Digite a nova palavra-passe de serviço escolhendo uma combinação de 5 caracteres entre as letras A-B-C-D.



- É necessária a repetição da nova palavra-passe, digite novamente a combinação anterior



- Se a palavra-passe digitada for correta, no visor surge por um segundo "PASSWORD OK" e regressa-se à secção GESTÃO DA PALAVRA-PASSE.

Com o botão EXIT  regressa-se ao menu de programação geral.

Se a palavra-passe digitada não corresponder à anterior, no visor surge PASSWORD ERROR, regressa-se à secção GESTÃO DA PALAVRA-PASSE e é necessário repetir o procedimento.

ATIVAÇÃO DO USO DA PALAVRA-PASSE DO UTILIZADOR (primária e de serviço)

- Selecione "PALAVRA-PASSE ON/OFF"
- Prima a tecla OK (F1).
- Digite a palavra-passe primária

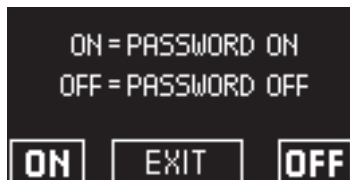

- Prima o botão ON  para ativar o uso da palavra-passe do utilizador e regressar ao menu de GESTÃO DA PALAVRA-PASSE.

Para regressar à visualização do programa de trabalho, prima duas vezes o botão EXIT .

A partir deste momento, sempre que o utilizador quiser aceder ao programador digital ET-DSEL para modificar o programa de trabalho da porta automática, deve digitar a palavra-passe primária ou de serviço.



Quando o utilizador decidir ativar a utilização da palavra-passe, é recomendável alterar a combinação quer de palavra-passe primária quer da de serviço.

DESATIVAÇÃO DO USO DA PALAVRA-PASSE DO UTILIZADOR

- A partir da secção GESTÃO DA PALAVRA-PASSE, selecione "PALAVRA-PASSE ON/OFF".
- Prima o botão OK (F1)



- Digite a palavra-passe primária

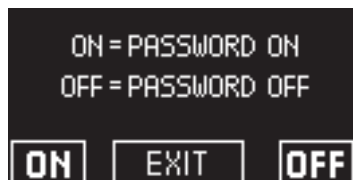

- Prima o botão OFF (F1) para desativar o uso da palavra-passe do utilizador. Para regressar ao menu de programação geral, prima duas vezes o botão EXIT . A partir deste momento, o acesso ao programador digital ET-DSEL como seletor de programa é livre.

4.7) GESTÃO DA PALAVRA-PASSE DO UTILIZADOR SELETOR T-NFC

O seletor T-NFC permite bloquear a mudança do programa de trabalho com uma palavra-passe. Esta função é útil se pretender evitar que pessoas não autorizadas possam configurar o programa de trabalho da porta. Para o fazer, é necessário ativar a palavra-passe do utilizador com as seguintes passagens: Mantenha premido o botão D durante cerca de 2 segundos. O visor apresenta a mensagem "CODE>....." (código).



Digite a palavra-passe atual (predefinição AAAAA) com os botões A-B-C-D (5 dígitos). Estamos agora na área da palavra-passe do utilizador, de onde é possível aceder a 3 seleções diferentes:
PASSWORD 1 (palavra-passe 1): para alterar o código da palavra-passe primária
PASSWORD 2 (palavra-passe 2): para alterar o código da palavra-passe de serviço
PASSWORD ON/OFF (palavra-passe ON/OFF): para ativar ou desativar as palavras-passe primária e de serviço.

Premindo várias vezes o botão A, é possível passar em sequência as 3 seleções.



Atenção!

A palavra-passe primária (1) é a única que permite entrar na área da palavra-passe do utilizador, devendo pois ser conhecida apenas pelo proprietário da loja/organização onde a porta está instalada. A palavra-passe de serviço (2), por seu turno, serve para que colaboradores ou pessoas externas possam utilizá-la para alterar os programas de trabalho da porta, mas não podem de modo algum alterar ou desativar ambas as palavras-passe.

Para alterar a palavra-passe 1, prima o botão B; após ter selecionado PASSWORD 1, o visor apresenta:



Digite a nova palavra-passe.
O ecrã seguinte indica:



Digite novamente a nova palavra-passe.

Repita a mesma sequência para alterar a palavra-passe 2.



Finalmente, para ativar a palavra-passe, selecione PASSWORD ON/OFF com o botão B e selecione ON com o botão D (ON).

Depois de ativada a palavra-passe, prima o botão SET para sair desta área e regressar ao ecrã principal. Agora, depois de o seletor ter entrado no modo de proteção de ecrã, premindo o botão SET, será pedido sempre pelo seletor que digite a palavra-passe para aceder à alteração do programa.



Para desativar a palavra-passe do utilizador, selecione PASSWORD ON/OFF com o botão B e selecione OFF com o botão B (OFF).

4.8) IDIOMA

Para seleccionar o idioma no seletor ET-DSEL, efetue as seguintes operações:

1. Prima o botão  durante 5 segundos para entrar no menu de programação geral (consulte o Diagrama 1 do parágrafo anterior)
2. Prima o botão **F1** três vezes para entrar no submenu "Idioma".
3. Prima o botão Enter  para entrar na secção "Idioma".



- Com os botões **F2** e , desloque a seta em correspondência com o idioma pretendido.
- Prima o botão EXIT  para regressar ao menu de programação geral.
- Prima novamente o botão EXIT  para regressar à visualização principal do programa de trabalho da porta automática.

5) FUNCIONAMENTO NA AUSÊNCIA DE ALIMENTAÇÃO DE REDE

Em caso de ausência de corrente, a porta pode ser aberta e fechada manualmente.

Se a porta dispuser de fechadura elétrica, utilizar a respetiva chave para desbloqueá-la.

Se a automação estiver equipada com bateria, conforme tenha sido programada a unidade de controlo eletrónica, a porta pode funcionar nos seguintes modos:

- a) A porta permanece aberta ativando qualquer comando de abertura (radar de movimento, botões, etc.).
- b) A porta abre-se automaticamente e permanece aberta se o seletor de programa não estiver configurado em Bloqueio noturno.

VISUALIZAÇÃO DO INDICADOR LUMINOSO DE ALIMENTAÇÃO

NO PROGRAMADOR ET-DSEL	NO PROGRAMADOR T-NFC	
		Presença de alimentação de rede e bateria em estado de carga.
		Ausência de alimentação de rede e funcionamento da porta com bateria carregada.
		<ul style="list-style-type: none"> • Ausência de alimentação de rede e funcionamento da porta com bateria quase descarregada. • Presença de alimentação de rede com bateria não eficiente.

6) AVISOS DE ERROS E PROBLEMAS DE FUNCIONAMENTO

PROBLEMA	CAUSA PROVÁVEL	SOLUÇÃO
A porta abre mas não volta a fechar.	Os radares de movimento ou o sensor de segurança em fecho detetam a presença de um objeto ou uma pessoa.	Verifique se os radares ou os sensores estão ocupados.
A porta não completa a abertura e permanece fechada em posição intermédia.	O sensor de segurança em abertura deteta um obstáculo.	Identifique o obstáculo e remova-o.
A porta não responde aos comandos de abertura.	Pode ser ativada a função de PORTA LIVRE MANUAL.	Verifique a configuração do seletor de programa.
A porta para durante o curso e inverte o sentido de marcha.	A porta deteta um obstáculo ao longo do curso. O caixilho apresenta um atrito ao longo do curso.	Identifique o obstáculo e remova-o. Repare o caixilho; para esta operação, contacte o centro de assistência.
A unidade de controlo eletrónica da automação emite uma série de “bipes” e a porta apresenta um funcionamento irregular.	O defeito depende do número e da duração dos “bipes”.	Contacte o centro de assistência para resolver o problema.
No visor surge o símbolo 	O sistema detetou um erro no funcionamento da máquina.	Contacte o centro de assistência para resolver o problema.

Em todos os casos de avaria, o cliente deve contactar o centro de assistência e utilizar a porta manualmente sem alimentação elétrica.

7) MANUTENÇÃO

O plano de manutenção deve ser respeitado para poder garantir a duração e o funcionamento seguro da porta automática. É recomendável estipular um contrato de manutenção que preveja uma intervenção periódica no sistema por parte de técnicos especializados.

Se o utilizador dispuser do seletor de programa digital ET-DSEL ou T-NFC, será avisado da necessidade de efetuar a manutenção quando o visor mostrar a mensagem "MANUTENÇÃO PROGRAMADA".



Todas as intervenções de manutenção são registadas no registo de manutenção.

O utilizador final deve limitar-se às operações de limpeza das superfícies em vidro, dos perfis da caixilharia e eventualmente dos sensores de movimento e presença, tendo o cuidado de bloquear o movimento da porta durante a execução desta atividade.

8) ELIMINAÇÃO

No fim da sua vida útil, este sistema deve ser eliminado de acordo com as disposições nacionais.

Recomenda-se que entre em contacto com empresas especializadas em matéria de eliminação de resíduos.



ATENÇÃO!

Durante a desmontagem das automações com mola incorporada, deve bloquear a mola com o respetivo parafuso antes de retirar o braço;
o pré-tensionamento da mola pode criar perigo!

Centro de assistência LABEL



NEPTIS PLUS

Made in Italy
by



Via Ilariuzzi, 17/A - S. Pancrazio P.se - 43126 PARMA - ITÁLIA
Tel. (+39) 05 21/ 67 52 - Fax (+39) 05 21/ 67 52 22
infocom@labelspa.it - www.labelspa.com

